

17PROC006182012 2017-05-15

ΑΝΑΡΤΗΤΕΑ ΣΤΟ ΔΙΑΔΙΚΤΥΟ

ΕΛΛΗΝΙΚΗ ΔΗΜΟΚΡΑΤΙΑ
 ΠΕΡΙΦΕΡΕΙΑ ΑΝ. ΜΑΚΕΔΟΝΙΑΣ ΘΡΑΚΗΣ
 ΓΕΝΙΚΗ Δ/ΝΣΗ ΑΝΑΠΤΥΞΙΑΚΟΥ ΠΡΟΓΡ/ΣΜΟΥ
 ΠΕΡΙΒ/ΝΤΟΣ & ΥΠΟΔΟΜΩΝ
 ΔΙΕΥΘΥΝΣΗ ΤΕΧΝΙΚΩΝ ΕΡΓΩΝ
 ΠΕΡΙΦΕΡΕΙΑΚΗΣ ΕΝΟΤΗΤΑΣ ΚΑΒΑΛΑΣ
 ΤΜΗΜΑ ΔΟΜΩΝ ΠΕΡΙΒΑΛΛΟΝΤΟΣ

Καβάλα 10 / 05 / 2017
 Αρ. Πρωτ.: 02/2540/οικ

Ταχ. Δ/ση : Εθνικής Αντίστασης 20
 Ταχ. Κωδ. : 651 10 ΚΑΒΑΛΑ
 Πληροφορίες : Η. Σπαθοπούλου
 Τηλέφωνο : 2510291336
 TELEFAX : 2513503377
 e-mail : h.spathopoulou@pamth.gov.gr

ΠΕΡΙΛΗΨΗ ΔΙΑΚΗΡΥΞΗΣ ΣΥΝΟΠΤΙΚΟΥ ΔΙΑΓΩΝΙΣΜΟΥ

1. Η Οικονομική Επιτροπή της Περιφέρειας Α.Μ.Θ. προκηρύσσει βάσει της αρ. 938/2016 (πρακτ. Αριθ. 52/2016) απόφασής της, Συνοπτικό Διαγωνισμό για την ανάθεση του έργου: «**ΕΠΙΣΚΕΥΗ ΚΑΙ ΑΝΤΙΚΑΤΑΣΤΑΣΗ ΣΤΕΓΗΣ ΚΑΠΝΑΠΟΘΗΚΗΣ ΟΔΟΥ ΦΙΛΙΠΠΟΥ**», με προϋπολογισμό **50.000,00 €** (δαπάνη εργασιών, ΓΕ και ΟΕ, απρόβλεπτα, αναθεώρηση και Φ.Π.Α.). Οι ενδιαφερόμενοι μπορούν να παραλάβουν τα συμβατικά τεύχη του διαγωνισμού (Διακήρυξη, Οικονομική Προσφορά, Συγγραφή Υποχρεώσεων κλπ) από τα γραφεία της Δ/νσης Τεχνικών Έργων ΠΕ Καβάλας, μέχρι τις **01-06-2017 ημέρα Πέμπτη**. Η διακήρυξη του έργου έχει συνταχθεί σύμφωνα με το υπόδειγμα διακήρυξης συμβάσεων δημοσίων έργων της Ε.Α.Α.ΔΗ.ΣΥ.
2. Πληροφορίες στο τηλέφωνο 2513503336, και FAX επικοινωνίας 2513503377, αρμόδια υπάλληλος για επικοινωνία Ήρα Σπαθοπούλου.
3. Ο διαγωνισμός θα διεξαχθεί στις **06 -06 -2017** ημέρα **Τρίτη** και ώρα **10,00 π.μ.** (ώρα λήξης υποβολής προσφορών) στα γραφεία της Δ.Τ.Ε. Π.Ε. Καβάλας και το σύστημα υποβολής των προσφορών το ενιαίο ποσοστό έκπτωσης κατά το άρθρο 125 του Ν. 4412/2016
4. Δικαίωμα συμμετοχής έχουν φυσικά ή νομικά πρόσωπα, ή ενώσεις αυτών που δραστηριοποιούνται σε έργα κατηγορίας **ΟΙΚΟΔΟΜΙΚΑ** και που είναι εγκατεστημένα:
 - α) στην Ελλάδα, και είναι εγγεγραμμένες **στην Α1 τάξη και άνω του Μ.Ε.ΕΠ. στην ανωτέρω κατηγορία**, καθώς και **εργοληπτικές επιχειρήσεις εγγεγραμμένες στα Μητρώα Περιφερειακών Ενοτήτων στην αντίστοιχη κατηγορία**,
 - β) σε κράτος-μέλος της Ένωσης,
 - γ) σε κράτος-μέλος του Ευρωπαϊκού Οικονομικού Χώρου (Ε.Ο.Χ.),
 - δ) σε τρίτες χώρες που έχουν υπογράψει και κυρώσει τη ΣΔΣ, στο βαθμό που η υπό ανάθεση δημόσια σύμβαση καλύπτεται από τα Παραρτήματα 1, 2, 4 και 5 και τις γενικές σημειώσεις του σχετικού με την Ένωση Προσαρτήματος Ι της ως άνω Συμφωνίας, καθώς και
 - ε) σε τρίτες χώρες που δεν εμπίπτουν στην περίπτωση γ' της παρούσας παραγράφου και έχουν συνάψει διμερείς ή πολυμερείς συμφωνίες με την Ένωση σε θέματα διαδικασιών ανάθεσης δημοσίων συμβάσεων.

Οικονομικός φορέας συμμετέχει είτε μεμονωμένα είτε ως μέλος ένωσης.

Οι ενώσεις οικονομικών φορέων συμμετέχουν υπό τους όρους των παρ. 2, 3 και 4 του άρθρου 19 και της παρ. 1 (ε) του άρθρου 76 του ν. 4412/2016.
 Δεν απαιτείται από τις εν λόγω ενώσεις να περιβληθούν συγκεκριμένη νομική μορφή για την υποβολή προσφοράς. Σε περίπτωση που η ένωση αναδειχθεί ανάδοχος η νομική της μορφή πρέπει να είναι

τέτοια που να εξασφαλίζεται η ύπαρξη ενός και μοναδικού φορολογικού μητρώου για την ένωση (πχ κοινοπραξία).

5. Για τη χρηματοδότηση στο διαγωνισμό απαιτείται η κατάθεση εγγυητικής επιστολής ύψους **806,45 €** και ισχύ τουλάχιστον, έξι (6) μήνες και τριάντα (30) ημέρες μετά την ημέρα διεξαγωγής του διαγωνισμού, δηλαδή πρέπει να έχουν ισχύ τουλάχιστον μέχρι 05- 01 -2018.

Ο χρόνος ισχύος των προσφορών είναι έξι (6) μήνες από την ημερομηνία υποβολής των προσφορών.

6. Το έργο χρηματοδοτείται από πιστώσεις του Ετήσιου Προγράμματος Δράσης Π.Α.Μ.Θ./ ΠΕ Καβάλας, έτους 2017, ΚΑΠ 80% (κωδικός έργου 152002009)

7. Προκαταβολή δε θα χορηγηθεί

8. Το αποτέλεσμα της δημοπρασίας θα εγκριθεί από την Οικονομική Επιτροπή της Περιφέρειας Αν. Μακεδονίας Θράκης.

ΚΟΙΝΟΠΟΙΗΣΗ

1. Ιστοσελίδα Π.Ε. Καβάλας
2. Τεχνικό Επιμελητήριο Ελλάδας
Νίκης 4 - 10563 ΑΘΗΝΑ
3. Τ.Ε.Ε. Τμήμα Ανατολικής Μακεδονίας
Βότση 2 - 65403 ΚΑΒΑΛΑ
4. Σύνδεσμος Εργοληπτών Δημοσίων Έργων
Κασσάνδρου 1 - ΚΑΒΑΛΑ
5. Δ.Τ.Ε Π.Ε Δράμας – Δ.Τ.Ε Π.Ε Ξάνθης

Ο ΠΡΟΕΔΡΟΣ
ΤΗΣ ΟΙΚΟΝΟΜΙΚΗΣ ΕΠΙΤΡΟΠΗΣ
ΠΑΜΘ

ΔΗΜΗΤΡΙΟΣ ΠΕΤΡΟΒΙΤΣ

Εσωτερική Διανομή

1. Αρχείο
2. Φάκελος Έργου
3. . Μέλη Επιτροπής Διαγωνισμού

17PROC006182012 2017-05-15

ΔΙΑΚΗΡΥΞΗ ΣΥΝΟΠΤΙΚΟΥ ΔΙΑΓΩΝΙΣΜΟΥ
ΚΑΤΩ ΤΩΝ ΟΡΙΩΝ ΤΟΥ ΑΡΘΡΟΥ 5 ΤΟΥ Ν.4412/2016 - (ΦΕΚ Α' 147/2016)
ΓΙΑ ΤΗΝ ΣΥΝΑΨΗ ΔΗΜΟΣΙΩΝ ΣΥΜΒΑΣΕΩΝ ΕΡΓΟΥ



17ΡΚΣΣ006182012 2017-05-15

ΕΛΛΗΝΙΚΗ ΔΗΜΟΚΡΑΤΙΑ
ΠΕΡΙΦΕΡΕΙΑ Α.Μ.Θ.
ΓΕΝΙΚΗ Δ/ΝΣΗ ΑΝΑΠ. ΠΡΟΓΡ/ΣΜΟΥ
ΠΕΡΙΒΑΛΛΟΝΤΟΣ & ΥΠΟΔΟΜΩΝ
ΔΙΕΥΘΥΝΣΗ ΤΕΧΝΙΚΩΝ ΕΡΓΩΝ
ΠΕΡΙΦΕΡΕΙΑΚΗΣ ΕΝΟΤΗΤΑΣ ΚΑΒΑΛΑΣ
ΤΜΗΜΑ ΔΟΜΩΝ ΠΕΡΙΒΑΛΛΟΝΤΟΣ

ΕΡΓΟ:

ΕΠΙΣΚΕΥΗ ΚΑΙ ΑΝΤΙΚΑΤΑΣΤΑΣΗ
ΣΤΕΓΗΣ ΚΑΠΝΑΠΟΘΗΚΗΣ ΟΔΟΥ
ΦΙΛΙΠΠΟΥ

ΠΡΟΫΠΟΛΟΓΙΣΜΟΣ:

50.000,00 €

ΧΡΗΜΑΤΟΔΟΤΗΣΗ¹:

ΕΤΗΣΙΟ ΠΡΟΓΡΑΜΜΑ ΔΡΑΣΗΣ
ΠΑΜΘ / 2017
152002009

Κ.Ε.:

**ΔΙΑΚΗΡΥΞΗ ΣΥΝΟΠΤΙΚΟΥ ΔΙΑΓΩΝΙΣΜΟΥ
ΓΙΑ ΤΗΝ ΕΠΙΛΟΓΗ ΑΝΑΔΟΧΟΥ ΚΑΤΑΣΚΕΥΗΣ ΕΡΓΟΥ**

**² Η Οικονομική Επιτροπή της Περιφέρειας
Ανατολικής Μακεδονίας Θράκης**

δ ι α κ η ρ ύ σ σ ε ι

την με συνοπτικό διαγωνισμό επιλογή αναδόχου για την κατασκευή του έργου:

ΕΠΙΣΚΕΥΗ ΚΑΙ ΑΝΤΙΚΑΤΑΣΤΑΣΗ ΣΤΕΓΗΣ ΚΑΠΝΑΠΟΘΗΚΗΣ ΟΔΟΥ ΦΙΛΙΠΠΟΥ

**Εκτιμώμενης αξίας 50.000,00 Ευρώ
(με αναθεώρηση και Φ.Π.Α.),**

που θα διεξαχθεί σύμφωνα με:

α) τις διατάξεις του ν. 4412/2016 (ΦΕΚ Α' 147/2016) και

β) τους όρους της παρούσας και

καλεί

τους ενδιαφερόμενους οικονομικούς φορείς να υποβάλουν προσφορά για την ανάδειξη αναδόχου κατασκευής του ως άνω έργου.

ΠΕΡΙΕΧΟΜΕΝΑ

	σελ.
ΚΕΦΑΛΑΙΟ Α΄	
Άρθρο 1 Κύριας του έργου - Αναθέτουσα Αρχή - Στοιχεία Επικοινωνίας	5
Άρθρο 2 Παραλαβή εγγράφων σύμβασης και τευχών	6
Άρθρο 3 Υποβολή Φακέλου Προσφοράς	6
Άρθρο 4 Διαδικασία υποβολής και αξιολόγησης των προσφορών - Κατακύρωση- Σύναψη σύμβασης - Υπογραφή συμφωνητικού	7
Άρθρο 5 Έγγραφα της σύμβασης κατά το στάδιο της εκτέλεσης - Συμφωνητικό - Σειρά ισχύος	10
Άρθρο 6 Γλώσσα διαδικασίας	11
Άρθρο 7 Εφαρμοστέα νομοθεσία	11
Άρθρο 8 Χρηματοδότηση του Έργου - Πληρωμή Αναδόχου	12
Άρθρο 9 Συμπλήρωση - αποσαφήνιση πληροφοριών και δικαιολογητικών	12
Άρθρο 10 Απόφαση ανάληψης υποχρέωσης	13
ΚΕΦΑΛΑΙΟ Β΄	
Άρθρο 11 Τίτλος, προϋπολογισμός, τόπος, περιγραφή και ουσιώδη χαρακτηριστικά του έργου	13
Άρθρο 12 Προθεσμία εκτέλεσης του έργου	14
Άρθρο 13 Διαδικασία σύναψης σύμβασης - Όροι υποβολής προσφορών	14
Άρθρο 14 Κριτήριο Ανάθεσης - Ανάδειξη Αναδόχου	14
Άρθρο 15 Εγγύηση συμμετοχής	15
Άρθρο 16 Χορήγηση προκαταβολής - Ρήτρα Πρόσθετης Καταβολής (Πριμ)	15
Άρθρο 17 Εγγυήσεις καλής εκτέλεσης και λειτουργίας του έργου	16
Άρθρο 17 ^A Έκδοση εγγυητικών επιστολών	16
Άρθρο 18 Ημερομηνία λήξης της προθεσμίας υποβολής των προσφορών	16
Άρθρο 19 Χρόνος ισχύος προσφορών	16
Άρθρο 20 Δημοσιότητα - Δαπάνες δημοσίευσης	17
ΚΕΦΑΛΑΙΟ Γ΄	
Άρθρο 21 Δικαιούμενοι συμμετοχής στη διαδικασία σύναψης σύμβασης	17

Άρθρο 22	Κριτήρια επιλογής	18
Άρθρο 23	Δικαιολογητικά (Αποδεικτικά μέσα)	19
Άρθρο 24	Παρεχόμενο Φακέλου Προσφοράς	22

17PROC006182012-2017-05-15

ΚΕΦΑΛΑΙΟ Δ΄

Άρθρο 25	Υπεργολαβία	24
Άρθρο 26	Διάφορες ρυθμίσεις	24

Άρθρο 1: Κύριος του Έργου – Αναθέτουσα Αρχή³- Στοιχεία επικοινωνίας

1.1 Αναθέτουσα αρχή: Περιφέρεια Ανατολικής Μακεδονίας & Θράκης

Οδός : Εθνικής Αντίστασης 20

Ταχ.Κωδ. : 65110

Τηλ. : 2513 503322

Telefax : 2513 503377

E-mail : dte.kavalas@pamth.gov.gr

Πληροφορίες: : Ήρα Σπαθοπούλου

1.2 Εργοδότης ή Κύριος του Έργου: η Περιφέρεια Ανατολικής Μακεδονίας - Θράκης.⁴

1.3 Φορέας κατασκευής του έργου: η Δ.Τ.Ε. Περιφερειακής Ενότητας Καβάλας της Περιφέρειας Ανατολικής Μακεδονίας – Θράκης.⁵

1.4 Προϊστάμενη Αρχή : η Οικονομική Επιτροπή της Περιφέρειας Ανατολικής Μακεδονίας Θράκης και κατά περίπτωση η Διεύθυνση Τεχνικών Έργων της Περιφερειακής Ενότητας Καβάλας που έχει έδρα την Καβάλα.⁶

1.5 Διευθύνουσα ή Επιβλέπουσα Υπηρεσία : Τμήμα Δομών Περιβάλλοντος της Διεύθυνσης Τεχνικών Έργων της Περιφερειακής Ενότητας Καβάλας.⁷

1.6 Αρμόδιο Τεχνικό Συμβούλιο : Τεχνικό Συμβούλιο Δημοσίων Έργων Π.Ε. Καβάλας.⁸

Εφόσον οι ανωτέρω υπηρεσίες μεταστεγασθούν κατά τη διάρκεια της διαδικασίας ανάθεσης ή εκτέλεσης του έργου, υποχρεούνται να δηλώσουν άμεσα τα νέα τους στοιχεία στους ενδιαφερόμενους/προσφέροντες ή στον ανάδοχο.

Εφόσον οι ανωτέρω υπηρεσίες ή/και τα αποφαινόμενα όργανα του Φορέα Κατασκευής καταργηθούν, συγχωνευτούν ή με οποιονδήποτε τρόπο μεταβληθούν κατά τη διάρκεια της διαδικασίας ανάθεσης ή εκτέλεσης του έργου, υποχρεούνται να δηλώσουν άμεσα και εγγράφως στους ενδιαφερόμενους/προσφέροντες ή στον ανάδοχο τα στοιχεία των υπηρεσιών ή αποφαινόμενων οργάνων, τα οποία κατά τον νόμο αποτελούν καθολικό διάδοχο των εν λόγω οργάνων που υπεισέρχονται στα δικαιώματα και υποχρεώσεις τους.

Άρθρο 2: Παραλαβή εγγράφων σύμβασης και τευχών

2.1. Τα έγγραφα της σύμβασης κατά την έννοια της περιπτ. 14 της παρ. 1 του άρθρου 2 του ν. 4412/2016 για τον παρόντα διαγωνισμό είναι κατ' ελάχιστον τα ακόλουθα⁹:

~~α) η με αρ. προκήρυξη σύμβασης όπως δημοσιεύθηκε στην Επίσημη Εφημερίδα της Ευρωπαϊκής Ένωσης (ΕΕΕΕ)¹⁰,~~

~~β) η με αρ. προκαταρκτική προκήρυξη¹¹,~~

γ) η παρούσα διακήρυξη,

δ) ~~[Α]¹² Για συμβάσεις με εκτιμώμενη αξία άνω των ορίων του άρθρου 5¹³ του ν. 4412/2016~~

~~το Ευρωπαϊκό Έναιο Έγγραφο Σύμβασης (ΕΕΕΣ)~~

[B] Για συμβάσεις με εκτιμώμενη αξία κάτω των ορίων του άρθρου 5¹⁴ του ν. 4412/2016

Το τυποποιημένο έντυπο υπεύθυνης δήλωσης (ΤΕΥΔ) του άρθρου 79 παρ. 4 του ν 4412/2016 (ΦΕΚ 3698/Β'/16-11-2016)¹⁵,

ε) το έντυπο οικονομικής προσφοράς,

στ) ο προϋπολογισμός δημοπράτησης,

ζ) το τιμολόγιο δημοπράτησης,

η) η ειδική συγγραφή υποχρεώσεων,

θ) ~~η τεχνική συγγραφή υποχρεώσεων~~

ι) ~~το τεύχος συμπληρωματικών τεχνικών προδιαγραφών¹⁶,~~

ια) ~~το υπόδειγμα¹⁷~~

ιβ) το τεύχος τεχνικής περιγραφής,

ιγ) η τεχνική μελέτη,

ιδ) τυχόν συμπληρωματικές πληροφορίες και διευκρινίσεις που θα παρασχεθούν από την αναθέτουσα αρχή επί όλων των ανωτέρω

ιε)...¹⁸

~~[A]¹⁹ Για συμβάσεις με εκτιμώμενη αξία άνω των ορίων του άρθρου 5²⁰ του ν. 4412/2016:~~

~~2.2 Προσφέρεται ελεύθερη, πλήρης, άμεση και δωρεάν ηλεκτρονική πρόσβαση στα έγγραφα της σύμβασης από τις²¹ στην ιστοσελίδα²²~~

~~17PROC006182012-2017-05-15~~

[B]²⁵ Για συμβάσεις με εκτιμώμενη αξία κάτω των ορίων του άρθρου 5²⁶ του ν. 4412/2016:

2.2 Για την παραλαβή των τευχών οι ενδιαφερόμενοι καταβάλλουν τη δαπάνη αναπαραγωγής τους, που ανέρχεται σε **10 ΕΥΡΩ**, εκτός αν ο ενδιαφερόμενος αναλάβει με δαπάνη και επιμέλεια του την αναπαραγωγή. Οι ενδιαφερόμενοι μπορούν ακόμα, να λάβουν γνώση των εγγράφων της σύμβασης στα γραφεία της αναθέτουσας αρχής κατά τις εργάσιμες ημέρες και ώρες. Μπορούν επίσης να λάβουν αντίγραφα αυτών με δαπάνες και φροντίδα τους. Οι ενδιαφερόμενοι μπορούν να παραλάβουν τα παραπάνω στοιχεία και ταχυδρομικά, εφόσον τα ζητήσουν έγκαιρα και εμβάσουν, κατόπιν συνεννόησης με την αναθέτουσα αρχή, πέραν της αναφερομένης στο πρώτο εδάφιο δαπάνης και τη δαπάνη της ταχυδρομικής αποστολής τους. Η αναθέτουσα αρχή αποστέλλει τα ζητηθέντα στοιχεία μέσω των Ελληνικών Ταχυδρομείων ή ιδιωτικών εταιρειών μεταφοράς αλληλογραφίας και χωρίς να φέρει ευθύνη για την έγκαιρη άφιξη τους στον ενδιαφερόμενο.²⁷

2.3 Εφόσον έχουν ζητηθεί εγκαίρως, οι αναθέτουσες αρχές παρέχουν σε όλους τους προσφέροντες που συμμετέχουν στη διαδικασία σύναψης σύμβασης συμπληρωματικές πληροφορίες σχετικά με τις προδιαγραφές και οποιαδήποτε σχετικά δικαιολογητικά, το αργότερο **στις 01/06/2017**²⁸

Άρθρο 3: Υποβολή φακέλου προσφοράς²⁹

3.1. Οι φάκελοι των προσφορών υποβάλλονται μέσα στην προθεσμία του άρθρου 18 είτε (α) με κατάθεσή τους στην Επιτροπή Διαγωνισμού είτε (β) με συστημένη επιστολή προς την αναθέτουσα αρχή είτε (γ) με κατάθεσή τους στο πρωτόκολλο της αναθέτουσας αρχής³⁰. Σε περίπτωση ταχυδρομικής αποστολής ή κατάθεσης στο πρωτόκολλο, οι φάκελοι προσφοράς γίνονται δεκτοί εφόσον έχουν πρωτοκολληθεί στο πρωτόκολλο της αναθέτουσας αρχής που διεξάγει τον διαγωνισμό, το αργότερο μέχρι την ημερομηνία και ώρα του διαγωνισμού, όπως ορίζονται στο άρθρο 18 της παρούσας. Η αναθέτουσα αρχή δεν φέρει ευθύνη για τυχόν ελλείψεις του περιεχομένου των προσφορών που αποστέλλονται ταχυδρομικά ούτε για καθυστερήσεις στην άφιξή τους. Δεν θα παραληφθούν φάκελοι ή άλλα έγγραφα από οποιοδήποτε ταχυδρομικό κατάστημα, ακόμα κι αν η αναθέτουσα αρχή ειδοποιηθεί εγκαίρως.

3.2. Ο κυρίως φάκελος της προσφοράς συνοδεύεται από αίτηση υποβολής προσφοράς στο διαγωνισμό, η οποία αναγράφει το διαγωνισμό τον οποίο αφορά, τα στοιχεία ταυτότητας του προσφέροντος (μεμονωμένου ή ένωσης), δηλαδή επωνυμία (ή ονοματεπώνυμο φυσικού προσώπου), απαραίτητα στοιχεία επικοινωνίας (ταχυδρομική διεύθυνση, αριθμό τηλεφώνου, fax, e-mail).

Οι προσφορές υποβάλλονται μέσα σε σφραγισμένο φάκελο (κυρίως φάκελος), στον οποίο πρέπει να αναγράφονται ευκρινώς τα ακόλουθα:

**Προς τον Πρόεδρο της Επιτροπής Διαγωνισμού
Προσφορά**

του³¹

**για το έργο : «ΕΠΙΣΚΕΥΗ ΚΑΙ ΑΝΤΙΚΑΤΑΣΤΑΣΗ ΣΤΕΓΗΣ ΚΑΠΝΑΠΟΘΗΚΗΣ ΟΔΟΥ ΦΙΛΙΠΠΟΥ»
με αναθέτουσα αρχή την Περιφέρεια Ανατολικής Μακεδονίας & Θράκης
και ημερομηνία λήξης προθεσμίας υποβολής προσφορών.....³²**

3.3. Με την προσφορά υποβάλλονται τα ακόλουθα:

α) ξεχωριστός σφραγισμένος φάκελος, με την ένδειξη «Δικαιολογητικά Συμμετοχής³³» κατά τα οριζόμενα στο άρθρο 24.2 και

β) ξεχωριστός **σφραγισμένος** φάκελος (κλεισμένος με τρόπο που δε μπορεί να ανοιχθεί χωρίς να καταστεί τούτο αντιληπτό **επί ποινή αποκλεισμού**), με την ένδειξη «Οικονομική Προσφορά³⁴», ο οποίος περιέχει τα οικονομικά στοιχεία της προσφοράς, κατά τα οριζόμενα στο άρθρο 24.3 της παρούσας .

Οι δύο ως άνω ξεχωριστοί σφραγισμένοι φάκελοι φέρουν επίσης τις ενδείξεις του κυρίως φακέλου της παρ. 2.

3.4. Προσφορές που περιέρχονται στην αναθέτουσα αρχή με οποιοδήποτε τρόπο πριν από την ημερομηνία υποβολής του άρθρου 18 της παρούσας, δεν αποσφραγίζονται, αλλά παραδίδονται στην Επιτροπή Διαγωνισμού κατά τα οριζόμενα στο άρθρο 4.1 της παρούσας³⁵.

3.5. Για τυχόν προσφορές που υποβάλλονται εκπρόθεσμα³⁶, η Επιτροπή Διαγωνισμού σημειώνει στο πρακτικό της την εκπρόθεσμη υποβολή (ακριβή ώρα που περιήλθε η προσφορά στην κατοχή της ή την ακριβή ώρα που παρελήφθη η συστημένη επιστολή από την αναθέτουσα αρχή ή ακριβή ώρα που κατατέθηκε στο πρωτόκολλο της αναθέτουσας αρχής) και τις απορρίπτει ως μη κανονικές³⁷.

3.6. Οι προσφορές υπογράφονται και μονογράφονται ανά φύλλο από τον οικονομικό φορέα ή, σε περίπτωση νομικών προσώπων, από το νόμιμο εκπρόσωπο αυτών³⁸.

3.7. Η ένωση οικονομικών φορέων υποβάλλει κοινή προσφορά, η οποία υπογράφεται υποχρεωτικά, είτε από όλους τους οικονομικούς φορείς που αποτελούν την ένωση, είτε από εκπρόσωπό τους νομίμως εξουσιοδοτημένο. Στην προσφορά απαραιτήτως πρέπει να προσδιορίζεται η έκταση και το είδος της συμμετοχής του (συμπεριλαμβανομένης της κατανομής αμοιβής μεταξύ τους) κάθε μέλους της ένωσης, καθώς και ο εκπρόσωπος/συντονιστής αυτής³⁹. Ο προσδιορισμός αυτός γίνεται

~~[A⁴⁰] Για συμβάσεις με εκτιμώμενη αξία άνω των ορίων του άρθρου 5 του ν. 4412/2016] στο Ευρωπαϊκό Έντιμο Έγγραφο Σύμβασης.~~

[B] Για συμβάσεις με εκτιμώμενη αξία κάτω των ορίων του άρθρου 5 του ν. 4412/2016] στο τυποποιημένο έντυπο υπεύθυνης δήλωσης (ΤΕΥΔ) του άρθρου 79 παρ. 4 του ν 4412/2016 (ΦΕΚ 3698/Β'/16-11-2016)⁴¹.

Άρθρο 4: Διαδικασία υποβολής και αξιολόγησης των προσφορών⁴² - Κατακύρωση - Σύναψη σύμβασης- Υπογραφή συμφωνητικού

4.1 Υποβολή και αξιολόγηση των προσφορών - Έγκριση πρακτικού

α) Η έναρξη υποβολής των προσφορών που κατατίθενται κατά την καταληκτική ημερομηνία στην Επιτροπή Διαγωνισμού, σε δημόσια συνεδρίαση, κηρύσσεται από τον Πρόεδρο αυτής, μισή ώρα πριν από την ώρα λήξης της προθεσμίας του άρθρου 18 της παρούσας. Η παραλαβή μπορεί να συνεχισθεί και μετά την ώρα λήξης, αν η υποβολή, που έχει εμπρόθεσμα αρχίσει, συνεχίζεται χωρίς διακοπή λόγω του πλήθους των προσελθόντων ενδιαφερομένων οικονομικών φορέων. Η λήξη της παραλαβής κηρύσσεται επίσης από τον Πρόεδρο της Επιτροπής Διαγωνισμού, με προειδοποίηση ολίγων λεπτών της ώρας και μετά την κήρυξη της λήξης δεν γίνεται δεκτή άλλη προσφορά.

Ο Πρόεδρος της Επιτροπής Διαγωνισμού επικοινωνεί εν συνεχεία αμέσως με το πρωτόκολλο της αναθέτουσας αρχής για να διαπιστώσει αν έχουν υποβληθεί προσφορές κατά την παρ. 1 του άρθρου 3 της παρούσας (σημειώνεται ότι τόσο στο πρωτόκολλο όσο και στον φάκελο αναγράφεται η ώρα και ημέρα υποβολής και η σχετική καταχώρηση στο φάκελο μονογράφεται από τον υπεύθυνο υπάλληλο) και σε καταφατική περίπτωση μεταβαίνει μέλος της, κατ' εντολή του Προέδρου της και παραλαμβάνει τις προσφορές για να τηρηθεί η υπόλοιπη διαδικασία του διαγωνισμού.

β) Οι προσφορές που παραλαμβάνονται καταχωρίζονται κατά σειρά κατάθεσής τους σε σχετικό πρακτικό της Επιτροπής Διαγωνισμού, στο οποίο ειδικότερα αναφέρονται η σειρά προσέλευσης, η επωνυμία του οικονομικού φορέα, η τάξη και κατηγορία του⁴³, ο εξουσιοδοτημένος εκπρόσωπος, και τα νομιμοποιητικά έγγραφα για τις συμβάσεις με εκτιμώμενη αξία κάτω των ορίων του άρθρου 5 του ν. 4412/2016, σύμφωνα με το άρθρο 24.2 της παρούσας. Όλοι οι φάκελοι αριθμούνται με τον αύξοντα αριθμό κατάθεσής τους, όπως καταχωρίστηκαν στο πρακτικό και μονογράφονται από τον Πρόεδρο και τα μέλη της Επιτροπής Διαγωνισμού.

γ) Αμέσως μετά την κατά τα ανωτέρω ολοκλήρωση της παραλαβής των προσφορών και καταγραφής των δικαιολογητικών συμμετοχής του άρθρου 24.2, ακολουθεί η αποσφράγιση των οικονομικών προσφορών, η μονογραφή τους από τον Πρόεδρο και τα μέλη της Επιτροπής Διαγωνισμού και η

ανακοίνωση των επί μέρους στοιχείων τους, τα οποία επίσης καταχωρίζονται στο ίδιο ως άνω πρακτικό.

δ) Στη συνέχεια^{44 45}, η Επιτροπή Διαγωνισμού προβαίνει σε έλεγχο της ολόγραφης και αριθμητικής αναγραφής του ενιαίου ποσού του εκπτώσης και της ομάδας μεταξύ τους σχέσης⁴⁶.

~~Για την εφαρμογή του ελέγχου ομαλότητας, χρησιμοποιείται από την Επιτροπή Διαγωνισμού η μέση έκπτωση προσφοράς (Εμ), σύμφωνα με τα οριζόμενα στα άρθρα 95 και 98 ν. 4412/2016.~~

Όλες οι οικονομικές προσφορές καταχωρίζονται, μετά τις τυχόν αναγκαίες διορθώσεις, σε πίνακα κατά τη σειρά μειοδοσίας (αρχίζοντας από τη μικρότερη προσφορά), ο οποίος υπογράφεται από τα μέλη της Ε.Δ. και αποτελεί μέρος του πρακτικού της.

ε) Στη συνέχεια, η Επιτροπή Διαγωνισμού ελέγχει τα δικαιολογητικά συμμετοχής του άρθρου 24.2 της παρούσας την ίδια ημέρα κατά τη σειρά της μειοδοσίας, αρχίζοντας από τον πρώτο μειοδότη. Αν η ολοκλήρωση του ελέγχου αυτού δεν είναι δυνατή την ίδια μέρα, λόγω του μεγάλου αριθμού των προσφορών και του ελέγχου των εγγυητικών επιστολών, ελέγχονται τουλάχιστον οι δέκα (10) πρώτες κατά σειρά μειοδοσίας προσφορές. Στην περίπτωση αυτή η διαδικασία συνεχίζεται τις επόμενες εργάσιμες ημέρες, εκτός αν υφίσταται σπουδαίος λόγος για την αναβολή της σε ημέρα και ώρα που κοινοποιείται εγγράφως στους προσφέροντες, ανακοινώνεται με τοιχοκόλληση στον πίνακα ανακοινώσεων της υπηρεσίας και αναρτάται στην ιστοσελίδα της αναθέτουσας αρχής, εφόσον διαθέτει⁴⁷. Ο έλεγχος των δικαιολογητικών συμμετοχής συνίσταται στον έλεγχο της ορθής συμπλήρωσης και υποβολής τους.

στ) Η Επιτροπή Διαγωνισμού, πριν την ολοκλήρωση της σύνταξης και έκδοσης του πρακτικού της, επικοινωνεί με τους εκδότες που αναγράφονται στις υποβληθείσες εγγυητικές επιστολές, προκειμένου να διαπιστώσει την εγκυρότητά τους⁴⁸. Αν διαπιστωθεί πλαστότητα εγγυητικής επιστολής, ο υποψήφιος αποκλείεται από τον διαγωνισμό, υποβάλλεται μηνυτήρια αναφορά στον αρμόδιο εισαγγελέα και κινείται διαδικασία πειθαρχικής δίωξης, σύμφωνα με τις διατάξεις των άρθρων 82 και επόμενα του ν. 3669/2008.

ζ) Η περιγραφόμενη διαδικασία καταχωρείται στο πρακτικό της Επιτροπής Διαγωνισμού ή σε παράρτημά του που υπογράφεται από τον πρόεδρο και τα μέλη της.

Η Επιτροπή Διαγωνισμού ολοκληρώνει τη σύνταξη και έκδοση του σχετικού πρακτικού με το αποτέλεσμα της διαδικασίας, με το οποίο εισηγείται την ανάθεση της σύμβασης στον μειοδότη (ή τη ματαίωση), και το υποβάλλει στην αναθέτουσα αρχή η οποία το εγκρίνει⁴⁹.

Η αναθέτουσα αρχή κοινοποιεί την απόφαση σε όλους τους προσφέροντες με κάθε πρόσφορο μέσο επί αποδείξει. Κατά της απόφασης αυτής χωρεί προδικαστική προσφυγή ή ένσταση κατά τα οριζόμενα στην παράγραφο 4.3 της παρούσης.

η) Επισημαίνεται ότι σε περίπτωση που οι προσφορές έχουν την ίδια ακριβώς τιμή (ισότιμες), η αναθέτουσα αρχή επιλέγει τον (προσωρινό) ανάδοχο με κλήρωση μεταξύ των οικονομικών φορέων που υπέβαλαν ισότιμες προσφορές. Η κλήρωση γίνεται ενώπιον της Επιτροπής Διαγωνισμού και παρουσία των οικονομικών φορέων που υπέβαλαν τις ισότιμες προσφορές⁵⁰.

4.2 Πρόσκληση υποβολής δικαιολογητικών - Κατακύρωση - Πρόσκληση για υπογραφή σύμβασης⁵¹

α) Μετά την αξιολόγηση των προσφορών, η αναθέτουσα αρχή ειδοποιεί εγγράφως τον προσφέροντα, στον οποίο πρόκειται να γίνει η κατακύρωση («προσωρινό ανάδοχο»), να υποβάλει εντός προθεσμίας, 10 ημερών⁵², τα δικαιολογητικά που καθορίζονται στο άρθρο 23.2-23.9 της παρούσας. Η αναθέτουσα αρχή μπορεί να παρατείνει την ως άνω προθεσμία, εφόσον αιτιολογείται αυτό επαρκώς και κατ' ανώτατο όριο για δεκαπέντε (15) επιπλέον ημέρες. Τα δικαιολογητικά προσκομίζονται σε σφραγισμένο φάκελο, ο οποίος παραδίδεται στην Επιτροπή Διαγωνισμού.

Αν δεν προσκομισθούν τα παραπάνω δικαιολογητικά ή υπάρχουν ελλείψεις σε αυτά που υποβλήθηκαν, παρέχεται προθεσμία στον προσωρινό ανάδοχο να τα προσκομίσει ή να τα συμπληρώσει εντός 5 ημερών από την κοινοποίηση σχετικής έγγραφης ειδοποίησης σε αυτόν⁵³.

i) Αν κατά τον έλεγχο των παραπάνω δικαιολογητικών διαπιστωθεί ότι τα στοιχεία που δηλώθηκαν με

~~[A]⁵⁴ Για συμβάσεις με εκτιμώμενη αξία άνω των ορίων του άρθρου 5 του ν. 4412/2016] το Ευρωπαϊκό Ενιαίο Έγγραφο Σύμβασης~~

[B] Για συμβάσεις με εκτιμώμενη αξία κάτω των ορίων του άρθρου 5 του ν. 4412/2016] το τυποποιημένο έντυπο υπεύθυνης δήλωσης (ΤΕΥΔ) του άρθρου 79 παρ. 4 του ν 4412/2016 (ΦΕΚ 3698/Β'/16-11-2016)⁵⁵

είναι ψευδή ή ανακριβή, ή

ii) αν δεν υποβληθούν στο προκαθορισμένο χρονικό διάστημα τα απαιτούμενα πρωτότυπα ή αντίγραφα, των παραπάνω δικαιολογητικών, ή

iii) αν από τα δικαιολογητικά που προσκομίσθηκαν νομίμως και εμπροθέσμως, δεν αποδεικνύονται οι όροι και οι προϋποθέσεις συμμετοχής σύμφωνα με τα άρθρα 21, 22 και 23 της παρούσας,

ο προσωρινός ανάδοχος κηρύσσεται έκπτωτος, καταπίπτει υπέρ της αναθέτουσας αρχής η εγγύηση συμμετοχής του και η κατακύρωση γίνεται στον προσφέροντα που υπέβαλε την αμέσως επόμενη πλέον συμφέρουσα από οικονομική άποψη προσφορά τηρουμένης της ανωτέρω διαδικασίας.

Σε περίπτωση έγκαιρης και προσήκουσας ενημέρωσης της αναθέτουσας αρχής για μεταβολές στις προϋποθέσεις τις οποίες ο προσωρινός ανάδοχος είχε δηλώσει με

~~[A]⁵⁶ Για συμβάσεις με εκτιμώμενη αξία άνω των ορίων του άρθρου 5 του ν. 4412/2016] το Ευρωπαϊκό Ενιαίο Έγγραφο Σύμβασης~~

[B] Για συμβάσεις με εκτιμώμενη αξία κάτω των ορίων του άρθρου 5 του ν. 4412/2016] το τυποποιημένο έντυπο υπεύθυνης δήλωσης (ΤΕΥΔ) του άρθρου 79 παρ. 4 του ν 4412/2016 (ΦΕΚ 3698/Β'/16-11-2016)⁵⁷

ότι πληροί, οι οποίες επήλθαν ή για τις οποίες έλαβε γνώση ο προσωρινός ανάδοχος μετά την δήλωση και μέχρι την ημέρα της έγγραφης ειδοποίησης για την προσκόμιση των δικαιολογητικών κατακύρωσης (οψιγενείς μεταβολές), δεν καταπίπτει υπέρ της αναθέτουσας αρχής η εγγύηση συμμετοχής του, που είχε προσκομισθεί, σύμφωνα με το άρθρο 15 της παρούσας⁵⁸.

Αν κανένας από τους προσφέροντες δεν υπέβαλε αληθή ή ακριβή δήλωση, ή αν κανένας από τους προσφέροντες δεν προσκομίζει ένα ή περισσότερα από τα απαιτούμενα δικαιολογητικά, ή αν κανένας από τους προσφέροντες δεν αποδείξει ότι πληροί τα κριτήρια ποιοτικής επιλογής, του άρθρου 22, η διαδικασία ανάθεσης ματαιώνεται.

Η διαδικασία ελέγχου των παραπάνω δικαιολογητικών ολοκληρώνεται με τη σύνταξη πρακτικού από την Επιτροπή Διαγωνισμού και τη διαβίβαση του φακέλου στην **Οικονομική Επιτροπή ΠΑΜΘ**.⁵⁹ για τη λήψη απόφασης, είτε για την κατακύρωση της σύμβασης, είτε για την κήρυξη του προσωρινού αναδόχου ως έκπτωτου είτε για τη ματαίωση της διαδικασίας.

β) Η Αναθέτουσα Αρχή είτε **κατακυρώνει, είτε ματαιώνει** τη σύμβαση, σύμφωνα με τις διατάξεις των άρθρων 105 και 106 του ν. 4412/2016⁶⁰.

Η αναθέτουσα αρχή κοινοποιεί αμέσως την απόφαση κατακύρωσης, μαζί με αντίγραφο όλων των πρακτικών της διαδικασίας ελέγχου και αξιολόγησης των προσφορών, σε κάθε προσφέροντα εκτός από τον προσωρινό ανάδοχο με κάθε πρόσφορο τρόπο, όπως με τηλεομοιοτυπία, ηλεκτρονικό ταχυδρομείο, επί αποδείξει. ~~Στην απόφαση κατακύρωσης αναφέρονται υποχρεωτικά οι προθεσμίες για την αναστολή της σύμβασης σύμφωνα με τα άρθρα 4 και 5 του ν. 3886/2010.~~⁶¹ Όσοι υπέβαλαν παραδεκτές προσφορές λαμβάνουν γνώση των δικαιολογητικών του προσωρινού αναδόχου στα γραφεία της Δ.Τ.Ε. Π.Ε. Καβάλας μέχρι την ημερομηνία λήξης της προθεσμίας υποβολής ενστάσεων⁶².

Μετά την άπρακτη πάροδο των προθεσμιών άσκησης των προβλεπόμενων στην παράγραφο 4.3 της παρούσας και στις κείμενες διατάξεις βοηθημάτων και μέσων στο στάδιο της προδικαστικής και δικαστικής προστασίας και από τις αποφάσεις αναστολών επί αυτών, και μετά την ολοκλήρωση του

προσυμβατικού ελέγχου από το Ελεγκτικό Συνέδριο, σύμφωνα με τα άρθρα 35, 36 και 37 του ν. 4129/2013, εφόσον απαιτείται, ο προσωρινός ανάδοχος υποβάλει επικαιροποιημένα τα δικαιολογητικά του άρθρου 23.3-23.9 της παρούσας μετά από σχετική πρόσκληση της αναθέτουσας αρχής. Τα στοιχεία ελέγχονται από την Επιτροπή Διαγωνισμού και, εφόσον διαπιστωθεί ότι δεν έχουν εκλείψει οι προϋποθέσεις συμμετοχής του άρθρου 21 και τα κριτήρια ποιοτικής επιλογής του άρθρου 22, κοινοποιείται η απόφαση κατακύρωσης στον προσωρινό ανάδοχο και καλείται να προσέλθει σε ορισμένο τόπο και χρόνο για την υπογραφή του συμφωνητικού, εντός είκοσι (20) ημερών από την κοινοποίηση σχετικής έγγραφης ειδικής πρόσκλησης, προσκομίζοντας, και την απαιτούμενη εγγυητική επιστολή καλής εκτέλεσης.

Εάν ο ανάδοχος δεν προσέλθει να υπογράψει το συμφωνητικό, μέσα στην προθεσμία που ορίζεται στην ειδική πρόσκληση, κηρύσσεται έκπτωτος, καταπίπτει υπέρ της αναθέτουσας αρχής η εγγύηση συμμετοχής του και η κατακύρωση γίνεται στον προσφέροντα που υπέβαλε την αμέσως επόμενη πλέον συμφέρουσα από οικονομική άποψη προσφορά. Αν κανένας από τους προσφέροντες δεν προσέλθει για την υπογραφή του συμφωνητικού, η διαδικασία ανάθεσης ματαιώνεται, σύμφωνα με την περίπτωση δ της παραγράφου 2 του άρθρου 106⁶³.

4.3 Προδικαστικές Προσφυγές - Ασφαλιστικά Μέτρα / Ενστάσεις⁶⁴

~~[A]⁶⁵ Για συμβάσεις με εκτιμώμενη αξία άνω των ορίων του άρθρου 5 του ν. 4412/2016~~

~~Κάθε ενδιαφερόμενος που θεωρεί ότι θίγεται από παράνομη κατά την κρίση του πράξη (συμπεριλαμβανομένων των εγγράφων της σύμβασης) ή παράλειψη της Αναθέτουσας Αρχής δικαιούται προσωρινής δικαστικής προστασίας σύμφωνα με τις διατάξεις του Ν. 3886/2010 (ΦΕΚ Α 173)⁶⁶.~~

~~Εντός δέκα (10) ημερολογιακών ημερών, από την επόμενη της ημερομηνίας κατά την οποία έλαβε πλήρη γνώση της πράξης ή παράλειψης της Αναθέτουσας Αρχής, ο ενδιαφερόμενος δύναται να ασκήσει προδικαστική προσφυγή κατ' αυτής. Η αναθέτουσα αρχή οφείλει να απαντήσει αιτιολογημένα εντός δεκαπέντε (15) ημερολογιακών ημερών από την άσκηση της προδικαστικής προσφυγής. Εάν παρέλθει άπρακτη η παραπάνω δεκαπενθήμερη προθεσμία τεκμαίρεται η απόρριψη της προσφυγής. Η αίτηση ασφαλιστικών μέτρων κατατίθεται στο αρμόδιο δικαστήριο μέσα σε προθεσμία δέκα (10) ημερολογιακών ημερών από τη ρητή ή σιωπηρή απόρριψη της προδικαστικής προσφυγής.~~

~~Οι προσφυγές υποβάλλονται στ~~ ~~_____~~⁶⁷~~.~~

~~Η προθεσμία για την άσκηση της προσφυγής και της αίτησης ασφαλιστικών μέτρων καθώς και η άσκηση αυτών, κωλύουν τη σύναψη της Σύμβασης.~~

~~Για την άσκηση της αιτήσεως ασφαλιστικών μέτρων κατατίθεται το προβλεπόμενο παράβολο.~~

~~[B] Για συμβάσεις με εκτιμώμενη αξία κάτω των ορίων του άρθρου 5 του ν. 4412/2016:~~

Σε περίπτωση ένστασης κατά πράξης της αναθέτουσας αρχής, η προθεσμία άσκησής της είναι πέντε (5) ημέρες από την κοινοποίηση της προσβαλλόμενης πράξης στον ενδιαφερόμενο οικονομικό φορέα. Για την άσκηση ένστασης κατά της διακήρυξης ή της πρόσκλησης, η ένσταση υποβάλλεται μέχρι πέντε (5) ημέρες πριν από την καταληκτική ημερομηνία υποβολής προσφορών του άρθρου 18 της παρούσας.

Η ένσταση υποβάλλεται ενώπιον της αναθέτουσας αρχής, η οποία αποφασίζει, ύστερα από γνώμη της Επιτροπής Διαγωνισμού για τις ενστάσεις του πρώτου εδαφίου και ύστερα από γνώμη του Τεχνικού Συμβουλίου για τις ενστάσεις του δεύτερου εδαφίου, εντός προθεσμίας δέκα (10) ημερών, μετά την άπρακτη πάροδο της οποίας τεκμαίρεται η απόρριψη της ένστασης. Για το παραδεκτό της άσκησης ένστασης, απαιτείται, με την κατάθεση της ένστασης, η καταβολή παραβόλου υπέρ του Δημοσίου ποσού ίσου με το ένα τοις εκατό (1%) επί της εκτιμώμενης αξίας της σύμβασης. Το παράβολο αυτό αποτελεί δημόσιο έσοδο. Το παράβολο επιστρέφεται με πράξη της αναθέτουσας αρχής, αν η ένσταση γίνει δεκτή από το αποφασίζον διοικητικό όργανο.

Άρθρο 5: Έγγραφα της σύμβασης κατά το στάδιο της εκτέλεσης – Συμφωνητικό⁶⁸ – Σειρά ισχύος

Σχετικά με την υπογραφή της σύμβασης ισχύουν τα προβλεπόμενα στην παρ. 5 άρθρου 105 και 135 του ν. 4412/2016⁶⁹.

Τα έγγραφα της σύμβασης με βάση τα οποία θα εκτελεσθεί το έργο είναι τα αναφερόμενα παρακάτω. Σε περίπτωση ασυμφωνίας των περιεχομένων σε αυτά όρων, η σειρά ισχύος καθορίζεται ως κατωτέρω.

1. Το συμφωνητικό.
2. Η παρούσα Διακήρυξη.
3. Η Οικονομική Προσφορά.
4. Το Τιμολόγιο Δημοπράτησης
5. Η Ειδική Συγγραφή Υποχρεώσεων (Ε.Σ.Υ.).
6. Η Τεχνική Συγγραφή Υποχρεώσεων (Τ.Σ.Υ) με τις Τεχνικές Προδιαγραφές και τα Παραρτήματα τους,
7. Η Τεχνική Περιγραφή (Τ.Π.).
8. Ο Προϋπολογισμός Δημοπράτησης.
9. Οι εγκεκριμένες μελέτες του έργου.
10. Το εγκεκριμένο Χρονοδιάγραμμα κατασκευής του έργου.

Άρθρο 6: Γλώσσα διαδικασίας

6.1. Τα έγγραφα της σύμβασης συντάσσονται υποχρεωτικά στην ελληνική γλώσσα και προαιρετικά και σε άλλες γλώσσες, συνολικά ή μερικά. Σε περίπτωση ασυμφωνίας μεταξύ των τμημάτων των εγγράφων της σύμβασης που έχουν συνταχθεί σε περισσότερες γλώσσες, επικρατεί η ελληνική έκδοση⁷⁰. Τυχόν ενστάσεις ή προδικαστικές προσφυγές υποβάλλονται στην ελληνική γλώσσα.

6.2. Οι προσφορές και τα περιλαμβανόμενα σε αυτές στοιχεία, καθώς και τα αποδεικτικά έγγραφα συντάσσονται στην ελληνική γλώσσα ή συνοδεύονται από επίσημη μετάφρασή τους στην ελληνική γλώσσα. Στα αλλοδαπά δημόσια έγγραφα και δικαιολογητικά εφαρμόζεται η Συνθήκη της Χάγης της 5.10.1961, που κυρώθηκε με το ν. 1497/1984 (Α' 188)⁷¹.

Ειδικότερα, όλα τα δημόσια έγγραφα που αφορούν αλλοδαπούς οικονομικούς φορείς και που θα κατατεθούν από τους προσφέροντες στην παρούσα διαδικασία, θα είναι νόμιμα επικυρωμένα⁷², και η μετάφραση των εν λόγω εγγράφων μπορεί να γίνει είτε από τη μεταφραστική υπηρεσία του ΥΠ.ΕΞ.⁷³, είτε από το αρμόδιο προξενείο, είτε από δικηγόρο κατά την έννοια των άρθρων 454 του Κ.Πολ.Δ. και 53 του Κώδικα περί Δικηγόρων, είτε από ορκωτό μεταφραστή της χώρας προέλευσης, αν υφίσταται στη χώρα αυτή τέτοια υπηρεσία.

6.3. Επιτρέπεται αντίστοιχα η κατάθεση οιασδήποτε δημόσιου εγγράφου και δικαιολογητικού που αφορά αλλοδαπή Επιχείρηση με τη μορφή επικυρωμένης φωτοτυπίας προερχόμενης είτε από το νόμιμο επικυρωμένο έγγραφο από το αρμόδιο Προξενείο της χώρας του προσφέροντος, είτε από το πρωτότυπο έγγραφο με την σφραγίδα "Apostile" σύμφωνα με την συνθήκη της Χάγης της 05-10-61. Η επικύρωση αυτή πρέπει να έχει γίνει από δικηγόρο κατά την έννοια των άρθρων 454 του Κ.Π.Δ. και 53 του Κώδικα περί Δικηγόρων.

6.4. Ενημερωτικά και τεχνικά φυλλάδια και άλλα έντυπα-εταιρικά ή μη – με ειδικό τεχνικό περιεχόμενο μπορούν να υποβάλλονται σε άλλη γλώσσα, χωρίς να συνοδεύονται από μετάφραση στην ελληνική⁷⁴.

6.5. Η προφορική επικοινωνία με την αναθέτουσα αρχή, καθώς και μεταξύ αυτής και του αναδόχου, θα γίνονται υποχρεωτικά στην ελληνική γλώσσα. Ο ανάδοχος είναι υποχρεωμένος να διευκολύνει την επικοινωνία των αλλοδαπών υπαλλήλων του με την αναθέτουσα αρχή, με τον ορισμό και την παρουσία διερμηνέων.

Άρθρο 7: Εφαρμοστέα νομοθεσία

7.1. Για τη δημοπράτηση του έργου, την εκτέλεση της σύμβασης και την κατασκευή του, εφαρμόζονται οι διατάξεις των παρακάτω νομοθετημάτων⁷⁵:

- Του ν. 4412/2016 «Δημόσιες Συμβάσεις Έργων, Προμηθειών και Υπηρεσιών (προσαρμογή στις Οδηγίες 201/24/Ε και 2014/25/ΕΕ)» (Α' 147),
- Των άρθρων 80-110 ν. 3669/2008 (Α' 116) «Κύρωση της Κωδικοποίησης της νομοθεσίας κατασκευής δημοσίων έργων» (ΚΔΕ),
- του ν. 4314/2014 (Α' 265) "Α) Για τη διαχείριση, τον έλεγχο και την εφαρμογή αναπτυξιακών παρεμβάσεων για την προγραμματική περίοδο 2014–2020, Β) Ενσωμάτωση της Οδηγίας 2012/17 του Ευρωπαϊκού Κοινοβουλίου και του Συμβουλίου της 13ης Ιουνίου 2012 (ΕΕ L 156/16.6.2012) στο ελληνικό δίκαιο, τροποποίηση του ν. 3419/2005 (Α' 297) και άλλες διατάξεις" και του ν. 3614/2007 (Α' 267) «Διαχείριση, έλεγχος και εφαρμογή αναπτυξιακών παρεμβάσεων για την προγραμματική περίοδο 2007 -2013», και του ν. 3614/2007 (Α' 267) «Διαχείριση, έλεγχος και εφαρμογή αναπτυξιακών παρεμβάσεων για την προγραμματική περίοδο 2007 -2013»⁷⁶.
- του ν. 4278/2014 (Α'157) και ειδικότερα το άρθρο 59 «Άρση περιορισμών συμμετοχής εργοληπτικών επιχειρήσεων σε δημόσια έργα»,
- του ν. 4270/2014 (Α' 143) «Αρχές δημοσιονομικής διαχείρισης και εποπτείας (ενσωμάτωση της Οδηγίας 2011/85/ΕΕ) – δημόσιο λογιστικό και άλλες διατάξεις», όπως ισχύει
- του ν. 4250/2014 «Διοικητικές Απλουστεύσεις - Καταργήσεις, Συγχωνεύσεις Νομικών Προσώπων και Υπηρεσιών του Δημοσίου Τομέα-Τροποποίηση Διατάξεων του π.δ. 318/1992 (Α'161) και λοιπές ρυθμίσεις» (Α' 74) και ειδικότερα το άρθρο 1 αυτού,
- (Μέχρι τις 31/12/2016) του ν. 3886/2010 (Α' 173) «Δικαστική προστασία κατά τη σύναψη δημοσίων συμβάσεων Εναρμόνιση της ελληνικής νομοθεσίας με την Οδηγία 89/665/ΕΟΚ του Συμβουλίου της 21ης Ιουνίου 1989 (L 395) και την Οδηγία 92/13/ΕΟΚ του Συμβουλίου της 25ης Φεβρουαρίου 1992 (L 76), όπως τροποποιήθηκαν με την Οδηγία 2007/66/ΕΚ του Ευρωπαϊκού Κοινοβουλίου και του Συμβουλίου της 11ης Δεκεμβρίου 2007 (L335)»⁷⁷,
- του ν. 4129/2013 (Α' 52) «Κύρωση του Κώδικα Νόμων για το Ελεγκτικό Συνέδριο».
- του άρθρου 26 του ν.4024/2011 (Α 226) «Συγκρότηση συλλογικών οργάνων της διοίκησης και ορισμός των μελών τους με κλήρωση»,⁷⁸
- του ν. 4013/2011 (Α' 204) «Σύσταση ενιαίας Ανεξάρτητης Αρχής Δημοσίων Συμβάσεων και Κεντρικού Ηλεκτρονικού Μητρώου Δημοσίων Συμβάσεων...» .
- του ν. 3861/2010 (Α' 112) «Ενίσχυση της διαφάνειας με την υποχρεωτική ανάρτηση νόμων και πράξεων των κυβερνητικών, διοικητικών και αυτοδιοικητικών οργάνων στο διαδίκτυο "Πρόγραμμα Διαύγεια" και άλλες διατάξεις».
- του ν. 3548/2007 (Α' 68) «Καταχώριση δημοσιεύσεων των φορέων του Δημοσίου στο νομαρχιακό και τοπικό Τύπο και άλλες διατάξεις».⁷⁹
- (Μέχρι τις 31/12/2016) του π.δ 113/2010 (Α 194) "Ανάληψη υποχρεώσεων από τους Διατάκτες", όπως ισχύει⁸⁰

7.2 Ο ν. 3310/2005 "Μέτρα για τη διασφάλιση της διαφάνειας και την αποτροπή καταστρατηγήσεων κατά τη διαδικασία σύναψης δημοσίων συμβάσεων" (Α' 30), όπως τροποποιήθηκε με το Ν. 3414/2005 (Α' 279), για τη διασταύρωση των στοιχείων του αναδόχου με τα στοιχεία του Ε.Σ.Ρ., το π.δ. 82/1996 (Α 66) «Ονομαστικοποίηση των μετοχών Ελληνικών Ανωνύμων Εταιρειών που μετέχουν στις διαδικασίες ανάληψης έργων ή προμηθειών του Δημοσίου ή των νομικών προσώπων του ευρύτερου δημόσιου τομέα», η κοινή απόφαση των Υπουργών Ανάπτυξης και Επικρατείας υπ' αριθμ. 20977/2007 (Β' 1673) σχετικά με τα "Δικαιολογητικά για την τήρηση των μητρώων του Ν.3310/2005, όπως τροποποιήθηκε με το Ν.3414/2005"⁸¹, καθώς και η απόφαση του Υφυπουργού Οικονομίας και Οικονομικών υπ' αριθμ.1108437/2565/ΔΟΣ/2005 (Β' 1590) "Καθορισμός χωρών στις οποίες λειτουργούν εξωχώριες εταιρίες".

7.3 Οι διατάξεις του ν. 2859/2000 (Α' 248) «Κύρωση Κώδικα Φόρου Προστιθέμενης Αξίας».

- 7.4 Οι σε εκτέλεση των ανωτέρω διατάξεων εκδοθείσες κανονιστικές πράξεις⁸², καθώς και λοιπές διατάξεις που αναφέρονται ρητά ή απορρέουν από τα οριζόμενα στα συμβατικά τεύχη της παρούσας καθώς και το σύνολο των διατάξεων του ασφαλιστικού, εργατικού, περιβαλλοντικού και φορολογικού δικαίου και γενικότερα κάθε διάταξη (Νόμος, Π.Δ., Υ.Α.) και ερμηνευτική εγκύκλιος που διέπει την ανάθεση και εκτέλεση του έργου της παρούσας σύμβασης, έστω και αν δεν αναφέρονται ρητά⁸³.

Άρθρο 8: Χρηματοδότηση του Έργου, Φόροι, Δασμοί, κ.λ.π.- Πληρωμή Αναδόχου

- 8.1. Το έργο χρηματοδοτείται από Πιστώσεις του **Ετήσιου Προγράμματος Δράσης Π.Α.Μ.Θ./ ΠΕ Καβάλας, έτους 2017, ΚΑΠ 80% (κωδικός έργου 152002009)**⁸⁴
Το έργο υπόκειται στις κρατήσεις⁸⁵ που προβλέπονται για τα έργα αυτά, περιλαμβανομένης της κράτησης ύψους 0,06 % υπέρ των λειτουργικών αναγκών της Ενιαίας Ανεξάρτητης Αρχής Δημοσίων Συμβάσεων, σύμφωνα με το άρθρο 4 παρ 3 ν. 4013/2011.
- 8.2. Τα γενικά έξοδα, όφελος κ.λ.π. του Αναδόχου και οι επιβαρύνσεις από φόρους, δασμούς κ.λ.π. καθορίζονται στο αντίστοιχο άρθρο της Ε.Σ.Υ. Ο Φ.Π.Α. βαρύνει τον Κύριο του Έργου.
- 8.3. Οι πληρωμές θα γίνονται σύμφωνα με το άρθρο 152 του ν. 4412/2016 και το αντίστοιχο άρθρο της Ε.Σ.Υ. Η πληρωμή του εργολαβικού τιμήματος θα γίνεται σε EURO.

Άρθρο 9: Συμπλήρωση – αποσαφήνιση πληροφοριών και δικαιολογητικών

Η αναθέτουσα αρχή μπορεί να καλέσει τους οικονομικούς φορείς να συμπληρώσουν ή να διευκρινίσουν τα πιστοποιητικά που έχουν παραληφθεί, σύμφωνα με το άρθρο 102 και 103 του ν. 4412/2016⁸⁶.

Άρθρο 10: Απόφαση ανάληψης υποχρέωσης

Απόφαση με αρ.πρωτ. 649/29-03-2017 για την ανάληψης υποχρέωσης για το οικονομικό έτος 2017 και με αρ. 6 καταχώρηση στο Μητρώο δεσμεύσεων της Δ/σης Διοικητικού Οικονομικού της Π.Ε. Καβάλας.⁸⁷

17PROC006182012, 2017-05-15
Άρθρο 11. Τίτλος, προϋπολογισμός, τόπος, περιγραφή και ουσιώδη χαρακτηριστικά του έργου

11.1. Τίτλος του έργου

Ο τίτλος του έργου είναι:

«ΕΠΙΣΚΕΥΗ ΚΑΙ ΑΝΤΙΚΑΤΑΣΤΑΣΗ ΣΤΕΓΗΣ ΚΑΠΝΑΠΟΘΗΚΗΣ ΟΔΟΥ ΦΙΛΙΠΠΟΥ ».

11.2. Προϋπολογισμός Δημοπράτησης του έργου

Ο συνολικός προϋπολογισμός δημοπράτησης του έργου ανέρχεται σε 50.000,00 Ευρώ και αναλύεται σε⁸⁸:

Δαπάνη Εργασιών: 29.714,50 €

Γενικά έξοδα και Όφελος εργολάβου (Γ.Ε.+Ο.Ε.-18%): 5.348,61 €

Απρόβλεπτα⁸⁹ (ποσοστού 15%)⁹⁰ επί της δαπάνης εργασιών και του κονδυλίου Γ.Ε.+Ο.Ε.): 5.259,47 €, που αναλώνονται σύμφωνα με τους όρους του άρθρου 156 παρ. 3.(α) ν. 4412/2016,

Αναθεώρηση: 0,00

Φόρος Προστιθέμενης Αξίας 24% : 9.677,42 €

11.3. Τόπος εκτέλεσης του έργου

Οδός Φιλίππου 12 στην πόλη της Καβάλας

11.4. Περιγραφή και ουσιώδη χαρακτηριστικά του έργου⁹¹

Το έργο είναι κατηγορίας οικοδομικών και αφορά τις εργασίες επισκευής και ανακατασκευής των κατεστραμμένων υπέρθυρων της καπναποθήκης στην οδό Φιλίππου προκειμένου να είναι δυνατή η επισκευή της στέγης του κτιρίου.

Η πλήρης περιγραφή του προς κατασκευή έργου γίνεται στην τεχνική περιγραφή της μελέτης.

Επισημαίνεται ότι, το φυσικό και οικονομικό αντικείμενο των δημοπρατούμενων έργων δεν πρέπει να μεταβάλλεται ουσιαστικά κατά τη διάρκεια εκτέλεσης της σύμβασης, κατά τα οριζόμενα στην παρ. 4 του άρθρου 132 ν. 4412/2016. Δυνατότητα μεταβολής υφίσταται, μόνο υπό τις προϋποθέσεις των άρθρων 132 και 156 ν. 4412/2016⁹².

Επιτρέπεται η χρήση των «επί ελασσον» δαπανών με τους ακόλουθους όρους και περιορισμούς:

- Δεν τροποποιείται το «βασικό σχέδιο» της προκήρυξης, ούτε οι προδιαγραφές του έργου, όπως περιγράφονται στα συμβατικά τεύχη, ούτε καταργείται ομάδα εργασιών της αρχικής σύμβασης.
- Δεν θίγεται η πληρότητα, ποιότητα και λειτουργικότητα του έργου.
- Δεν χρησιμοποιείται για την πληρωμή νέων εργασιών που δεν υπήρχαν στην αρχική σύμβαση.
- Δεν υπερβαίνει η δαπάνη αυτή, κατά τον τελικό εγκεκριμένο Ανακεφαλαιωτικό Πίνακα Εργασιών του έργου, ποσοστό είκοσι τοις εκατό (20%) της συμβατικής δαπάνης ομάδας εργασιών του έργου ούτε, αθροιστικά, ποσοστό δέκα τοις εκατό (10%) της δαπάνης της αρχικής αξίας σύμβασης χωρίς Φ.Π.Α., αναθεώρηση τιμών και απρόβλεπτες δαπάνες. Στην αθροιστική αυτή ανακεφαλαιώση λαμβάνονται υπόψη μόνο οι μεταφορές δαπάνης από μία ομάδα εργασιών σε άλλη.
Τα ποσά που εξοικονομούνται, εφόσον υπερβαίνουν τα ανωτέρω όρια (20% ή και 10%),

17PROC006182012-2017-05-15

μειώνουν ισόποσα τη δαπάνη της αξίας σύμβασης χωρίς Φ.Π.Α., αναθεωρήσεις και απρόβλεπτες δαπάνες. Για τη χρήση των «επί έλασσον δαπανών» απαιτείται σε κάθε περίπτωση η σύμφωνη γνώμη του τεχνικού συμβουλίου, ύστερα από εισήγηση του φορέα υλοποίησης. Ο προϋπολογισμός των έργων στα οποία εφαρμόζεται η παράγραφος αυτή αναλύεται σε Ομάδες Εργασιών, οι οποίες συντίθενται από εργασίες που υπάγονται σε ενιαία υποσύνολα του τεχνικού αντικειμένου των έργων, έχουν παρόμοιο τρόπο κατασκευής και επιδέχονται το ίδιο ποσοστό έκπτωσης στις τιμές μονάδας τους. Με απόφαση του Υπουργού Υποδομών, Μεταφορών και Δικτύων, η οποία μετά την έκδοσή της θα έχει εφαρμογή σε όλα τα ως άνω έργα, προσδιορίζονται οι Ομάδες Εργασιών ανά κατηγορία έργων.

Άρθρο 12: Προθεσμία εκτέλεσης του έργου

Η συνολική προθεσμία εκτέλεσης του έργου, ορίζεται σε **(150) ημέρες** από την ημέρα υπογραφής σύμβασης⁹³, ή από την ημέρα έγκρισης εργασιών από τους αρμόδιους φορείς (Αρχαιολογία, Πολεοδομία κλπ) εφόσον η σύμβαση υπογραφεί πριν τις εγκρίσεις. Οι αποκλειστικές και ενδεικτικές τιμηματικές προθεσμίες του έργου αναφέρονται στην Ε.Σ.Υ⁹⁴.

Άρθρο 13: Διαδικασία σύναψης σύμβασης - Όροι υποβολής προσφορών

- 13.1** Η επιλογή του Αναδόχου, θα γίνει σύμφωνα με τον «συνοπτικό διαγωνισμό» του άρθρου 117 του ν.4412/2016 και υπό τις προϋποθέσεις του νόμου αυτού.
- 13.2** Η οικονομική προσφορά των διαγωνιζομένων, θα συνταχθεί και υποβληθεί σύμφωνα με τα οριζόμενα στο άρθρο 125 του ν.4412/2016 ⁹⁵ **ενιαίο ποσοστό έκπτωσης**.
- 13.3** Κάθε προσφέρων μπορεί να υποβάλει μόνο μία προσφορά⁹⁶.
- 13.4** Δεν επιτρέπεται η υποβολή εναλλακτικών προσφορών⁹⁷.
- 13.5** Δε γίνονται δεκτές προσφορές για μέρος του αντικειμένου της σύμβασης.

Άρθρο 14: Κριτήριο Ανάθεσης

Κριτήριο για την ανάθεση της σύμβασης είναι η πλέον συμφέρουσα από οικονομική άποψη προσφορά μόνο βάσει τιμής (χαμηλότερη τιμή).

Άρθρο 15: Εγγύηση συμμετοχής

- 15.1** Για την συμμετοχή στον διαγωνισμό απαιτείται η κατάθεση από τους συμμετέχοντες οικονομικούς φορείς, κατά τους όρους της παρ. 1 α) του άρθρου 72⁹⁸ του ν.4412/2016, εγγυητικής επιστολής συμμετοχής, που ανέρχεται στο ποσό των **806,45** ευρώ⁹⁹.
Στην περίπτωση ένωσης οικονομικών φορέων, η εγγύηση συμμετοχής περιλαμβάνει και τον όρο ότι η εγγύηση καλύπτει τις υποχρεώσεις όλων των οικονομικών φορέων που συμμετέχουν στην ένωση και ότι όλα τα μέλη της ευθύνονται έναντι της αναθέτουσας αρχής αλληλέγγυα και εις ολόκληρον ¹⁰⁰.
- 15.2** Οι εγγυητικές επιστολές συμμετοχής περιλαμβάνουν κατ' ελάχιστον τα ακόλουθα στοιχεία 101:
α) την ημερομηνία έκδοσης,
β) τον εκδότη,
γ) την Περιφέρεια Α.Μ.Θ. ή προς την Διεύθυνση Τεχνικών Υπηρεσιών Π.Ε. Καβάλας¹⁰² προς τον οποίο απευθύνονται.

- δ) τον αριθμό της εγγύησης (εγγυητικής επιστολής),
 ε) το ποσό που καλύπτει η εγγύηση,
 στ) την πλήρη επωνυμία, τον Α.Φ.Μ. και τη διεύθυνση του οικονομικού φορέα υπέρ του οποίου εκδίδεται η εγγύηση (στην περίπτωση ένωσης αναγράφονται όλα τα παραπάνω για κάθε μέλος της ένωσης)
 ζ) τους όρους ότι: αα) η εγγύηση παρέχεται ανέκκλητα και ανεπιφύλακτα, ο δε εκδότης παραιτείται του δικαιώματος της διαιρέσεως και της διζήσεως, και ββ) ότι σε περίπτωση κατάπτωσης αυτής, το ποσό της κατάπτωσης υπόκειται στο εκάστοτε ισχύον τέλος χαρτοσήμου,
 η) τα στοιχεία της σχετικής διακήρυξης ή πρόσκλησης εκδήλωσης ενδιαφέροντος και την ημερομηνία διενέργειας του διαγωνισμού,
 θ) την ημερομηνία λήξης ή τον χρόνο ισχύος της εγγύησης,
 ι) την ανάληψη υποχρέωσης από τον εκδότη της εγγύησης να καταβάλει το ποσό της εγγύησης ολικά ή μερικά εντός πέντε (5) ημερών μετά από απλή έγγραφη ειδοποίηση εκείνου προς τον οποίο απευθύνεται.¹⁰³

- 15.3** Η εγγύηση συμμετοχής πρέπει να ισχύει τουλάχιστον για τριάντα (30) ημέρες μετά τη λήξη του χρόνου ισχύος της προσφοράς του άρθρου 19 της παρούσας, ήτοι μέχρι **05-01-2018**, άλλως η προσφορά απορρίπτεται. Η αναθέτουσα αρχή μπορεί, πριν τη λήξη της προσφοράς, να ζητά από τον προσφέροντα να παρατείνει, πριν τη λήξη τους, τη διάρκεια ισχύος της προσφοράς και της εγγύησης συμμετοχής.
- 15.4** Η εγγύηση συμμετοχής καταπίπτει, υπέρ του κυρίου του έργου, μετά από γνώμη του Τεχνικού Συμβουλίου αν ο προσφέρων αποσύρει την προσφορά του κατά τη διάρκεια ισχύος αυτής και στις περιπτώσεις του άρθρου 4.2 της παρούσας. Η ένσταση του αναδόχου κατά της αποφάσεως δεν αναστέλλει την είσπραξη του ποσού της εγγυήσεως.
- 15.5** Η εγγύηση συμμετοχής επιστρέφεται στον ανάδοχο με την προσκόμιση της εγγύησης καλής εκτέλεσης.
 Η εγγύηση συμμετοχής επιστρέφεται στους λοιπούς προσφέροντες μετά:
 α) την άπρακτη πάροδο της προθεσμίας άσκησης προσφυγής ή την έκδοση απόφασης επί ασκηθείσας προσφυγής κατά της απόφασης κατακύρωσης και
 β) την άπρακτη πάροδο της προθεσμίας άσκησης ασφαλιστικών μέτρων ή την έκδοση απόφασης επ' αυτών, και
 γ) την ολοκλήρωση του προσυμβατικού ελέγχου από το Ελεγκτικό Συνέδριο, σύμφωνα με το άρθρα 35 και 36 του ν. 4129/2013 (Α' 52), εφόσον απαιτείται¹⁰⁴.

Άρθρο 16: Χορήγηση Προκαταβολής – Ρήτρα πρόσθετης καταβολής (Πριμ)¹⁰⁵

- 16.1** ΔΕΝ¹⁰⁶ προβλέπεται η χορήγηση προκαταβολής στον Ανάδοχο¹⁰⁷.
- 16.2** ΔΕΝ προβλέπεται η πληρωμή πριμ στην παρούσα σύμβαση.

Άρθρο 17: Εγγυήσεις καλής εκτέλεσης και λειτουργίας του έργου¹⁰⁸

17.1 Για την υπογραφή της σύμβασης απαιτείται η παροχή εγγύησης καλής εκτέλεσης, σύμφωνα με το άρθρο 72 παρ. 1 β) του ν.4412/2016, το ύψος της οποίας καθορίζεται σε ποσοστό 5% επί της αξίας της σύμβασης, χωρίς Φ.Π.Α. και κατατίθεται πριν ή κατά την υπογραφή της σύμβασης. Η εγγύηση καλής εκτέλεσης καταπίπτει στην περίπτωση παράβασης των όρων της σύμβασης, όπως αυτή ειδικότερα ορίζει.

Σε περίπτωση τροποποίησης της σύμβασης κατά το άρθρο 132 ν. 4412/2016, η οποία συνεπάγεται αύξηση της συμβατικής αξίας, ο ανάδοχος είναι υποχρεωμένος να καταθέσει πριν την τροποποίηση, συμπληρωματική εγγύηση το ύψος της οποίας ανέρχεται σε ποσοστό 5% επί του ποσού της αύξησης εκτός ΦΠΑ.

Η εγγύηση καλής εκτέλεσης της σύμβασης καλύπτει συνολικά και χωρίς διακρίσεις την εφαρμογή όλων των όρων της σύμβασης και κάθε απαίτηση της αναθέτουσας αρχής ή του κυρίου του έργου έναντι του αναδόχου.

Η εγγύηση καλής εκτέλεσης καλύπτει υπέρ του κυρίου του έργου, με αιτιολογημένη απόφαση του Προϊσταμένου της Διευθύνουσας Υπηρεσίας, ιδίως μετά την οριστικοποίηση της έκπτωσης του αναδόχου. Η ένσταση του αναδόχου κατά της αποφάσεως δεν αναστέλλει την είσπραξη του ποσού της εγγυήσεως.

Οι εγγυητικές επιστολές καλής εκτέλεσης περιλαμβάνουν κατ' ελάχιστον τα αναφερόμενα στην παράγραφο 15.2 της παρούσας και επιπρόσθετα, τον αριθμό και τον τίτλο της σχετικής σύμβασης .

Σε περίπτωση ανάθεσης της σύμβασης σε ένωση (κοινοπραξία) , όλα τα μέλη της ευθύνονται έναντι της αναθέτουσας αρχής αλληλέγγυα και εις ολόκληρον μέχρι πλήρους εκτέλεσης της σύμβασης.

17.2 Εγγύηση καλής λειτουργίας

ΔΕΝ προβλέπεται.¹⁰⁹.

Άρθρο 17Α: Έκδοση εγγυητικών¹¹⁰

17.Α.1. Οι εγγυητικές επιστολές των άρθρων 15, 16 και 17 εκδίδονται από πιστωτικά ιδρύματα που λειτουργούν νόμιμα στα κράτη - μέλη της Ένωσης ή του Ευρωπαϊκού Οικονομικού Χώρου ή στα κράτη-μέρη της ΣΔΣ και έχουν, σύμφωνα με τις ισχύουσες διατάξεις, το δικαίωμα αυτό. Μπορούν, επίσης, να εκδίδονται από το Ε.Τ.Α.Α. - Τ.Σ.Μ.Ε.Δ.Ε. ή να παρέχονται με γραμμάτιο του Ταμείου Παρακαταθηκών και Δανείων με παρακατάθεση σε αυτό του αντίστοιχου χρηματικού ποσού. Αν συσταθεί παρακαταθήκη με γραμμάτιο παρακατάθεσης χρεογράφων στο Ταμείο Παρακαταθηκών και Δανείων, τα τοκομερίδια ή μερίσματα που λήγουν κατά τη διάρκεια της εγγύησης επιστρέφονται μετά τη λήξη τους στον υπέρ ου η εγγύηση οικονομικό φορέα.

17.Α.2 Οι εγγυητικές επιστολές εκδίδονται κατ' επιλογή του αναδόχου από ένα ή περισσότερους εκδότες της παραπάνω παραγράφου, ανεξαρτήτως του ύψους των.

Άρθρο 18: Ημερομηνία λήξης της προθεσμίας υποβολής των προσφορών

Ως ημερομηνία λήξης της προθεσμίας υποβολής των προσφορών¹¹¹ ορίζεται η **06/06/2017**, ημέρα **Τρίτη**¹¹². Ώρα λήξης της υποβολής προσφορών ορίζεται η **10:00 π.μ.**

Αν, για λόγους ανωτέρας βίας, δεν διενεργηθεί η αποσφράγιση κατά την ορισθείσα ημέρα ή αν μέχρι τη μέρα αυτή δεν έχει υποβληθεί καμία προσφορά, η αποσφράγιση και η καταληκτική ημερομηνία αντίστοιχα μετατίθενται σε οποιαδήποτε άλλη ημέρα, με απόφαση της αναθέτουσας αρχής. Η απόφαση αυτή κοινοποιείται εγγράφως, πέντε (5) τουλάχιστον εργάσιμες ημέρες πριν τη νέα ημερομηνία, σε όσους οικονομικούς φορείς έλαβαν τα έγγραφα της σύμβασης, και αναρτάται, κατά περίπτωση, στην ΕΕΕΕ, στο ΚΗΜΔΗΣ και στην ιστοσελίδα της αναθέτουσας αρχής, εφόσον διαθέτει. Αν και στη νέα αυτή ημερομηνία δεν καταστεί δυνατή η αποσφράγιση των προσφορών ή δεν υποβληθούν προσφορές, μπορεί να ορισθεί και νέα ημερομηνία, εφαρμοζομένων κατά τα λοιπά των διατάξεων των δύο προηγούμενων εδαφίων¹¹³.

Άρθρο 19: Χρόνος ισχύος προσφορών

Κάθε υποβαλλόμενη προσφορά δεσμεύει τον συμμετέχοντα στον διαγωνισμό κατά τη διάταξη του άρθρου 97 του ν. 4412/2016, για διάστημα **(6) έξι μηνών**¹¹⁴, από την ημερομηνία υποβολής των προσφορών¹¹⁵.

Άρθρο 20: Δημοσιότητα - Δαπάνες δημοσίευσης

~~Α. Δημοσίευση στην Επίσημη Εφημερίδα της (Ευρωπαϊκής) Ένωσης
Προκήρυξη σύμβασης κατά το άρθρο 63 ν. 4412/2016, συνταγμένη κατά το άρθρο 65 του ίδιου νόμου και το σχετικό τυποποιημένο έντυπο του Ελεγκτικού Κανονισμού ΕΕ 2015/1986 της Επιτροπής, απεστάλη για δημοσίευση στις στην Υπηρεσία Εκδόσεων της Ευρωπαϊκής Ένωσης¹¹⁶.~~

Β. Δημοσίευση σε εθνικό επίπεδο

Το πλήρες κείμενο της παρούσας Διακήρυξης δημοσιεύεται στο ΚΗΜΔΗΣ¹¹⁷.

~~Προκήρυξη (περίληψη της παρούσας Διακήρυξης) δημοσιεύεται, στο τεύχος Διακηρύξεων Δημοσίων Συμβάσεων της Εφημερίδας της Κυβέρνησης¹¹⁸ και στον Ελληνικό Τύπο¹¹⁹, σύμφωνα με το άρθρο 66 ν.4412/2016, καθώς και στην ιστοσελίδα της αναθέτουσας αρχής / αναθέτοντα φορέα (www.pekavalas.eu) σύμφωνα με το άρθρο 2 της παρούσας¹²⁰.~~

~~Γ. Ενωστοποίηση της συναφθείσας σύμβασης για τις συμβάσεις άνω των ορίων, δημοσιεύεται στην ΕΕΕΕ σύμφωνα με το άρθρο 64 του ν. 4412/2016¹²¹.~~

Τα έξοδα των εκ της κείμενης νομοθεσίας απαραίτητων δημοσιεύσεων της προκήρυξης της δημοπρασίας στην οποία αναδείχθηκε ανάδοχος, βαρύνουν τον ίδιο και εισπράττονται με τον πρώτο λογαριασμό πληρωμής του έργου. Τα έξοδα δημοσιεύσεων των τυχόν προηγούμενων διαγωνισμών για την ανάθεση του ίδιου έργου, καθώς και τα έξοδα των μη απαραίτητων εκ του νόμου δημοσιεύσεων βαρύνουν την αναθέτουσα αρχή και καταβάλλονται από τις πιστώσεις του έργου.¹²²

~~Οι δαπάνες δημοσίευσης της προκήρυξης στην Επίσημη Εφημερίδα της Ευρωπαϊκής Ένωσης βαρύνουν τον προϋπολογισμό της Ένωσης.~~

17PROC006182012 2017-05-15

Η σύμβαση ανατίθεται βάσει του κριτηρίου του άρθρου 14 της παρούσας, σε προσφέροντα ο οποίος δεν αποκλείεται από τη συμμετοχή βάσει της παρ. Α του άρθρου 22 της παρούσας και πληροί τα κριτήρια επιλογής των παρ. Β, Γ, Δ και Ε του άρθρου 22 της παρούσας.

Άρθρο 21: Δικαιούμενοι συμμετοχής στο διαγωνισμό

21. 1 Δικαίωμα συμμετοχής έχουν φυσικά ή νομικά πρόσωπα, ή ενώσεις αυτών που δραστηριοποιούνται σε έργα κατηγορίας **ΟΙΚΟΔΟΜΙΚΑ**¹²³ και που είναι εγκατεστημένα σε:

α) σε κράτος-μέλος της Ένωσης,

β) σε κράτος-μέλος του Ευρωπαϊκού Οικονομικού Χώρου (Ε.Ο.Χ.),

γ) σε τρίτες χώρες που έχουν υπογράψει και κυρώσει τη ΣΔΣ, στο βαθμό που η υπό ανάθεση δημόσια σύμβαση καλύπτεται από τα Παραρτήματα 1, 2, 4 και 5 και τις γενικές σημειώσεις του σχετικού με την Ένωση Προσαρτήματος Ι της ως άνω Συμφωνίας, καθώς και

δ) σε τρίτες χώρες που δεν εμπίπτουν στην περίπτωση γ' της παρούσας παραγράφου και έχουν συνάψει διμερείς ή πολυμερείς συμφωνίες με την Ένωση σε θέματα διαδικασιών ανάθεσης δημοσίων συμβάσεων.

21.2 Οικονομικός φορέας συμμετέχει είτε μεμονωμένα είτε ως μέλος ένωσης¹²⁴.

21.3 Οι ενώσεις οικονομικών φορέων συμμετέχουν υπό τους όρους των παρ. 2, 3 και 4 του άρθρου 19¹²⁵ και της παρ. 1 (ε) του άρθρου 76 του ν. 4412/2016.

Δεν απαιτείται από τις εν λόγω ενώσεις να περιβληθούν συγκεκριμένη νομική μορφή για την υποβολή προσφοράς. Σε περίπτωση που η ένωση αναδειχθεί ανάδοχος η νομική της μορφή πρέπει να είναι τέτοια που να εξασφαλίζεται η ύπαρξη ενός και μοναδικού φορολογικού μητρώου για την ένωση (πχ κοινοπραξία)¹²⁶.

Άρθρο 22: Κριτήρια ποιοτικής επιλογής

Οι μεμονωμένοι προσφέροντες πρέπει να ικανοποιούν όλα τα κριτήρια ποιοτικής επιλογής. Στην περίπτωση ένωσης οικονομικών φορέων, η πλήρωση των απαιτήσεων του άρθρου 22 Α και Β πρέπει να ικανοποιείται από όλα τα μέλη της ένωσης. Η πλήρωση των απαιτήσεων του άρθρου 22 Γ, Δ και Ε αρκεί να ικανοποιείται αθροιστικά από τα μέλη της ένωσης.

22.Α. Λόγοι αποκλεισμού¹²⁷

Κάθε προσφέρων **αποκλείεται** από τη συμμετοχή σε διαδικασία σύναψης σύμβασης, εφόσον συντρέχει στο πρόσωπό του (αν πρόκειται για μεμονωμένο φυσικό ή νομικό πρόσωπο) ή σε ένα από τα μέλη του (αν πρόκειται περί ένωσης οικονομικών φορέων) ένας από τους λόγους των παρακάτω περιπτώσεων¹²⁸:

22.Α.1. Όταν υπάρχει εις βάρος του τελεσίδικη καταδικαστική απόφαση για έναν από τους ακόλουθους λόγους:

α) συμμετοχή σε εγκληματική οργάνωση, όπως αυτή ορίζεται στο άρθρο 2 της απόφασης-πλαίσιο 2008/841/ΔΕΥ του Συμβουλίου της 24ης Οκτωβρίου 2008, για την καταπολέμηση του οργανωμένου εγκλήματος(ΕΕ L 300 της 11.11.2008 σ.42),

β) δωροδοκία, όπως ορίζεται στο άρθρο 3 της σύμβασης περί της καταπολέμησης της διαφθοράς στην οποία ενέχονται υπάλληλοι των Ευρωπαϊκών Κοινοτήτων ή των κρατών-μελών της Ένωσης (ΕΕ C 195 της 25.6.1997, σ. 1) και στην παράγραφο 1 του άρθρου 2 της απόφασης-πλαίσιο 2003/568/ΔΕΥ του Συμβουλίου της 22ας Ιουλίου 2003, για την καταπολέμηση της δωροδοκίας στον

ιδιωτικό τομέα (ΕΕ L 192 της 31.7.2003, σ. 54), καθώς και όπως ορίζεται στην κείμενη νομοθεσία ή στο εθνικό δίκαιο του οικονομικού φορέα,

γ) απάτη, κατά την έννοια του άρθρου 1 της σύμβασης σχετικά με την προστασία των οικονομικών συμφερόντων των Ευρωπαϊκών Κοινοτήτων (ΕΕ L 316 της 27.11.1995, σ. 48), η οποία κυρώθηκε με το ν. 2803/2000 (Α' 48),

δ) τρομοκρατικά εγκλήματα ή εγκλήματα συνδεόμενα με τρομοκρατικές δραστηριότητες, όπως ορίζονται, αντιστοίχως, στα άρθρα 1 και 3 της απόφασης-πλαίσιο 2002/475/ΔΕΥ του Συμβουλίου της 13ης Ιουνίου 2002, για την καταπολέμηση της τρομοκρατίας (ΕΕ L 164 της 22.6.2002, σ. 3) ή ηθική αυτουργία ή συνέργεια ή απόπειρα διάπραξης εγκλήματος, όπως ορίζονται στο άρθρο 4 αυτής,

ε) νομιμοποίηση εσόδων από παράνομες δραστηριότητες ή χρηματοδότηση της τρομοκρατίας, όπως αυτές ορίζονται στο άρθρο 1 της Οδηγίας 2005/60/ΕΚ του Ευρωπαϊκού Κοινοβουλίου και του Συμβουλίου της 26ης Οκτωβρίου 2005, σχετικά με την πρόληψη της χρησιμοποίησης του χρηματοπιστωτικού συστήματος για τη νομιμοποίηση εσόδων από παράνομες δραστηριότητες και τη χρηματοδότηση της τρομοκρατίας (ΕΕ L 309 της 25.11.2005, σ. 15), η οποία ενσωματώθηκε στην εθνική νομοθεσία με το ν. 3691/2008 (Α' 166),

στ) παιδική εργασία και άλλες μορφές εμπορίας ανθρώπων, όπως ορίζονται στο άρθρο 2 της Οδηγίας 2011/36/ΕΕ του Ευρωπαϊκού Κοινοβουλίου και του Συμβουλίου της 5ης Απριλίου 2011, για την πρόληψη και την καταπολέμηση της εμπορίας ανθρώπων και για την προστασία των θυμάτων της, καθώς και για την αντικατάσταση της απόφασης-πλαίσιο 2002/629/ΔΕΥ του Συμβουλίου (ΕΕ L 101 της 15.4.2011, σ. 1), η οποία ενσωματώθηκε στην εθνική νομοθεσία με το ν. 4198/2013 (Α' 215).

Ο οικονομικός φορέας αποκλείεται επίσης όταν το πρόσωπο εις βάρος του οποίου εκδόθηκε τελεσίδικη καταδικαστική απόφαση είναι μέλος του διοικητικού, διευθυντικού ή εποπτικού οργάνου του εν λόγω οικονομικού φορέα ή έχει εξουσία εκπροσώπησης, λήψης αποφάσεων ή ελέγχου σε αυτό.

Στις περιπτώσεις εταιρειών περιορισμένης ευθύνης (Ε.Π.Ε.) και προσωπικών εταιρειών (Ο.Ε. και Ε.Ε.), η υποχρέωση του προηγούμενου εδαφίου αφορά κατ' ελάχιστον τους διαχειριστές'

Στις περιπτώσεις ανωνύμων εταιρειών (Α.Ε.), η υποχρέωση του προηγούμενου εδαφίου αφορά κατ' ελάχιστον τον Διευθύνοντα Σύμβουλο, καθώς και όλα τα μέλη του Διοικητικού Συμβουλίου.

22.Α.2 Όταν ο προσφέρων έχει αθετήσει τις υποχρεώσεις του όσον αφορά στην καταβολή φόρων ή εισφορών κοινωνικής ασφάλισης και αυτό έχει διαπιστωθεί από δικαστική ή διοικητική απόφαση με τελεσίδικη και δεσμευτική ισχύ, σύμφωνα με διατάξεις της χώρας όπου είναι εγκατεστημένος ή την εθνική νομοθεσία

ή/και

η αναθέτουσα αρχή μπορεί να αποδείξει με τα κατάλληλα μέσα ότι ο προσφέρων έχει αθετήσει τις υποχρεώσεις του όσον αφορά την καταβολή φόρων ή εισφορών κοινωνικής ασφάλισης.

Αν ο προσφέρων είναι Έλληνας πολίτης ή έχει την εγκατάστασή του στην Ελλάδα, οι υποχρεώσεις του που αφορούν τις εισφορές κοινωνικής ασφάλισης καλύπτουν τόσο την κύρια όσο και την επικουρική ασφάλιση.

Δεν αποκλείεται¹²⁹ ο προσφέρων, όταν έχει εκπληρώσει τις υποχρεώσεις του είτε καταβάλλοντας τους φόρους ή τις εισφορές κοινωνικής ασφάλισης που οφείλει, συμπεριλαμβανομένων, κατά περίπτωση, των δεδουλευμένων τόκων ή των προστίμων είτε υπαγόμενος σε δεσμευτικό διακανονισμό για την καταβολή τους.

~~**22.Α.3** Κατ'εξάιρση, για επιτακτικούς λόγους δημόσιου συμφέροντος, όπως δημόσιας υγείας ή προστασίας του περιβάλλοντος δεν εφαρμόζονται¹³⁰ οι παράγραφοι 22.Α.1 και 22.Α.2~~

~~Κατ'εξαιρέση, όταν ο αποκλεισμός είναι σαφώς δυσανάλογος, ιδίως όταν μόνο μικρά ποσά των φόρων ή των εισφορών κοινωνικής ασφάλισης δεν έχουν καταβληθεί ή όταν ο προσφέρων ενημερώθηκε σχετικά με το ακριβές ποσό που οφείλεται λόγω αθέτησης των υποχρεώσεων του όσον αφορά στην καταβολή φόρων ή εισφορών κοινωνικής ασφάλισης σε χρόνο κατά τον οποίο δεν είχε τη δυνατότητα να λάβει μέτρα, σύμφωνα με το τελευταίο εδάφιο της παρ. 2 του άρθρου 73 ν. 4412/2016, πριν από την εκπνοή της προθεσμίας υποβολής προσφοράς του άρθρου 18 της παρούσας, δεν εφαρμόζεται¹³⁴ η παράγραφος 22.Α.2.~~

22.Α.4. Αποκλείεται από τη συμμετοχή στη διαδικασία σύναψης δημόσιας σύμβασης (διαγωνισμό), προσφέρων σε οποιαδήποτε από τις ακόλουθες καταστάσεις¹³²:

(α) έχει αθετήσει τις υποχρεώσεις που προβλέπονται στην παρ. 2 του άρθρου 18 του ν. 4412/2016¹³³

(β) εάν ο οικονομικός φορέας τελεί υπό **πτώχευση** ή έχει υπαχθεί σε διαδικασία εξυγίανσης ή ειδικής **εκκαθάρισης** ή τελεί υπό **αναγκαστική διαχείριση** από εκκαθαριστή ή από το δικαστήριο ή έχει υπαχθεί σε διαδικασία πτωχευτικού συμβιβασμού ή έχει αναστείλει τις επιχειρηματικές του δραστηριότητες ή εάν βρίσκεται σε οποιαδήποτε ανάλογη κατάσταση προκύπτουσα από παρόμοια διαδικασία, προβλεπόμενη σε εθνικές διατάξεις νόμου¹³⁴,

(γ) υπάρχουν επαρκώς εύλογες ενδείξεις που οδηγούν στο συμπέρασμα ότι ο οικονομικός φορέας συνήψε συμφωνίες με άλλους οικονομικούς φορείς με στόχο τη στρέβλωση του ανταγωνισμού,

δ) εάν μία κατάσταση σύγκρουσης συμφερόντων κατά την έννοια του άρθρου 24 του ν. 4412/2016 δεν μπορεί να θεραπευθεί αποτελεσματικά με άλλα, λιγότερο παρεμβατικά, μέσα,

(ε) εάν μία κατάσταση στρέβλωσης του ανταγωνισμού από την πρότερη συμμετοχή των οικονομικών φορέων κατά την προετοιμασία της διαδικασίας σύναψης σύμβασης, κατά τα οριζόμενα στο άρθρο 48 του ν. 4412/2016, δεν μπορεί να θεραπευθεί με άλλα, λιγότερο παρεμβατικά, μέσα,

(στ) εάν ο οικονομικός φορέας έχει επιδείξει σοβαρή ή επαναλαμβανόμενη πλημμέλεια κατά την εκτέλεση ουσιώδους απαίτησης στο πλαίσιο προηγούμενης δημόσιας σύμβασης, προηγούμενης σύμβασης με αναθέτοντα φορέα ή προηγούμενης σύμβασης παραχώρησης που είχε ως αποτέλεσμα την πρόωρη καταγγελία της προηγούμενης σύμβασης, αποζημιώσεις ή άλλες παρόμοιες κυρώσεις,

(ζ) εάν ο οικονομικός φορέας έχει κριθεί ένοχος σοβαρών ψευδών δηλώσεων κατά την παροχή των πληροφοριών που απαιτούνται για την εξακρίβωση της απουσίας των λόγων αποκλεισμού ή την πλήρωση των κριτηρίων επιλογής, έχει αποκρύψει τις πληροφορίες αυτές ή δεν είναι σε θέση να προσκομίσει τα δικαιολογητικά που απαιτούνται κατ'εφαρμογή του άρθρου 23 της παρούσας,

(η) εάν ο οικονομικός φορέας επιχειρήσει να επηρεάσει με αθέμιτο τρόπο τη διαδικασία λήψης αποφάσεων της αναθέτουσας αρχής, να αποκτήσει εμπιστευτικές πληροφορίες που ενδέχεται να του αποφέρουν αθέμιτο πλεονέκτημα στη διαδικασία σύναψης σύμβασης ή να παράσχει εξ αμελείας παραπλανητικές πληροφορίες που ενδέχεται να επηρεάσουν ουσιωδώς τις αποφάσεις που αφορούν τον αποκλεισμό, την επιλογή ή την ανάθεση,

(θ) Εάν ο οικονομικός φορέας έχει διαπράξει σοβαρό επαγγελματικό παράπτωμα, το οποίο θέτει σε αμφιβολία την ακεραιότητά του,.

~~**22.Α.5.** Αποκλείεται από τη συμμετοχή στη διαδικασία σύναψης δημόσιας σύμβασης (διαγωνισμό) οικονομικός φορέας εάν συντρέχουν οι προϋποθέσεις εφαρμογής της παρ. 4 του άρθρου 8 του ν. 3310/2005 (εθνικός λόγος αποκλεισμού)¹³⁵.~~

22.Α.6. Η αναθέτουσα αρχή αποκλείει οικονομικό φορέα σε οποιοδήποτε χρονικό σημείο κατά τη διάρκεια της διαδικασίας σύναψης σύμβασης, όταν αποδεικνύεται ότι αυτός βρίσκεται λόγω πράξεων ή παραλείψεων αυτού είτε πριν είτε κατά τη διαδικασία, σε μία από τις περιπτώσεις των παραγράφων 1, 2 και 4¹³⁶.

17PROC006182012-2017-05-15

22.A.7. Οικονομικός φορέας που εμπίπτει σε μια από τις καταστάσεις που αναφέρονται στις παραγράφους 1 και 4 μπορεί να προσκομίζει στοιχεία προκειμένου να αποδείξει ότι τα μέτρα που έλαβε επαρκούν για να αποδείξουν την αξιοπιστία του, παρότι συντρέχει ο σχετικός λόγος αποκλεισμού. Εάν τα στοιχεία κριθούν επαρκή, ο εν λόγω οικονομικός φορέας δεν αποκλείεται από τη διαδικασία σύναψης σύμβασης. Τα μέτρα που λαμβάνονται από τους οικονομικούς φορείς αξιολογούνται σε συνάρτηση με τη σοβαρότητα και τις ιδιαίτερες περιστάσεις του ποινικού αδικήματος ή του παραπτώματος. Αν τα μέτρα κριθούν ανεπαρκή, γνωστοποιείται στον οικονομικό φορέα το σκεπτικό της απόφασης αυτής. Οικονομικός φορέας που έχει αποκλειστεί, με τελεσίδικη απόφαση, από τη συμμετοχή σε διαδικασίες σύναψης σύμβασης ή ανάθεσης παραχώρησης δεν μπορεί να κάνει χρήση της ανωτέρω δυνατότητας κατά την περίοδο του αποκλεισμού που ορίζεται στην εν λόγω απόφαση στο κράτος - μέλος στο οποίο ισχύει η απόφαση¹³⁷.

22.A.8. Η απόφαση για την διαπίστωση της επάρκειας ή μη των επανορθωτικών μέτρων κατά την προηγούμενη παράγραφο εκδίδεται σύμφωνα με τα οριζόμενα στις παρ. 8 και 9 του άρθρου 73 του ν. 4412/2016.

22.A.9. Οικονομικός φορέας που του έχει επιβληθεί, με την κοινή υπουργική απόφαση του άρθρου 74 του ν. 4412/2016, η ποινή του αποκλεισμού αποκλείεται αυτοδίκαια και από την παρούσα διαδικασία σύναψης δημόσιας σύμβασης (διαγωνισμό).

Κριτήρια επιλογής (22.B - 22.Δ)^{138, 139}

22.B. Καταλληλότητα για την άσκηση της επαγγελματικής δραστηριότητας

Όσον αφορά την καταλληλότητα για την άσκηση της επαγγελματικής δραστηριότητας, απαιτείται οι οικονομικοί φορείς να είναι εγγεγραμμένοι στο σχετικό επαγγελματικό μητρώο που τηρείται στο κράτος εγκατάστασής τους. Ειδικά οι προσφέροντες που είναι εγκατεστημένοι στην Ελλάδα απαιτείται να είναι εγγεγραμμένοι στο Μητρώο Εργοληπτικών Επιχειρήσεων (Μ.Ε.ΕΠ.) και στα Μητρώα Περιφερειακών Ενοτήτων στην κατηγορία/-ιες έργου του άρθρου 21 της παρούσας. Οι προσφέροντες που είναι εγκατεστημένοι σε κράτος μέλος της Ευρωπαϊκής Ένωσης απαιτείται να είναι εγγεγραμμένοι στα Μητρώα του παραρτήματος XI του Προσαρτήματος Α του ν. 4412/2016.

22.Γ. Οικονομική και χρηματοοικονομική επάρκεια

(α)ΔΕΝ ΑΠΑΙΤΕΙΤΑΙ.....¹⁴⁰

(β) ΔΕΝ ΑΠΑΙΤΕΙΤΑΙ.....¹⁴¹

22.Δ. Τεχνική και επαγγελματική ικανότητα

(α) ΔΕΝ ΑΠΑΙΤΕΙΤΑΙ.....¹⁴²

(β) ΔΕΝ ΑΠΑΙΤΕΙΤΑΙ.....^{143, 144}

22.Ε. Πρότυπα διασφάλισης ποιότητας και πρότυπα περιβαλλοντικής διαχείρισης

.....ΔΕΝ ΑΠΑΙΤΕΙΤΑΙ.....¹⁴⁵

22.ΣΤ. Στήριξη στις ικανότητες άλλων φορέων (Δάνεια εμπειρία)¹⁴⁶

Όσον αφορά τα κριτήρια της οικονομικής και χρηματοοικονομικής επάρκειας και τα κριτήρια σχετικά με την τεχνική και επαγγελματική ικανότητα, ένας οικονομικός φορέας μπορεί, να στηρίζεται στις ικανότητες άλλων φορέων, ασχέτως της νομικής φύσης των δεσμών του με αυτούς¹⁴⁷.

Όσον αφορά τα κριτήρια που σχετίζονται με τους τίτλους σπουδών και τα επαγγελματικά προσόντα που ορίζονται στην περίπτωση στ του Μέρους ΙΙ του Παραρτήματος ΙΙΙ του Προσαρτήματος Α ν. 4412/2016 ή με την σχετική επαγγελματική εμπειρία, οι οικονομικοί φορείς, μπορούν να βασίζονται

στις ικανότητες άλλων φορέων μόνο εάν οι τελευταίοι θα εκτελέσουν τις εργασίες ή τις υπηρεσίες για τις οποίες απαιτούνται οι συγκεκριμένες ικανότητες.

Όταν ο οικονομικός φορέας στηρίζεται στις ικανότητες άλλων φορέων όσον αφορά τα κριτήρια που σχετίζονται με την ασφάλεια και χρηματοοικονομική επάρκεια, ο οικονομικός φορέας και αυτοί οι φορείς είναι από κοινού υπεύθυνοι για την εκτέλεση της σύμβασης¹⁴⁸.

Στην περίπτωση ένωσης οικονομικών φορέων, η ένωση μπορεί να στηρίζεται στις ικανότητες των συμμετεχόντων στην ένωση ή άλλων φορέων (για τα κριτήρια της οικονομικής και χρηματοοικονομικής επάρκειας και τα κριτήρια σχετικά με την τεχνική και επαγγελματική ικανότητα)¹⁴⁹.

~~Η εκτέλεση των γίνεται υποχρεωτικά από τον προσφέροντα ή, αν η προσφορά υποβάλλεται από ένωση οικονομικών φορέων, από έναν από τους συμμετέχοντες στην ένωση αυτή¹⁵⁰.~~

Άρθρο 23: Αποδεικτικά μέσα ποιοτικής επιλογής

23.1

~~[A]¹⁵¹ Για συμβάσεις με εκτιμώμενη αξία άνω των ορίων του άρθρου 5 του ν. 4412/2016 Ευρωπαϊκό Ενιαίο Έγγραφο Σύμβασης¹⁵²~~

~~Κατά την υποβολή προσφορών οι οικονομικοί φορείς υποβάλλουν το Ευρωπαϊκό Ενιαίο Έγγραφο Σύμβασης (ΕΕΕΣ) του άρθρου 79 παρ. 1 του ν. 4412/2016, το οποίο αποτελεί ενημερωμένη υπεύθυνη δήλωση, με τις συνέπειες του ν. 1599/1986 (Α'75), ως προκαταρκτική απόδειξη προς αντικατάσταση των πιστοποιητικών που εκδίδουν δημόσιες αρχές ή τρίτα μέρη, επιβεβαιώνοντας ότι ο εν λόγω οικονομικός φορέας πληροί τις ακόλουθες προϋποθέσεις:~~

~~α) δεν βρίσκεται σε μία από τις καταστάσεις του άρθρου 22 Α της παρούσας,
β) πληροί τα σχετικά κριτήρια επιλογής τα οποία έχουν καθοριστεί σύμφωνα με το άρθρο 22 Β Ε της παρούσας.~~

~~Σε οποιοδήποτε χρονικό σημείο κατά τη διάρκεια της διαδικασίας, μπορεί να ζητηθεί από τους προσφέροντες να υποβάλλουν όλα ή ορισμένα δικαιολογητικά της επόμενης παραγράφου, όταν αυτό απαιτείται για την ορθή διεξαγωγή της διαδικασίας.~~

~~[B]¹⁵³ Για συμβάσεις με εκτιμώμενη αξία κάτω των ορίων του άρθρου 5 του ν. 4412/2016: Υπεύθυνη δήλωση του ν. 1599/1986 (Α'75) σύμφωνα με το τυποποιημένο έντυπο υπεύθυνης δήλωσης (ΤΕΥΔ) του άρθρου 79 παρ. 4 του ν 4412/2016 (ΦΕΚ 3698/Β'/16-11-2016)~~

Κατά την υποβολή προσφορών στις διαδικασίες σύναψης δημοσίων συμβάσεων κάτω των ορίων, οι αναθέτουσες αρχές δέχονται ενημερωμένη υπεύθυνη δήλωση του ν. 1599/1986 (Α 75) σύμφωνα με την παρ. 2 του άρθρου 79 ν. 4412/2016, ως προκαταρκτική απόδειξη προς αντικατάσταση των πιστοποιητικών που εκδίδουν δημόσιες αρχές ή τρίτα μέρη, επιβεβαιώνοντας ότι ο εν λόγω οικονομικός φορέας πληροί τις ακόλουθες προϋποθέσεις:

α) δεν βρίσκεται σε μία από τις καταστάσεις του άρθρου 22 Α της παρούσας,
β) πληροί τα σχετικά κριτήρια επιλογής τα οποία έχουν καθοριστεί σύμφωνα με το άρθρο 22 Β της παρούσας,

~~γ) εφόσον η εκτιμώμενη αξία της υπό ανάθεση σύμβασης υπερβαίνει το ένα εκατομμύριο (1.000.000) ευρώ εκτός ΦΠΑ, ότι δεν συντρέχουν οι προϋποθέσεις εφαρμογής της παρ. 4 του άρθρου 8 του ν. 3310/2005 (Α' 30).~~

Σε οποιοδήποτε χρονικό σημείο κατά τη διάρκεια της διαδικασίας, μπορεί να ζητηθεί από τους προσφέροντες να υποβάλλουν όλα ή ορισμένα δικαιολογητικά της επόμενης παραγράφου, όταν αυτό απαιτείται για την ορθή διεξαγωγή της διαδικασίας.

Στην περίπτωση υποβολής προσφοράς από ένωση οικονομικών φορέων,

~~[A]¹⁵⁴ Για συμβάσεις με εκτιμώμενη αξία άνω των ορίων του άρθρου 5 του ν. 4412/2016] το Ευρωπαϊκό Έναιό Έγγραφο Σύμβασης~~

[B] Για συμβάσεις με εκτιμώμενη αξία κάτω των ορίων του άρθρου 5 του ν. 4412/2016] το τυποποιημένο έντυπο υπεύθυνης δήλωσης (ΤΕΥΔ) του άρθρου 79 παρ. 4 του ν 4412/2016 (ΦΕΚ 3698/Β'/16-11-2016)¹⁵⁵ υποβάλλεται χωριστά από κάθε μέλος της ένωσης.

Στην περίπτωση που προσφέρων οικονομικός φορέας στηρίζεται στις ικανότητες ενός ή περισσότερων φορέων υποβάλλει μαζί με το δικό του,

~~[A]¹⁵⁶ Για συμβάσεις με εκτιμώμενη αξία άνω των ορίων του άρθρου 5 του ν. 4412/2016] Ευρωπαϊκό Έναιό Έγγραφο Σύμβασης~~

[B] Για συμβάσεις με εκτιμώμενη αξία κάτω των ορίων του άρθρου 5 του ν. 4412/2016, το τυποποιημένο έντυπο υπεύθυνης δήλωσης (ΤΕΥΔ) του άρθρου 79 παρ. 4 του ν 4412/2016 (ΦΕΚ 3698/Β'/16-11-2016)¹⁵⁷ για κάθε φορέα στις ικανότητες του οποίου στηρίζεται¹⁵⁸.

23.2 Δικαιολογητικά¹⁵⁹ (Αποδεικτικά μέσα)

Το δικαίωμα συμμετοχής και οι όροι και προϋποθέσεις συμμετοχής όπως ορίστηκαν στα άρθρα 21 και 22 της παρούσας, κρίνονται κατά την ημερομηνίας λήξης της προθεσμίας υποβολής των προσφορών του άρθρου 18, κατά την υποβολή των δικαιολογητικών σύμφωνα με το άρθρο 4.2 (α) και κατά την σύναψη της σύμβασης σύμφωνα με το άρθρο 4.2 (β) της παρούσας. Αν στις ειδικές διατάξεις που διέπουν την έκδοσή τους δεν προβλέπεται χρόνος ισχύος των δικαιολογητικών, θεωρούνται έγκυρα εφόσον φέρουν ημερομηνία έκδοσης εντός των έξι μηνών που προηγούνται της ημερομηνίας του άρθρου 18. Οι ένορκες βεβαιώσεις που τυχόν προσκομίζονται για αναπλήρωση δικαιολογητικών πρέπει επίσης να φέρουν ημερομηνία εντός των έξι μηνών που προηγούνται της ημερομηνίας του άρθρου 18.

Η πλήρωση των απαιτήσεων του άρθρου 22 Α και Β πρέπει να ικανοποιείται από όλα τα μέλη της ένωσης. ~~Η πλήρωση των απαιτήσεων του άρθρου 22 Γ, Δ και Ε αρκεί να ικανοποιείται από ένα εκ των μελών της ένωσης¹⁶⁰.~~

~~Στην περίπτωση που προσφέρων οικονομικός φορέας ή ένωση αυτών στηρίζεται στις ικανότητες άλλων φορέων, σύμφωνα με το άρθρο 22.ΣΤ της παρούσας, οι φορείς στην ικανότητα των οποίων στηρίζεται ο προσφέρων οικονομικός φορέας ή ένωση αυτών, υποχρεούνται στην υποβολή των δικαιολογητικών που αποδεικνύουν ότι δεν συντρέχουν οι λόγοι αποκλεισμού του άρθρου 22 Α της παρούσας και ότι πληρούν τα σχετικά κριτήρια επιλογής κατά περίπτωση (άρθρου 22 Γ – Ε).¹⁶¹~~

Ο οικονομικός φορέας υποχρεούται να αντικαταστήσει έναν φορέα στην ικανότητα του οποίου στηρίζεται, εφόσον ο τελευταίος δεν πληροί το σχετικό κριτήριο επιλογής ή για τον οποίο συντρέχουν λόγοι αποκλεισμού των παραγράφων 1, 2 και 4¹⁶² του άρθρου 22 Α.

Οι οικονομικοί φορείς δεν υποχρεούνται να υποβάλλουν δικαιολογητικά ή άλλα αποδεικτικά στοιχεία, αν και στο μέτρο που η αναθέτουσα αρχή έχει τη δυνατότητα να λαμβάνει τα πιστοποιητικά ή τις συναφείς πληροφορίες απευθείας μέσω πρόσβασης σε εθνική βάση δεδομένων σε οποιοδήποτε κράτος - μέλος της Ένωσης, η οποία διατίθεται δωρεάν, όπως εθνικό μητρώο συμβάσεων, εικονικό φάκελο επιχείρησης, ηλεκτρονικό σύστημα αποθήκευσης εγγράφων ή σύστημα προεπιλογής. Η δήλωση για την πρόσβαση σε εθνική βάση δεδομένων εμπεριέχεται

~~[A]¹⁶³ Για συμβάσεις με εκτιμώμενη αξία άνω των ορίων του άρθρου 5 του ν. 4412/2016] στο Ευρωπαϊκό Έναιό Έγγραφο Σύμβασης~~

[B] Για συμβάσεις με εκτιμώμενη αξία κάτω των ορίων του άρθρου 5 του ν. 4412/2016]¹⁶⁴ σύμφωνα με τα οριζόμενα στο άρθρο 24.2 της παρούσας.

Οι οικονομικοί φορείς δεν υποχρεούνται να υποβάλουν δικαιολογητικά, όταν η αναθέτουσα αρχή που έχει αναθέσει τη σύμβαση διαθέτει ήδη τα δικαιολογητικά αυτά.

23.3 Δικαιολογητικά μη συνδρομής λόγων αποκλεισμού του άρθρου 22 Α.

Για την απόδειξη της μη συνδρομής των λόγων αποκλεισμού του **άρθρου 22Α** οι οικονομικοί φορείς προσκομίζουν αντίστοιχα τα παρακάτω δικαιολογητικά:

(α) για την **παραγράφο Α.1 του άρθρου 22 της παρούσας**: απόσπασμα του ποινικού μητρώου ή, ελλείψει αυτού, ισοδύναμου εγγράφου που εκδίδεται από αρμόδια δικαστική ή διοικητική αρχή του κράτους-μέλους ή της χώρας καταγωγής ή της χώρας όπου είναι εγκατεστημένος ο εν λόγω οικονομικός φορέας, από το οποίο προκύπτει ότι πληρούνται αυτές οι προϋποθέσεις. Η υποχρέωση προσκόμισης του ως άνω αποσπάσματος αφορά και τα πρόσωπα των τελευταίων δύο εδαφίων τελευταίου εδαφίου της παραγράφου Α.1 του άρθρου 22.

(β) για την **παραγράφο Α.2 του άρθρου 22**: πιστοποιητικό που εκδίδεται από την αρμόδια αρχή του οικείου κράτους - μέλους ή χώρας, περί του ότι έχουν εκπληρωθεί οι υποχρεώσεις του οικονομικού φορέα, όσον αφορά στην καταβολή φόρων (φορολογική ενημερότητα) και στην καταβολή των εισφορών κοινωνικής ασφάλισης (ασφαλιστική ενημερότητα), σύμφωνα με την ισχύουσα νομοθεσία του κράτους εγκατάστασης ή την ελληνική νομοθεσία αντίστοιχα.

Για τους προσφέροντες που είναι εγκατεστημένοι ή εκτελούν έργα στην Ελλάδα τα σχετικά δικαιολογητικά που υποβάλλονται είναι

- φορολογική ενημερότητα που εκδίδεται από το Υπουργείο Οικονομικών (αρμόδια Δ.Ο.Υ) για τον οικονομικό φορέα και για τις κοινοπραξίες στις οποίες συμμετέχει για τα δημόσια έργα που είναι σε εξέλιξη,
- ασφαλιστική ενημερότητα που εκδίδεται από τον αρμόδιο ασφαλιστικό φορέα¹⁶⁵.

(γ) για την **παραγράφο Α.4(β)¹⁶⁶ του άρθρου 22**: πιστοποιητικό που εκδίδεται από την αρμόδια αρχή του οικείου κράτους - μέλους ή χώρας. Για τους οικονομικούς φορείς που είναι εγκατεστημένοι ή εκτελούν έργα στην Ελλάδα το πιστοποιητικό ότι δεν τελεί υπό πτώχευση ή υπό αναγκαστική διαχείριση εκδίδεται από το αρμόδιο πρωτοδικείο της έδρας του οικονομικού φορέα και το πιστοποιητικό ότι δεν έχει τεθεί υπό εκκαθάριση εκδίδεται από το οικείο πρωτοδικείο για τα νομικά πρόσωπα εκτός Α.Ε. και από το Γ.Ε.ΜΗ. ή τις Περιφερειακές Ενότητες για τις Α.Ε. Τα φυσικά πρόσωπα δε φέρουν πιστοποιητικό περί μη θέσης σε εκκαθάριση.

(δ) Αν το κράτος-μέλος ή χώρα δεν εκδίδει τα υπό των περ. (α), (β) και (γ) πιστοποιητικά ή όπου τα πιστοποιητικά αυτά δεν καλύπτουν όλες τις περιπτώσεις υπό 1 και 2 και 4 (β)¹⁶⁷ του άρθρου 22 Α., το έγγραφο ή το πιστοποιητικό μπορεί να αντικαθίσταται από ένορκη βεβαίωση ή, στα κράτη - μέλη ή στις χώρες όπου δεν προβλέπεται ένορκη βεβαίωση, από υπεύθυνη δήλωση του ενδιαφερομένου ενώπιον αρμόδιας δικαστικής ή διοικητικής αρχής, συμβολαιογράφου ή αρμόδιου επαγγελματικού ή εμπορικού οργανισμού του κράτους μέλους ή της χώρας καταγωγής ή της χώρας όπου είναι εγκατεστημένος ο οικονομικός φορέας.

Στην περίπτωση αυτή οι αρμόδιες δημόσιες αρχές παρέχουν επίσημη δήλωση στην οποία αναφέρεται ότι δεν εκδίδονται τα πιστοποιητικά της παρούσας παραγράφου ή ότι τα πιστοποιητικά αυτά δεν καλύπτουν όλες τις περιπτώσεις που αναφέρονται στα υπό 1 και 2 και 4 (β)¹⁶⁸ του άρθρου 22 Α της παρούσας.

Αν διαπιστωθεί με οποιονδήποτε τρόπο ότι, στην εν λόγω χώρα εκδίδονται τα υπόψη πιστοποιητικά, η προσφορά του διαγωνιζόμενου απορρίπτεται.

(ε) Για τις λοιπές περιπτώσεις της **παραγράφου Α.4¹⁶⁹ του άρθρου 22**, υποβάλλεται επικαιροποιημένη υπεύθυνη δήλωση του άρθρου του ν. 1599/1986 ότι δεν συντρέχουν οι σχετικοί λόγοι αποκλεισμού.

Ειδικά για την **περίπτωση θ της παραγράφου Α.4 του άρθρου 22**, για τις εργοληπτικές επιχειρήσεις που είναι εγγεγραμμένες στο Μ.Ε.ΕΠ. υποβάλλονται πιστοποιητικά χορηγούμενα από τα αρμόδια επιμελητήρια και φορείς (ΤΕΕ, ΓΕΩΤΕΕ, ΕΕΤΕΜ) από τα οποία αποδεικνύεται ότι τα πρόσωπα με βεβαίωση του Μ.Ε.Κ. που στελεχώνουν την εργοληπτική επιχείρηση, δεν έχουν διαπράξει σοβαρό επαγγελματικό παράπτωμα.

(στ) Δικαιολογητικά της παρ. Α.5 του Άρθρου 22¹⁷⁰.

Για την απόδειξη της μη συνδρομής του λόγου αποκλεισμού της παραγράφου Α.5 του άρθρου 22 υποβάλλονται, εφόσον ο προσωρινός ανάδοχος είναι ανώνυμη εταιρία¹⁷¹:

Δικαιολογητικά ονομαστικοποίησης μετόχων¹⁷². [Εξαιρούνται της υποχρέωσης αυτής οι εταιρείες που είναι εισηγμένες στο Χρηματιστήριο της χώρας εγκατάστασής τους και υποβάλλουν περί τούτου υπεύθυνη δήλωση του νομίμου εκπροσώπου τους].

- πιστοποιητικό αρμόδιας αρχής του κράτους της έδρας, από το οποίο να προκύπτει ότι οι μετοχές είναι ονομαστικές

- αναλυτική κατάσταση με τα στοιχεία των μετόχων της εταιρείας και τον αριθμό των μετοχών κάθε μετόχου (μετοχολόγιο), όπως τα στοιχεία αυτά είναι καταχωρημένα στο βιβλίο μετόχων της εταιρείας, το πολύ τριάντα εργάσιμες ημέρες πριν από την ημέρα υποβολής της προσφοράς.

Ειδικότερα

α) Οι επιχειρήσεις που είναι εγγεγραμμένες στο Μ.Ε.ΕΠ., προσκομίζουν μόνο την αναλυτική κατάσταση με τα στοιχεία των μετόχων της εταιρείας και τον αριθμό των μετοχών κάθε μετόχου (μετοχολόγιο), όπως τα στοιχεία αυτά είναι καταχωρημένα στο βιβλίο μετόχων της εταιρείας, το πολύ τριάντα εργάσιμες ημέρες πριν από την ημέρα υποβολής της προσφοράς καθώς η απαίτηση για την υποβολή του πιστοποιητικού από το οποίο να προκύπτει ότι οι μετοχές είναι ονομαστικές, καλύπτεται σύμφωνα με τα οριζόμενα στο άρθρο 23.9 της παρούσας.

β) Οι αλλοδαπές ανώνυμες εταιρίες, εφόσον έχουν κατά το δίκαιο της έδρας τους ονομαστικές μετοχές, προσκομίζουν :

αα) πιστοποιητικό αρμόδιας αρχής του κράτους της έδρας, από το οποίο να προκύπτει ότι οι μετοχές είναι ονομαστικές.

ββ) αναλυτική κατάσταση μετόχων, με αριθμό των μετοχών του κάθε μετόχου, όπως τα στοιχεία αυτά είναι καταχωρημένα στο βιβλίο μετόχων της εταιρείας με ημερομηνία το πολύ 30 εργάσιμες ημέρες πριν την υποβολή της προσφοράς.

γγ) Κάθε άλλο στοιχείο από το οποίο να προκύπτει η ονομαστικοποίηση μέχρι φυσικού προσώπου των μετοχών, που έχει συντελεστεί τις τελευταίες 30 (τριάντα) εργάσιμες ημέρες πριν την υποβολή της προσφοράς.

γ) Οι αλλοδαπές επιχειρήσεις, που δεν έχουν κατά το δίκαιο της χώρας στην οποία έχουν την έδρα τους ονομαστικές μετοχές, υποβάλλουν :

αα) Βεβαίωση περί μη υποχρέωσης ονομαστικοποίησης των μετοχών από αρμόδια αρχή, εφόσον υπάρχει σχετική πρόβλεψη, διαφορετικά προσκομίζεται υπεύθυνη δήλωση του διαγωνιζόμενου.

ββ) Έγκυρη και ενημερωμένη κατάσταση μετόχων που κατέχουν τουλάχιστον 1% των μετοχών.

γγ) Αν δεν τηρείται τέτοια κατάσταση, προσκομίζεται σχετική κατάσταση μετόχων (με 1%), σύμφωνα με την τελευταία Γενική Συνέλευση, αν οι μέτοχοι αυτοί είναι γνωστοί στην εταιρεία.

δδ) Αν δεν προσκομισθεί κατάσταση κατά τα ανωτέρω, η εταιρεία αιτιολογεί τους λόγους που οι μέτοχοι αυτοί δεν της είναι γνωστοί. Η Επιτροπή του Διαγωνισμού δε μπορεί να κρίνει την επάρκεια της αιτιολόγησης, αν όμως επιδειξει τη δυνατότητα απόκτησης ή σύνταξης της κατάστασης αυτής τότε η επιχείρηση αποκλείεται.

Περαιτέρω, πριν την υπογραφή της σύμβασης υποβάλλεται η υπεύθυνη δήλωση της κοινής απόφασης των Υπουργών Ανάπτυξης και Επικρατείας 20977/23-8-2007 (Β' 1673) «Δικαιολογητικά για την τήρηση των μητρώων του ν. 3310/2005 όπως τροποποιήθηκε με το ν. 3414/2005»¹⁷³.

23.4 Δικαιολογητικά απόδειξης καταλληλότητας για την άσκηση της επαγγελματικής δραστηριότητας του άρθρου 22.Β

(α) Όσον αφορά την καταλληλότητα για την άσκηση της επαγγελματικής δραστηριότητας, οι προσφέροντες που είναι εγκατεστημένοι στην Ελλάδα υποβάλλουν βεβαίωση εγγραφής στο

Μ.Ε.ΕΠ¹⁷⁴ στην Α1 τάξη και άνω, για έργα κατηγορίας **ΟΙΚΟΔΟΜΙΚΑ** ή βεβαίωση εγγραφής στα Μητρώα Περιφερειακών Ενοτήτων για έργα κατηγορίας **ΟΙΚΟΔΟΜΙΚΑ**.¹⁷⁵

(β) Οι προσφέροντες που είναι εγκατεστημένοι σε λοιπά κράτη μέλη της Ευρωπαϊκής Ένωσης προσκομίζουν τις δηλώσεις και πιστοποιητικά που περιγράφονται στο Παράρτημα XI του Προσαρτήματος Α του ν. 4412/2016

(γ) Οι προσφέροντες που είναι εγκατεστημένοι σε κράτος μέλος του Ευρωπαϊκού Οικονομικού Χώρου (Ε.Ο.Χ) ή σε τρίτες χώρες που έχουν υπογράψει και κυρώσει τη ΣΔΣ, στο βαθμό που η υπό ανάθεση δημόσια σύμβαση καλύπτεται από τα Παραρτήματα 1, 2, 4 και 5 και τις γενικές σημειώσεις του σχετικού με την Ένωση Προσαρτήματος Ι της ως άνω Συμφωνίας, ή σε τρίτες χώρες που δεν εμπίπτουν στην προηγούμενη περίπτωση και έχουν συνάψει διμερείς ή πολυμερείς συμφωνίες με την Ένωση σε θέματα διαδικασιών ανάθεσης δημοσίων συμβάσεων, προσκομίζουν πιστοποιητικό αντίστοιχου επαγγελματικού ή εμπορικού μητρώου. Στην περίπτωση που χώρα δεν τηρεί τέτοιο μητρώο, το έγγραφο ή το πιστοποιητικό μπορεί να αντικαθίσταται από ένορκη βεβαίωση ή, στα κράτη - μέλη ή στις χώρες όπου δεν προβλέπεται ένορκη βεβαίωση, από υπεύθυνη δήλωση του ενδιαφερομένου ενώπιον αρμόδιας δικαστικής ή διοικητικής αρχής, συμβολαιογράφου ή αρμόδιου επαγγελματικού ή εμπορικού οργανισμού της χώρας καταγωγής ή της χώρας όπου είναι εγκατεστημένος ο οικονομικός φορέας ότι δεν τηρείται τέτοιο μητρώο και ότι ασκεί τη δραστηριότητα του άρθρου 21 της παρούσας.

~~23.5 Δικαιολογητικά Οικονομικής και Χρηματοοικονομικής Επάρκειας του άρθρου 22.Γ~~

~~Η οικονομική και χρηματοοικονομική επάρκεια των οικονομικών φορέων αποδεικνύεται~~

~~(α) για τις εγγεγραμμένες εργοληπτικές επιχειρήσεις στο Μ.Ε.ΕΠ.~~

~~(i) για το 22.Γ (α), από τη Βεβαίωση εγγραφής του άρθρου 23.4. (α) της παρούσας,~~

~~(ii) Για το 22.Γ (β)¹⁷⁶~~

~~(β) Οι αλλοδαποί οικονομικοί φορείς υποβάλλουν ως δικαιολογητικά τα¹⁷⁷~~

~~Οι αλλοδαποί οικονομικοί φορείς που είναι εγγεγραμμένοι σε επίσημους καταλόγους ή διαθέτουν πιστοποιητικό από οργανισμούς πιστοποίησης που συμμορφώνονται με τα ευρωπαϊκά πρότυπα πιστοποίησης, κατά την έννοια του Παραρτήματος VII του Προσαρτήματος Α' του ν. 4412/2016, μπορούν να προσκομίζουν στις αναθέτουσες αρχές πιστοποιητικό εγγραφής εκδιδόμενο από την αρμόδια αρχή ή το πιστοποιητικό που εκδίδεται από τον αρμόδιο οργανισμό πιστοποίησης, κατά τα οριζόμενα στο άρθρο 83 ν. 4412/2016 και στην παράγραφο 8 του παρόντος άρθρου.~~

~~23.6 Δικαιολογητικά Τεχνικής και Επαγγελματικής Ικανότητας του άρθρου 22.Δ~~

~~Η τεχνική και επαγγελματική ικανότητα των οικονομικών φορέων αποδεικνύεται:~~

~~(α) για τις εγγεγραμμένες εργοληπτικές επιχειρήσεις στο Μ.Ε.ΕΠ.~~

~~(i) για το 22.Δ (α), από τη Βεβαίωση εγγραφής του άρθρου 23.4. (α) της παρούσας~~

~~(ii) για το 22.Δ (β)¹⁷⁸~~

~~(β) Οι αλλοδαποί οικονομικοί φορείς υποβάλλουν ως δικαιολογητικά τα¹⁷⁹~~

~~Οι αλλοδαποί οικονομικοί φορείς που είναι εγγεγραμμένοι σε επίσημους καταλόγους ή διαθέτουν πιστοποιητικό από οργανισμούς πιστοποίησης που συμμορφώνονται με τα ευρωπαϊκά πρότυπα πιστοποίησης, κατά την έννοια του Παραρτήματος VII του Προσαρτήματος Α' του ν. 4412/2016, μπορούν να προσκομίζουν στις αναθέτουσες αρχές πιστοποιητικό εγγραφής εκδιδόμενο από την αρμόδια αρχή ή το πιστοποιητικό που εκδίδεται από τον αρμόδιο οργανισμό πιστοποίησης, κατά τα οριζόμενα στο άρθρο 83 ν. 4412/2016 και στην παράγραφο 8 του παρόντος άρθρου.~~

~~23.7 Δικαιολογητικά για πρότυπα διασφάλισης ποιότητας και πρότυπα περιβαλλοντικής διαχείρισης του άρθρου 22.Ε~~

~~.....¹⁸⁰~~

23.8 Επίσημοι κατάλογοι εγκεκριμένων οικονομικών φορέων¹⁸¹

(α) Οι οικονομικοί φορείς που είναι εγγεγραμμένοι σε επίσημους καταλόγους ή διαθέτουν πιστοποίηση από οργανισμούς πιστοποίησης που συμμορφώνονται με τα ευρωπαϊκά πρότυπα πιστοποίησης, κατά την έννοια του Παραρτήματος VII του Προσαρτήματος Α του ν. 4412/2016, μπορούν να προσκομίζουν στις αναθέτουσες αρχές πιστοποιητικό εγγραφής εκδιδόμενο από την αρμόδια αρχή ή το πιστοποιητικό που εκδίδεται από τον αρμόδιο οργανισμό πιστοποίησης.

Στα πιστοποιητικά αυτά αναφέρονται τα δικαιολογητικά βάσει των οποίων έγινε η εγγραφή των εν λόγω οικονομικών φορέων στον επίσημο κατάλογο ή η πιστοποίηση και η κατάταξη στον εν λόγω κατάλογο.

Η πιστοποιούμενη εγγραφή στους επίσημους καταλόγους από τους αρμόδιους οργανισμούς ή το πιστοποιητικό που εκδίδεται από τον οργανισμό πιστοποίησης, συνιστά τεκμήριο καταλληλότητας όσον αφορά τις απαιτήσεις ποιοτικής επιλογής, τις οποίες καλύπτει ο επίσημος κατάλογος ή το πιστοποιητικό.

Οι οικονομικοί φορείς που είναι εγγεγραμμένοι σε επίσημους καταλόγους απαλλάσσονται από την υποχρέωση υποβολής των δικαιολογητικών που αναφέρονται στο πιστοποιητικό εγγραφής τους.

(β) Οι οικονομικοί φορείς που είναι εγγεγραμμένοι στο Μ.Ε.ΕΠ. εφόσον προσκομίζουν «ενημερότητα πτυχίου»¹⁸² εν ισχύ, απαλλάσσονται από την υποχρέωση υποβολής των δικαιολογητικών

- απόσπασμα ποινικού μητρώου του άρθρου 23.3.(α) της παρούσας για τον Πρόεδρο και Διευθύνοντα Σύμβουλο
- φορολογική και ασφαλιστική ενημερότητα του άρθρου 23.3.(β) της παρούσας
- τα πιστοποιητικά από το αρμόδιο Πρωτοδικείο και το ΓΕΜΗ του άρθρου 23.3.(γ) της παρούσας¹⁸³
- το πιστοποιητικό από το αρμόδιο επιμελητήριο όσον αφορά το λόγο αποκλεισμού του άρθρου 22. Α.4. (θ)¹⁸⁴
- το πιστοποιητικό της αρμόδιας αρχής για την ονομαστικοποίηση των μετοχών του άρθρου 23.3. (στ).

Σε περίπτωση που κάποιος από τα ανωτέρω δικαιολογητικά έχει λήξει, προσκομίζεται το σχετικό δικαιολογητικό εν ισχύ. Εφόσον στην ενημερότητα πτυχίου δεν αναφέρεται ρητά ότι τα στελέχη του πτυχίου του προσφέροντα είναι ασφαλιστικώς ενήμερα στο ΕΤΑΑ- ΤΣΜΕΔΕ, ο προσφέρων προσκομίζει επιπλέον της ενημερότητας πτυχίου, ασφαλιστική ενημερότητα για τα στελέχη αυτά.

23.9 Δικαιολογητικά για την απόδειξη δάνειας εμπειρίας του άρθρου 22.ΣΤ

Στην περίπτωση που οικονομικός φορέας επιθυμεί να στηριχθεί στις ικανότητες άλλων φορέων, η απόδειξη ότι θα έχει στη διάθεσή του τους αναγκαίους πόρους, γίνεται με την προσκόμιση σχετικού συμφωνητικού των φορέων αυτών για τον σκοπό αυτό.¹⁸⁵

Άρθρο 24 : Περιεχόμενο Φακέλου Προσφοράς

24.1 Ο φάκελος προσφοράς (προσφορά) των διαγωνιζομένων περιλαμβάνει, επί ποινή αποκλεισμού, τα ακόλουθα:

- (α) ξεχωριστό σφραγισμένο φάκελο με την ένδειξη «Δικαιολογητικά Συμμετοχής»
 - (β) ξεχωριστό σφραγισμένο φάκελο με την ένδειξη «Οικονομική Προσφορά»
- σύμφωνα με τα κατωτέρω:

24.2 Ο φάκελος «Δικαιολογητικά Συμμετοχής» πρέπει, επί ποινή αποκλεισμού, να περιέχει τα ακόλουθα¹⁸⁶:

~~[Α] ¹⁸⁷ Για συμβάσεις με εκτιμώμενη αξία άνω των ορίων του άρθρου 5 του ν. 4412/2016]~~

- ~~α) το Ευρωπαϊκό Ενιαίο Έγγραφο Σύμβασης (ΕΕΕΣ) του άρθρου 23.1 της παρούσας και~~
- ~~β) την εγγύηση συμμετοχής, του άρθρου 15 της παρούσας~~

[Β] Για συμβάσεις με εκτιμώμενη αξία κάτω των ορίων του άρθρου 5 του ν. 4412/2016]

- α) το τυποποιημένο έντυπο υπεύθυνης δήλωσης (ΤΕΥΔ) του άρθρου 79 παρ. 4 του ν 4412/2016 (ΦΕΚ 3698/Β'/16-11-2016)¹⁸⁸ του άρθρου 23.1 της παρούσας

- β) εγγύηση συμμετοχής, του άρθρου 15 της παρούσας,
- γ) τα αποδεικτικά έγγραφα νομιμοποίησης του προσφέροντος οικονομικού φορέα και
- δ) παραστατικό εκπροσώπησης, αν οι οικονομικοί φορείς συμμετέχουν με αντιπρόσωπο τους.

17PROC006182012 2017-05-15

Οι ενώσεις οικονομικών φορέων που υποβάλλουν κοινή προσφορά, υποβάλλουν τα παραπάνω κατά περίπτωση δικαιολογητικά της υποπεριπτ. (γ), για κάθε οικονομικό φορέα που συμμετέχει στην ένωση. Στην υπεύθυνη δήλωση που υποβάλλει η ένωση οικονομικών φορέων προσδιορίζεται η έκταση και το είδος της συμμετοχής του κάθε μέλους της ένωσης (συμπεριλαμβανομένης της κατανομής αμοιβής μεταξύ τους), καθώς και ο εκπρόσωπος/συντονιστής αυτής¹⁸⁹.

Τα κατά περίπτωση νομιμοποιητικά έγγραφα σύστασης και νόμιμης εκπροσώπησης (όπως καταστατικά, πιστοποιητικά μεταβολών, αντίστοιχα ΦΕΚ, συγκρότηση Δ.Σ. σε σώμα, σε περίπτωση Α.Ε., κλπ., ανάλογα με τη νομική μορφή του διαγωνιζομένου). Από τα ανωτέρω έγγραφα πρέπει να προκύπτουν η νόμιμη σύσταση του νομικού προσώπου, όλες οι σχετικές τροποποιήσεις των καταστατικών, το/τα πρόσωπο/α που δεσμεύει/ουν νόμιμα την εταιρία κατά την ημερομηνία διενέργειας του διαγωνισμού (νόμιμος εκπρόσωπος, δικαίωμα υπογραφής κλπ.) καθώς και η θητεία του/των ή/και των μελών του διοικητικού οργάνου.

24.3 Ο φάκελος «Οικονομική Προσφορά» περιέχει συμπληρωμένο το χορηγηθέν¹⁹⁰ από την αναθέτουσα αρχή έντυπο Οικονομικής Προσφοράς του άρθρου 2 (ε) της παρούσας.

Επισημαίνεται ότι:

α) αποκλείονται από τον διαγωνισμό προσφορές, στις οποίες δεν αναγράφεται **έστω και ένα επιμέρους ποσοστό έκπτωσης** ομάδας εργασιών του εντύπου της οικονομικής προσφοράς στην περιπτ. (α) της παρ. 2 του άρθρου 95 του ν.4412/2016 **ή το ενιαίο ποσοστό έκπτωσης** στην περιπτ. (β) της παρ. 2 του άρθρου 95 του ν. 4412/2016, **ολογράφως και αριθμητικώς.**

β) η ολόγραφη αναγραφή των επιμέρους ποσοστών έκπτωσης υπερισχύει της αντίστοιχης αριθμητικής¹⁹¹.

γ) Αν παρουσιαστούν ελλείψεις στην αναγραφή των στοιχείων της οικονομικής προσφοράς (πλην εκείνων που επιφέρουν αποκλεισμό), διαφορές μεταξύ της ολόγραφης και της αριθμητικής τιμής ή λογιστικά σφάλματα στα αθροίσματα, τα γινόμενα ή τη στρογγυλοποίηση, η Επιτροπή Διαγωνισμού διορθώνει¹⁹² τα σφάλματα και αναγράφει την ορθή οικονομική προσφορά.

24.4 Οι προσφορές υπογράφονται και μονογράφονται ανά φύλλο από τον οικονομικό φορέα ή, σε περίπτωση νομικών προσώπων, από το νόμιμο εκπρόσωπο αυτών. Η ένωση οικονομικών φορέων υποβάλλει κοινή προσφορά, η οποία υπογράφεται υποχρεωτικά είτε από όλους τους οικονομικούς φορείς που αποτελούν την ένωση είτε από εκπρόσωπό τους νομίμως εξουσιοδοτημένο.

Άρθρο 25: Υπεργολαβία¹⁹³

17PROC006182012 2017-05-15

- 25.1 Ο προσφέρων οικονομικός φορέας αναφέρει στην προσφορά του το τμήμα της σύμβασης που προτίθεται να αναθέσει υπό μορφή υπεργολαβίας σε τρίτους, καθώς και τους υπεργολάβους που προτείνει¹⁹⁴.
- 25.2 Η τήρηση των υποχρεώσεων της παρ. 2 του άρθρου 18 του ν 4412/2016 από υπεργολάβους δεν αίρει την ευθύνη του κυρίου αναδόχου.
- 25.3 ~~.....~~¹⁹⁵
- 25.4 Αν το(α) τμήμα(τα) της σύμβασης, το(α) οποίο(α) ο προσφέρων προτίθεται να αναθέσει υπό μορφή υπεργολαβίας σε τρίτους, υπερβαίνει το ποσοστό του τριάντα τοις εκατό (30%)¹⁹⁶ της συνολικής αξίας της σύμβασης, η αναθέτουσα αρχή
- α) επαληθεύει υποχρεωτικά τη συνδρομή των λόγων αποκλεισμού του άρθρου 22 Α της παρούσας για τους υπεργολάβους, με
- ~~[A¹⁹⁷] Για συμβάσεις με εκτιμώμενη αξία άνω των ορίων του άρθρου 5 του ν. 4412/2016] το Ευρωπαϊκό Έναίο Έγγραφο Σύμβασης~~
- [B] Για συμβάσεις με εκτιμώμενη αξία κάτω των ορίων του άρθρου 5 του ν. 4412/2016]** το τυποποιημένο έντυπο υπεύθυνης δήλωσης (ΤΕΥΔ) του άρθρου 79 παρ. 4 του ν 4412/2016 (ΦΕΚ 3698/Β'/16-11-2016)¹⁹⁸ και τα δικαιολογητικά του άρθρου 23, κατά περίπτωση.
- β) απαιτεί υποχρεωτικά από τον οικονομικό φορέα να αντικαταστήσει έναν υπεργολάβο, όταν από την ως άνω επαλήθευση προκύπτει ότι συντρέχουν λόγοι αποκλεισμού του

Άρθρο 26 : Διάφορες ρυθμίσεις

- 26.1 Η έγκριση κατασκευής του δημοπρατούμενου έργου, αποφασίστηκε με την αριθμ. 145/19-07-2016 Απόφαση. της 10ης Συνεδρίασης του Περιφερειακού Συμβουλίου Π.Α.Μ.Θ., με προϋπολογισμό 50.000,00 €, με Κ.Ε. 152002009 και εντάχθηκε στο Ετήσιο Πρόγραμμα Δράσης 2016 της Περιφέρειας ΑΜΘ - ΠΕ Καβάλας - ΚΑΠ 80%. Η διάθεση πίστωσης εγκρίθηκε με την αρ. πρωτ. 03/3403/29-8-2016 (ΑΔΑ: 7ΕΣ07ΛΒ-Π05, ΑΔΑΜ: 16REQ005393888) Απόφαση Ανάληψης Υποχρέωσης του Τμ. Λογιστικής Διαχείρισης της Δ/σης Διοικητικού-Οικονομικού της Περιφερειακής Ενότητας Καβάλας.
- 26.2 ~~Ο Κύριος του Έργου μπορεί να εγκαταστήσει για το έργο αυτό Τεχνικό Σύμβουλο¹⁹⁹. Ο Ανάδοχος του έργου, έχει την υποχρέωση να διευκολύνει τις δραστηριότητες του Τεχνικού Συμβούλου, που πηγάζουν από τη συμβατική σχέση της Υπηρεσίας με αυτόν.~~

ΚΑΒΑΛΑ, 10 Μαΐου 2017

ΣΥΝΤΑΧΘΗΚΕ

ΕΛΕΓΧΘΗΚΕ

ΘΕΩΡΗΘΗΚΕ

Ο ΑΝ. ΠΡΟΪΣΤΑΜΕΝΟΣ Τ.Δ.Π. Ο ΠΡΟΪΣΤΑΜΕΝΟΣ Δ.Τ.Ε. Π.Ε. ΚΑΒΑΛΑΣ

ΣΠΑΘΟΠΟΥΛΟΥ ΗΡΑ
ΠΟΛΙΤΙΚΟΣ ΜΗΧΑΝΙΚΟΣ ΤΕ

ΙΩΑΝΝΗΣ ΝΕΣΤΟΡΙΔΗΣ
ΑΡΧΙΤΕΚΤΩΝ ΜΗΧΑΝΙΚΟΣ

ΩΜΑΣ ΚΑΡΑΒΑΣ
ΑΓΡ. ΤΟΠΟΓΡΑΦΟΣ ΜΗΧΑΝΙΚΟΣ

ΕΓΚΡΙΘΗΚΕ

Με την αριθμ. 938/2016 Απόφαση Οικονομικής Επιτροπής της Π.Α.Μ.Θ.
Κομοτηνή 22-12-2016
Ο ΠΡΟΕΔΡΟΣ ΤΗΣ ΟΙΚΟΝΟΜΙΚΗΣ ΕΠΙΤΡΟΠΗΣ

ΔΗΜΗΤΡΙΟΣ ΠΕΤΡΟΒΙΤΣ

17PROC006182012 2017-05-15

ΟΔΗΓΙΕΣ ΣΥΜΠΛΗΡΩΣΗΣ

- 1 Αναγράφεται ο κωδικός ταυτοποίησης της διατιθέμενης πίστωσης (π.χ. κωδικός ενάρθρου έργου στο ΠΔΕ ή κωδικός πίστωσης του τακτικού προϋπολογισμού του φορέα υλοποίησης). Σε περίπτωση συγχρηματοδοτούμενων έργων από πόρους της Ευρωπαϊκής Ένωσης, αναγράφεται και ο τίτλος του Επιχειρησιακού Προγράμματος του ΕΣΠΑ ή άλλου συγχρηματοδοτούμενου από πόρους ΕΕ προγράμματος στο πλαίσιο του οποίου είναι ενταγμένο το δημοπρατούμενο έργο.
- 2 Συμπληρώνεται η επωνυμία της αναθέτουσας αρχής ή του αναθέτοντος φορέα.
- 3 Σε περίπτωση αναθέτοντα φορέα κατά την έννοια του άρθρου 224 του ν. 4412/2016, ο όρος «αναθέτουσα αρχή», σε όλο το κείμενο της διακήρυξης, αντικαθίσταται από τον όρο «αναθέτων φορέας».
- 4 Συμπληρώνεται το Δημόσιο ή άλλος φορέας του Δημόσιου Τομέα, για λογαριασμό του οποίου καταρτίζεται η δημόσια σύμβαση ή σύμβαση, ή κατασκευάζεται το έργο (άρθρο 2, παρ. 2 περιπτ. 1 ν. 4412/2016), π.χ. το Δημόσιο, ο Δήμος, η Περιφέρεια, η δημοτική επιχείρηση κ.ο.κ. Εφόσον αναθέτουσα αρχή είναι το Δημόσιο, θα πρέπει να γίνεται ειδικότερος προσδιορισμός, όπως π.χ. Ελληνικό Δημόσιο/Υπουργείο Υ.ΜΕ.ΔΙ./Γ.Γ.Υ./Διεύθυνση Οδικών Υποδομών κ.ο.κ.
- 5 Συμπληρώνεται η αρμόδια αναθέτουσα αρχή ή υπηρεσία αυτής που έχει την ευθύνη υλοποίησης του έργου (άρθρο 2, παρ. 2 περιπτ. 2 ν. 4412/2016). Εφόσον η Π.Α. και η Δ.Υ. δεν ανήκουν στην ίδια αρχή, τότε τίθεται ως φορέας κατασκευής, η υπηρεσία που ασκεί καθήκοντα Δ.Υ.
- 6 Συμπληρώνεται η αρχή ή η υπηρεσία ή το όργανο του φορέα κατασκευής του έργου που εποπτεύει την κατασκευή του ασκώντας για λογαριασμό του αποφασιστικές αρμοδιότητες, ιδίως σε θέματα τροποποίησης των όρων της σύμβασης (άρθρο 2, παρ. 2 περιπτ. 3 ν. 4412/2016).
- 7 Συμπληρώνεται η τεχνική υπηρεσία του φορέα κατασκευής του έργου που είναι αρμόδια για την παρακολούθηση, έλεγχο και διοίκηση της κατασκευής του έργου (άρθρο 2, παρ. 2 περιπτ. 4 ν. 4412/2016),
- 8 Ως «Τεχνικό συμβούλιο» νοείται το συλλογικό όργανο που έχει την αρμοδιότητα να γνωμοδοτεί για την έκδοση αποφάσεων, όταν προβλέπεται από την κείμενη νομοθεσία ή ζητείται από την Προϊσταμένη Αρχή (άρθρο 2, παρ. 2 περιπτ. 5 ν. 4412/2016)
- 9 Το δικαίωμα και οι όροι συμμετοχής στη διαδικασία σύναψης της σύμβασης ορίζονται στα άρθρα 21 και 22 και αποδεικνύονται με τα αποδεικτικά μέσα του άρθρου 23 της παρούσας. Δεν επιτρέπεται στα λοιπά έγγραφα της σύμβασης να προβλέπονται όροι συμμετοχής και η προσκόμιση δικαιολογητικών ή στοιχείων επί ποινή αποκλεισμού άλλα από αυτά που αναφέρονται στα άρθρα 21 – 23 της παρούσας.
- 10 Η περιπτ. (α) συμπληρώνεται και περιλαμβάνεται στη διακήρυξη εφόσον πρόκειται για σύμβαση άνω των ορίων των άρθρων 5 και 235 του ν. 4412/2016 αντίστοιχα.
- 11 Η περιπτ. (β) συμπληρώνεται και περιλαμβάνεται στη διακήρυξη αν δημοσιεύτηκε προκαταρκτική προκήρυξη στην ΕΕΕΕ (πρβλ παρ. 1 άρθρου 62 του ν. 4412/2016). Αν η διακήρυξη αφορά συμβάσεις έργων του Βιβλίου ΙΙ του ν. 4412/2016 πρβλ άρθρο 291 ν. 4412/2016).
- 12 Επιλέγεται η διατύπωση υπό [Α] (συμβάσεις με εκτιμώμενη αξία άνω των ορίων του άρθρου 5 του ν. 4412/2016) ή υπό [Β] (συμβάσεις με εκτιμώμενη αξία κάτω των ορίων του άρθρου 5 του ν. 4412/2016). Πρβλ και άρθρο 23 παρ. 1 της παρούσας.
- 13 Αν η διακήρυξη αφορά συμβάσεις έργων του Βιβλίου ΙΙ του ν. 4412/2016 πρβλ άρθρο 235 ν. 4412/2016.
- 14 Όπως προηγούμενη υποσημείωση.
- 15 Μετά την έκδοση και θέση σε ισχύ του τυποποιημένου εντύπου υπεύθυνης δήλωσης (ΤΕΥΔ) της ΕΑΑΔΗΣΥ σύμφωνα με το άρθρο 79 παρ. 4 ν. 4412/2016, για τις συμβάσεις κάτω των ορίων αναφέρεται το ΤΕΥΔ αντί για την υπεύθυνη δήλωση του άρθρου 79 παρ. 2 ν. 4412/2016..

16 Η περιπτ. (ι) περιλαμβάνεται στη διακήρυξη εφόσον είναι αναγκαία η ύπαρξη συμπληρωματικών τεχνικών προδιαγραφών πέραν των οριζόμενων στις εγκεκριμένες ΕΤΕΠ.

17 Η περιπτ. (ια) συμπληρώνεται και περιλαμβάνεται στη διακήρυξη εφόσον η αναθέτουσα αρχή περιλάβει υποδείγματα εγγράφων προς υποβολή από τους οικονομικούς φορείς π.χ. εγγυητικών επιστολών.

18 Συμπληρώνονται τυχόν άλλα έγγραφα σύμβασης ή τεύχη που η αναθέτουσα αρχή κρίνουν αναγκαία με σκοπό να περιγράψουν ή να προσδιορίσουν στοιχεία της σύμβασης ή της διαδικασίας ανάθεσης.

19 Επιλέγεται η διατύπωση υπό [Α] (συμβάσεις με εκτιμώμενη αξία άνω των ορίων του άρθρου 5 του ν. 4412/2016) ή υπό [Β] (συμβάσεις με εκτιμώμενη αξία κάτω των ορίων του άρθρου 5 του ν. 4412/2016).

20 Αν η διακήρυξη αφορά συμβάσεις έργων του Βιβλίου ΙΙ του ν. 4412/2016 πρβλ άρθρο 235 ν. 4412/2016.

21 Συμπληρώνεται η ημερομηνία δημοσίευσης της προκήρυξης ή της γνωστοποίησης, σύμφωνα με το άρθρο 67 του ν. 4412/2016. Αν η διακήρυξη αφορά συμβάσεις έργων του Βιβλίου ΙΙ του ν. 4412/2016 πρβλ άρθρο 297 ν. 4412/2016.

22 Συμπληρώνεται η ιστοσελίδα στην οποία θα είναι προσβάσιμα τα έγγραφα της σύμβασης.

23 Όταν είναι αδύνατο να παρασχεθεί ελεύθερη, πλήρης, άμεση και δωρεάν ηλεκτρονική πρόσβαση σε ορισμένα έγγραφα της σύμβασης μπορεί να περιληφθεί στο παρόν άρθρο της διακήρυξης πρόβλεψη ότι τα σχετικά έγγραφα της σύμβασης θα διατεθούν με μέσα άλλα πλην των ηλεκτρονικών (όπως το ταχυδρομείο ή άλλο κατάλληλο μέσο ή συνδυασμός ταχυδρομικών ή άλλων καταλλήλων μέσων και ηλεκτρονικών μέσων) (τρίτο εδάφιο παρ. 1 άρθρου 67 /297 ν. 4412/2016. Στην περίπτωση αυτή προτείνεται η ακόλουθη διατύπωση: «Τα ακόλουθα έγγραφα της σύμβασης διατίθενται από, οδός, πληροφορίες τηλ.:..... Οι ενδιαφερόμενοι μπορούν ακόμα, να λάβουν γνώση των παρακάτω εγγράφων της σύμβασης, στα γραφεία της αναθέτουσας αρχής/αναθέτοντος φορέα κατά τις εργάσιμες ημέρες και ώρες.»

24 Όταν δεν μπορεί να προσφερθεί ελεύθερη, πλήρης, άμεση και δωρεάν ηλεκτρονική πρόσβαση σε ορισμένα έγγραφα της σύμβασης, διότι η αναθέτουσα αρχή προτίθενται να εφαρμόσουν την παρ. 2 του άρθρου 21 του ν. 4412/2016, αναφέρονται στο παρόν άρθρο της διακήρυξης τα μέτρα προστασίας του εμπιστευτικού χαρακτήρα των πληροφοριών, τα οποία απαιτούν οι αναθέτουσες αρχές και τον τρόπο με τον οποίο είναι δυνατή η πρόσβαση στα σχετικά έγγραφα. Αν η διακήρυξη αφορά συμβάσεις έργων του Βιβλίου ΙΙ του ν. 4412/2016 πρβλ άρθρο 257 ν. 4412/2016.

25 Βλ. παραπάνω υποσημείωση 13.

26 Αν η διακήρυξη αφορά συμβάσεις έργων του Βιβλίου ΙΙ του ν. 4412/2016 πρβλ. άρθρο 235 ν. 4412/2016.

27 Σε περίπτωση που είναι δυνατή η με ηλεκτρονικό μέσο ελεύθερη, άμεση και πλήρης πρόσβαση των ενδιαφερομένων στη συγγραφή υποχρεώσεων και στα λοιπά έγγραφα της σύμβασης, θα πρέπει να προσδιορίζεται στην παρούσα διακήρυξη η ηλεκτρονική διεύθυνση στην οποία διατίθεται η εν λόγω τεκμηρίωση. Στην περίπτωση αυτή δεν υπάρχει πρόβλεψη για δαπάνη αναπαραγωγής των τευχών του διαγωνισμού.

28 [Α] Για συμβάσεις με εκτιμώμενη αξία άνω των ορίων των άρθρων 5 και 235 του ν. 4412/2016 συμπληρώνεται η έκτη ημέρα πριν από τη λήξη της προθεσμίας του άρθρου 18 της παρούσας. Σε περίπτωση επισπευσμένης διαδικασίας της παρ. 3 του άρθρου 27/264 του ν. 4412/2016, συμπληρώνεται, αντί της έκτης, η τέταρτη ημέρα (άρθρο 67/297 παρ. 2 ν. 4412/2016). Σε περίπτωση που η ημέρα αυτή είναι αργία, τίθεται η προηγούμενη αυτής εργάσιμη ημέρα. [Β] Για συμβάσεις με εκτιμώμενη αξία κάτω των ορίων των άρθρων 5 και 235 του ν. 4412/2016 συμπληρώνεται ημέρα που καθορίζει η αναθέτουσα αρχή κατά τρόπο ώστε όλοι οι ενδιαφερόμενοι οικονομικοί φορείς να μπορούν να λάβουν γνώση όλων των αναγκαίων πληροφοριών για την κατάρτιση των προσφορών..

29 Σύμφωνα με το άρθρο 315 ν. 4412/2016, η διεξαγωγή της διαδικασίας σύναψης σύμβασης του Βιβλίου ΙΙ του ν. 4412/2016 (διαδικασία υποβολής, αποσφράγισης, αξιολόγησης προσφορών και αιτήσεων συμμετοχής, επιλογής συμμετεχόντων, υποβολής δικαιολογητικών κατακύρωσης και σύμβασης, καθορισμού προθεσμιών ολοκλήρωσης του συνόλου ή των επιμέρους διαδικασιών) πραγματοποιείται κατά τα οριζόμενα στις διατάξεις των άρθρων 92 έως 100, 103 και 104 του ανωτέρω νόμου, αναλόγως εφαρμοζόμενα

30 Πρβλ άρθρο 96 ν. 4412/2016.

31 Στοιχεία προσφέροντος οικονομικού φορέα (ιδίως επωνυμία, οδός, αριθμός, Τ.Κ., πόλη, τηλέφωνο, fax και e-mail) και σε περίπτωση ένωσης οικονομικών φορέων τα στοιχεία όλων των μελών αυτής.

32 Συμπληρώνεται η ημ/νια του άρθρου 18 της παρούσας.

33 Πρβλ άρθρο 93 ν. 4412/2016.

34 Πρβλ άρθρο 95 ν. 4412/2016.

35 Πρβλ. παρ. 3 άρθρου 96 ν. 4412/2016.

36 Πρβλ. παρ. 5 άρθρου 96 ν. 4412/2016. Σκόπιμη είναι η επιστροφή της σφραγισμένης προσφοράς να λάβει χώρα μετά την απόφαση έγκρισης του πρακτικού του άρθρου 4.1. (ζ) της παρούσας και της παρέλευσης του δικαιώματος υποβολής ένστασης ή προδικαστικής προσφυγής ή της απόφαση ρεπί της άσκησης των, σύμφωνα με τα οριζόμενα στο άρθρο 4.3 της παρούσας. Μέχρι τότε η προσφορά διακρατείται σφραγισμένη στην Επιτροπή Διαγωνισμού.

37 Για την έννοια της μη κανονικής προσφοράς πρβλ άρθρο 26 παρ. 3 ν. 4412/2016.

38 Πρβλ. παρ. 6 άρθρου 96 ν. 4412/2016.

39 Πρβλ. παρ. 7 άρθρου 96 ν. 4412/2016.

40 Επιλέγεται η διατύπωση υπό [Α] (συμβάσεις με εκτιμώμενη αξία άνω των ορίων του άρθρου 5 του ν. 4412/2016) ή υπό [Β] (συμβάσεις με εκτιμώμενη αξία κάτω των ορίων του άρθρου 5 του ν. 4412/2016).

41 Μετά την έκδοση και θέση σε ισχύ του τυποποιημένου εντύπου υπεύθυνης δήλωσης (ΤΕΥΔ) της ΕΑΑΔΗΣΥ, σύμφωνα με το άρθρο 79 παρ. 4 ν. 4412/2016, για τις συμβάσεις κάτω των ορίων αναφέρεται το ΤΕΥΔ αντί για την υπεύθυνη δήλωση του άρθρου 79 παρ. 2 ν. 4412/2016

42 Πρβλ. άρθρο 95 και 98 ν. 4412/2016.

43 Στις περιπτώσεις οικονομικών φορέων εγγεγραμμένων στο ΜΕΕΠ ή στα Νομαρχιακά Μητρώα, πρβλ άρθρο 23. 4 της παρούσας.

44 Όταν εφαρμόζεται το άρθρο 101 παρ. 1 ν. 4412/2016 (πρώτα έλεγχος οικονομικών προσφορών – έλεγχος ομαλότητας και ακολούθως έλεγχος δικαιολογητικών συμμετοχής). Αν η αναθέτουσα αρχή επιλέξει να μην εφαρμόζει το άρθρο 101 παρ. 1, προσαρμόζει αναλόγως την ακολουθούμενη διαδικασία (άρθρο 98 παρ. 1 περ. (γ) ν. 4412/2016).

45 Όταν εφαρμόζεται η περιπτ. (α) της παρ. 2 του άρθρου 95 του ν. 4412/2016. Όταν εφαρμόζεται η περιπτ. (β) της παρ. 2 του άρθρου 95 ή τα άρθρα 124-126 του ν. 4412/2016, γίνονται οι αναγκαίες προσαρμογές στη Διακήρυξη.

46 Πρβλ. περιπτ. (α) παρ. 2 του άρθρου 95 και υποπεριπτ. (αα) της περιπτ. (γ) της παρ. 1 του άρθρου 98 του ν. 4412/2016.

47 Πρβλ άρθρο 98 παρ. 1 α ν. 4412/2016.

48 Άρθρο 98 παρ. 1 περ. (δ) ν. 4412/2016.

49 Επισημαίνεται ότι αν η αναθέτουσα αρχή θεωρήσει ότι προσφορές φαίνονται ασυνήθιστα χαμηλές, απαιτεί από τους οικονομικούς φορείς να εξηγήσουν την τιμή ή το κόστος που προτείνουν στην προσφορά τους, εντός αποκλειστικής προθεσμίας, κατά ανώτατο όριο δέκα ημερών από την κοινοποίηση της σχετικής πρόσκλησης. Στην περίπτωση αυτή εφαρμόζονται τα άρθρα 88 και 89 του ν. 4412/2016. Περαιτέρω επισημαίνεται ότι μπορεί να εκδίδονται εγκύκλιοι του Υπουργού Υποδομών, Μεταφορών και Δικτύων για την εξειδίκευση των όρων χαρακτηρισμού μίας οικονομικής προσφοράς ως ασυνήθιστα χαμηλής ανά κατηγορία έργου και ανά εκτιμώμενη αξία σύμβασης και για την εκτίμηση των παρεχόμενων κατά τα ανωτέρω εξηγήσεων. Η αναθέτουσα αρχή μπορεί να

αποκλίνει από τα οριζόμενα στις ανωτέρω εγκυκλίους, έπειτα από σύμφωνη γνώμη του αρμόδιου τεχνικού συμβουλίου.

50 Πρβλ παρ. 1 άρθρου 90 ν. 4412/2016.

51 Πρβλ άρθρα 103, 105 ν. 4412/2016. Αν η διακήρυξη αφορά συμβάσεις έργων του Βιβλίου ΙΙ του ν. 4412/2016 πρβλ άρθρο 316 ν. 4412/2016.

52 Η προθεσμία δε μπορεί να είναι μικρότερη των δέκα (10) ούτε μεγαλύτερη των είκοσι (20) ημερών από την κοινοποίηση της σχετικής έγγραφης ειδοποίησης.

53 Κατά γενικό κανόνα εντός πέντε (5) ημερών. Η αναθέτουσα αρχή μπορεί να παρατείνει την ως άνω προθεσμία, εφόσον αιτιολογείται αυτό επαρκώς και κατ' ανώτατο όριο για δεκαπέντε (15) επιπλέον ημέρες. (άρθρο 103 παρ. 2 ν. 4412/2016).

54 Επιλέγεται η διατύπωση υπό [Α] (συμβάσεις με εκτιμώμενη αξία άνω των ορίων του άρθρου 5 του ν. 4412/2016) ή υπό [Β] (συμβάσεις με εκτιμώμενη αξία κάτω των ορίων του άρθρου 5 του ν. 4412/2016).

55 Μετά την έκδοση και θέση σε ισχύ του τυποποιημένου εντύπου υπεύθυνης δήλωσης (ΤΕΥΔ) της ΕΑΑΔΗΣΥ σύμφωνα με το άρθρο 79 παρ. 4 ν. 4412/2016, για τις συμβάσεις κάτω των ορίων αναφέρεται το ΤΕΥΔ αντί για την υπεύθυνη δήλωση του άρθρου 79 παρ. 2 ν. 4412/2016.

56 Επιλέγεται η διατύπωση υπό [Α] (συμβάσεις με εκτιμώμενη αξία άνω των ορίων του άρθρου 5 του ν. 4412/2016) ή υπό [Β] (συμβάσεις με εκτιμώμενη αξία κάτω των ορίων του άρθρου 5 του ν. 4412/2016).

57 Μετά την έκδοση και θέση σε ισχύ του τυποποιημένου εντύπου υπεύθυνης δήλωσης (ΤΕΥΔ) της ΕΑΑΔΗΣΥ σύμφωνα με το άρθρο 79 παρ. 4 ν. 4412/2016, για τις συμβάσεις κάτω των ορίων αναφέρεται το ΤΕΥΔ αντί για την υπεύθυνη δήλωση του άρθρου 79 παρ. 2 ν. 4412/2016.

58 Άρθρο 104 ν. 4412/2016.

59 Συμπληρώνεται το αποφαινόμενο όργανο της αναθέτουσας αρχής.

60 Σημειώνεται ότι για τη ματαίωση διαδικασίας ανάθεσης δημόσιας σύμβασης έργου, αν η επιλεγείσα προσφορά κριθεί ως μη συμφέρουσα από οικονομική άποψη σύμφωνα με την περ. δ) της παρ. 2 του άρθρου 106 του ν. 4412/2016, απαιτείται η γνωμοδότηση του αρμόδιου Τεχνικού Συμβουλίου, σύμφωνα με την παρ. 6 του ίδιου άρθρου. Αν η διακήρυξη αφορά συμβάσεις έργων του Βιβλίου ΙΙ του ν. 4412/2016 πρβλ άρθρα 316 και 317 ν. 4412/2016.

61 Μόνο εφόσον πρόκειται για σύμβαση με εκτιμώμενη αξία άνω των ορίων του άρθρου 5 του ν. 4412/2016.

62 Παρ. 7 άρθρου 103 ν. 4412/2016. Η Επιτροπή Διαγωνισμού είναι υποχρεωμένη να επιτρέψει την πρόσβαση των διαγωνιζομένων στα έγγραφα που υποβλήθηκαν στον διαγωνισμό, με επιτόπιο έλεγχο των εγγράφων και λήψη φωτοαντιγράφων των απαραίτητων κατά τους αιτούντες εγγράφων με δαπάνες τους, σύμφωνα με τους όρους του άρθρου 1 του άρθρου πρώτου του π.δ. 28/2015 (Α' 34). Πρβλ. παρ. 5 άρθρου 21 ν. 4412/2016

63 Πρβλ άρθρο 105 παρ. 5 ν. 4412/2016. Αν η διακήρυξη αφορά συμβάσεις έργων του Βιβλίου ΙΙ του ν. 4412/2016 πρβλ άρθρο 316 παρ. 5 ν. 4412/2016.

64 Επιλέγεται το Α ή το Β ανάλογα με την εκτιμώμενη αξία της σύμβασης.

65 Επιλέγεται η διατύπωση υπό [Α] (συμβάσεις με εκτιμώμενη αξία άνω των ορίων των άρθρων 5 και 235 του ν. 4412/2016) ή υπό [Β] (συμβάσεις με εκτιμώμενη αξία κάτω των ορίων των άρθρων 5 και 235 του ν. 4412/2016).

66 Πρβλ άρθρα 379 παρ. 7, 8 και 11 και άρθρο 377 παρ. 1 περ. 27 ν. 4412/2016.

67 Συμπληρώνεται η αναθέτουσα αρχή σύμφωνα με το 1.1 της παρούσας.

68 Ως «συμφωνητικό» νοείται η γραπτή συμφωνία μεταξύ της αναθέτουσας αρχής/αναθέτοντος φορέα της ΚΑΑ και του αναδόχου, αναπόσπαστο τμήμα της οποίας αποτελούν όλα τα σχετικά έγγραφα της σύμβασης της περιπτ. (14) της παρ. 1 του άρθρου 2 του ν. 4412/2016, η προσφορά του

αναδόχου, καθώς και οι πάσης φύσεως τροποποιήσεις της συμφωνίας αυτής (άρθρο 2 παρ. 1 περ. 42 ν. 4412/2016).

69 Αν η διακήρυξη αφορά συμβάσεις έργων του Βιβλίου ΙΙ του ν. 4412/2016 πρβλ άρθρο 316 και παρ. 4 άρθρου 1 ν. 4412/2016 «Οι διατάξεις των άρθρων 134 έως 181 εφαρμόζονται στην εκτέλεση συμβάσεων έργων των περιπτώσεων α' και β' της παραγράφου 2, συμπληρωματικά προς τις διατάξεις του Κεφαλαίου Ι του Μέρους Β' του Βιβλίου Ι (άρθρα 129 έως 133) και του Μέρους Β' του Βιβλίου ΙΙ (άρθρα 335 έως 338)».

70 Πρβλ παρ. 3 άρθρου 53/281 ν. 4412/2016.

71 Πρβλ άρθρα 80 παρ. 10 και παρ. 4 άρθρου 92 του ν. 4412/2016.

72 Είτε από το αρμόδιο Προξενείο της χώρας του προσφέροντος, είτε με την επίθεση της σφραγίδας "Apostile" σύμφωνα με την συνθήκη της Χάγης της 05-10-61 (που κυρώθηκε με το Ν. 1497/84), ώστε να πιστοποιείται η γνησιότητά τους.

73 Πρβ. Άρθρο 2 Ν. 3712/2008 (Α' 225).

74 Πρβλ άρθρα 80 παρ. 10 και 92 παρ. 4 του ν. 4412/2016.

75 Προσθήκες και εν γένει προσαρμογές άρθρων της διακήρυξης (πέραν των όσων ήδη προβλέπονται ρητά στο κείμενο και τις υποσημειώσεις της διακήρυξης), μπορούν να προστίθενται και να περιλαμβάνονται, μόνο εφόσον είναι απόλυτα συμβατές με την ισχύουσα κάθε φορά νομοθεσία.

76 Εφόσον πρόκειται για συγχρηματοδοτούμενο έργο από πόρους της Ευρωπαϊκής Ένωσης.

77 Για την έννομη προστασία πρβλ άρθρα 377 παρ. 1 περ. 27, 379 παρ. 7, 8 και 11 και 376 παρ. 2 πρώτο εδάφιο και παρ. 12 ν. 4412/2016. Μέχρι την έναρξη ισχύος των άρθρων 345 - 374 του ν. 4412/2016 παραμένει σε ισχύ ο ν. 3886/2010. Συνεπώς η σχετική αναφορά στο ν. 3886/2010 συμπληρώνεται μόνο εφόσον η συγκεκριμένη διακήρυξη αφορά σε δημόσια σύμβαση έργου ή σύμβαση έργου με εκτιμώμενη αξία άνω των ορίων των άρθρων 5 και 235 του ν. 4412/2016. Για τις συμβάσεις κάτω των ορίων εφαρμογής των οδηγιών μεταβατικά ισχύουν οι διατάξεις των άρθρων 98 παρ. 1 περ. (στ) και 127 του ν. 4412/2016 σύμφωνα με το άρθρο 376 παρ. 12 αυτού.

78 Μόνο εφόσον επιλεγεί η διενέργεια κλήρωσης για τη συγκρότηση συλλογικών οργάνων.

79 Σύμφωνα με τα άρθρα 379 παρ. 12 και 377 παρ. 1 περ. 35 του ν. 4412/2016, ο ν. 3548/2007 καταργείται την 1η Ιανουαρίου 2021 Πρβλ και τρίτο εδάφιο περ. 31 παρ. 1 άρθρου 377 του ν. 4412/2016.

80 Από 01.01.2017 τίθεται σε ισχύ το π.δ 80/2016 (Α 145) "Ανάληψη υποχρεώσεων από τους διατάκτες" το οποίο με το άρθρο 13 καταργεί το π.δ 113/2010.

81 Τίθεται μόνο όταν εκ του συμβατικού ποσού (1.000.000 ΕΥΡΩ χωρίς ΦΠΑ) προκύπτει εφαρμογή των διατάξεων για τον έλεγχο του ΕΣΡ.

82 Εξακολουθούν να ισχύουν και οι κανονιστικές πράξεις σε εκτέλεση διατάξεων του ν. 3669/2008 που καταργήθηκαν δυνάμει του άρθρου 377 παρ. 1 περ. (31) ν. 4412/2016 εφόσον δεν έρχονται σε αντίθεση με αυτόν (πρβλ αιτιολογική έκθεση άρθρου 376 ν. 4412/2016).

83 Νόμοι, ΠΔ και υπουργικές αποφάσεις που εκδίδονται μετά την έναρξη της διαδικασίας σύναψης της σύμβασης σύμφωνα με το άρθρο 61 για τις συμβάσεις με εκτιμώμενη αξία άνω των ορίων / ή το άρθρο 120 για τις συμβάσεις με εκτιμώμενη αξία κάτω των ορίων του άρθρου 5 ν. 4412/2016, δεν αποτελούν μέρος του εφαρμοστέου θεσμικού πλαισίου της.

84 Όταν πρόκειται για συγχρηματοδοτούμενο από την Ε.Ε. έργο, τούτο να αναγράφεται στη Διακήρυξη και ειδικότερα να αναγράφεται ο τίτλος της πράξης και του Επιχειρησιακού Προγράμματος στο πλαίσιο του οποίου είναι ενταγμένο το δημοπρατούμενο έργο καθώς και τα ποσοστά συγχρηματοδότησης της δαπάνης του έργου από εθνικούς και ενωσιακούς πόρους (με αναφορά στο διαρθρωτικό ταμείο).

85 Οι κρατήσεις προσαρμόζονται ανάλογα με τον φορέα εκτέλεσης του έργου.

86 Αν η διακήρυξη αφορά συμβάσεις έργων του Βιβλίου ΙΙ του ν. 4412/2016 πρβλ άρθρο 310 και το άρθρο 103 δυνάμει του άρθρου 315 ν. 4412/2016.

87 Στην παρ. 4 του άρθρου 4 του π.δ 80/2016 ορίζεται “4. Οι διακηρύξεις, οι αποφάσεις ανάθεσης και οι συμβάσεις που συνάπτονται για λογαριασμό των φορέων Γενικής Κυβέρνησης αναφέρουν απαραίτητα τον αριθμό και τη χρονολογία της απόφασης ανάληψης υποχρέωσης, τον αριθμό καταχώρισης της στα λογιστικά βιβλία του οικείου φορέα, καθώς και τον αριθμό της απόφασης έγκρισης της πολυετούς ανάληψης σε περίπτωση που η δαπάνη εκτείνεται σε περισσότερα του ενός οικονομικά έτη.”.

88 Μπορούν να προστίθενται και άλλα κονδύλια, όπως π.χ. δαπάνη για απολογιστικά εκτελούμενες εργασίες.

89 Το ποσό των απρόβλεπτων δαπανών επαναυπολογίζεται κατά την υπογραφή της σύμβασης, ανάλογα με την προσφερθείσα έκπτωση, ώστε να διατηρείται η εν λόγω ποσοστιαία αναλογία του 9% επί της δαπάνης εργασιών με ΓΕ&ΟΕ, σύμφωνα με την παράγραφο 3 του άρθρου 156 ν. 4412/2016.

90 [Α] Για συμβάσεις με εκτιμώμενη αξία άνω των ορίων των άρθρων 5 και 235 του ν. 4412/2016 συμπληρώνεται ποσοστό 9%. [Β] Για συμβάσεις με εκτιμώμενη αξία κάτω των ορίων των άρθρων 5 και 235 του ν. 4412/2016 συμπληρώνεται ποσοστό 15%.

91 Να αναφερθεί η κατηγορία ή οι κατηγορίες του έργου, όπως προσδιορίζονται στην εθνική έννομη τάξη με βάση το άρθρο 100 του ν. 3669/2008 (οδοποιίας, οικοδομικών, υδραυλικών, ηλεκτρομηχανολογικών, λιμενικών και βιομηχανικών και ενεργειακών).

92 Αν η διακήρυξη αφορά σύμβαση έργου του Βιβλίου ΙΙ πρβλ άρθρο 337 ν. 4412/2016.

93 Μπορεί η έναρξη της προθεσμίας να ορίζεται διαφορετικά, αν λόγου χάρη δεν προβλέπεται η άμεση έναρξη των εργασιών (παρ.2, άρθρο 147, ν.4412/2016).

94 Προσοχή: η παραβίαση των τμηματικών προθεσμιών που τυχόν τίθενται έχει ως αποτέλεσμα την επιβολή ποινικών ρητρών μόνο αν στην ΕΣΥ ρυθμίζεται ο τρόπος της επιβολής τους (δηλαδή τι ποσοστό επιβάλλεται για κάθε ημέρα καθυστέρησης).

95 Ιδιαίτερος επισημαίνεται ότι η παρούσα διακήρυξη αφορά τις διαδικασίες σύναψης δημόσιας σύμβασης έργου, όταν κριτήριο ανάθεσης είναι η πλέον συμφέρουσα από οικονομική άποψη προσφορά μόνο βάσει τιμής, και ιδίως στις περιπτώσεις των παρ. 2.(α) και 2.(β) του άρθρου 95. Όταν εφαρμόζεται η περιπτ. (β) της παρ. 2 του άρθρου 95 ή τα άρθρα 125-127 του ν. 4412/2016, γίνονται οι αναγκαίες προσαρμογές στη Διακήρυξη.

96 Άρθρο 91 παρ. 1 περ. (ε) ν. 4412/2016. Αν ωστόσο στην παράγραφο 13.1 η αναθέτουσα αρχή έχει συμπληρώσει ότι γίνονται δεκτές εναλλακτικές προσφορές, η παράγραφος 13.2 απαλείφεται.

97 Πρβλ άρθρο 57 ν. 4412/2016. Οι αναθέτουσες αρχές μπορούν να επιτρέπουν ή να απαιτούν από τους προσφέροντες εναλλακτικές προσφορές. Στην περίπτωση αυτή προσαρμόζεται αντιστοίχως το 13.4. Επισημαίνεται ότι οι εναλλακτικές προσφορές δεν επιτρέπονται αν δεν υπάρχει σχετική αναφορά στην παρούσα. Για τις συμβάσεις του Βιβλίου ΙΙ (αναθέτοντες φορείς) πρβλ άρθρο 286 ν. 4412/2016.

98 Για τις συμβάσεις του Βιβλίου ΙΙ (αναθέτοντες φορείς) πρβλ άρθρο 302 ν. 4412/2016.

99 Η εγγύηση συμμετοχής δε μπορεί να υπερβαίνει το 2% της εκτιμώμενης αξίας της σύμβασης εκτός ΦΠΑ με ανάλογη στρογγυλοποίηση (περ. α παρ. 1 άρθρου 72 ν. 4412/2016).

100 Πρβλ παρ. 1α άρθρου 72 και παρ. 4 άρθρου 19 ν. 4412/2016. Αν η διακήρυξη αφορά σύμβαση έργου του Βιβλίου ΙΙ πρβλ άρθρα 302 και παρ. 5 άρθρου 254 ν. 4412/2016

101 Πρβλ. παρ.4 άρθρου 72 ν. 4412/2016. Αν η διακήρυξη αφορά σύμβαση έργου του Βιβλίου ΙΙ πρβλ άρθρο 302 ν. 4412/2016.

102 Συμπληρώνεται η αναθέτουσα αρχή ή ο κύριος του έργου ή ο φορέας κατασκευής.

103 Οι αναθέτουσες αρχές δύνανται να προβλέπουν υποδείγματα εγγυητικών επιστολών πρβλ κατευθυντήρια οδηγία 12 της ΕΑΑΔΗΣΥ.

104 Πρβλ παρ. 1 α άρθρου 72 ν. 4412/2016. Αν η διακήρυξη αφορά σύμβαση έργου του Βιβλίου ΙΙ πρβλ άρθρο 302 ν. 4412/2016.

105 Εφόσον συντρέχει περίπτωση, κατά το άρθρο 149 του ν. 4412/2016, οπότε μνημονεύονται και οι απαραίτητες λεπτομέρειες.

106 Συμπληρώνεται αν προβλέπεται ή όχι η χορήγηση προκαταβολής. Σύμφωνα με την παράγραφο 10 εδ. α του άρθρου 25 του Ν. 3614/2007 (όπως προστέθηκε με την παρ. 3 άρθρου 242 ν. 4072/2012), στις περιπτώσεις συγχρηματοδοτούμενων δημόσιων έργων στις διακηρύξεις υποχρεωτικά περιλαμβάνεται δυνατότητα χορήγησης προκαταβολής. Η υποχρέωση αυτή εξακολουθεί να ισχύει και για τα προγράμματα της περιόδου 2014-2020 δυνάμει της παρ. 15 του άρθρου 59 του ν. 4314/2014.

107 Εφόσον προβλέπεται προκαταβολή συμπληρώνονται οι όροι για την εγγυητική επιστολή προκαταβολής. Επισημαίνεται ότι η εγγύηση καλής εκτέλεσης καλύπτει και την παροχή ισόποσης προκαταβολής προς τον ανάδοχο, χωρίς να απαιτείται η κατάθεση εγγύησης προκαταβολής. Στην περίπτωση που με την παρούσα ορίζεται μεγαλύτερο ύψος προκαταβολής (πχ 15%), αυτή λαμβάνεται με την κατάθεση από τον ανάδοχο εγγύησης προκαταβολής που θα καλύπτει τη διαφορά μεταξύ του ποσού της εγγύησης καλής εκτέλεσης και του ποσού της καταβαλλόμενης προκαταβολής (παρ. 1 δ άρθρου 72/302) του Ν. 4412/2016).

Οι όροι χορήγησής της προκαταβολής σύμφωνα με το άρθρο 72 παρ. 1 περ.δ και το άρθρο 150 ν. 4412/2016 (ύψος, δυνατότητα τμηματικής χορήγησης, απόσβεση, ότι είναι έντοκη από της καταβολής, επιβαρυνόμενη με το ύψος επιτοκίου που καθορίζεται με απόφαση του Υπουργού Οικονομικών), προβλέπονται σε άλλο έγγραφο της σύμβασης πχ Ειδική Συγγραφή Υποχρεώσεων. Αν όχι, ορίζονται στο σημείο αυτό.

108 Πρβλ άρθρο 72 παρ. 1 περ. β, παρ.2, 3, 4 και 6 ν. 4412/2016.

109 Οι αναθέτουσες αρχές μπορούν να ζητούν από τους προσφέροντες να παράσχουν «Εγγύηση καλής λειτουργίας» για την αποκατάσταση των ελαττωμάτων που ανακύπτουν ή των ζημιών που προκαλούνται από δυσλειτουργία των έργων κατά την περίοδο εγγύησης καλής λειτουργίας, εφόσον προβλέπεται στα έγγραφα της σύμβασης. Το ύψος της εγγύησης καλής λειτουργίας συμπληρώνεται σε συγκεκριμένο χρηματικό ποσό. Οι εγγυητικές επιστολές καλής λειτουργίας περιλαμβάνουν κατ' ελάχιστον τα αναφερόμενα στην παράγραφο 15.2 της παρούσας και επιπρόσθετα, τον αριθμό και τον τίτλο της σχετικής σύμβασης

110 Πρβλ. παρ. 3 άρθρου 72 ν. 4412/2016. Αν η διακήρυξη αφορά σύμβαση έργου του Βιβλίου ΙΙ πρβλ άρθρο 302 ν. 4412/2016.

111 [Α] Για συμβάσεις με εκτιμώμενη αξία άνω των ορίων των άρθρων 5 και 235 του ν. 4412/2016, η ελάχιστη προθεσμία παραλαβής των προσφορών στις ανοιχτές διαδικασίες (άρθρο 27/264 ν. 4412/2016) ανέρχεται σε 35 ημέρες από την ημερομηνία αποστολής στην Υπηρεσία Εκδόσεων της Ένωσης της προκήρυξης σύμβασης. Σε περίπτωση που επείγουσα κατάσταση δεόντως τεκμηριωμένη από την αναθέτουσα αρχή καθιστά αδύνατη την τήρηση της ελάχιστης προθεσμίας που προβλέπεται στο δεύτερο εδάφιο της παραγράφου 1, οι αναθέτουσες αρχές μπορούν να ορίζουν ελάχιστη προθεσμία που δεν είναι μικρότερη των 15 ημερών από την ημερομηνία αποστολής της προκήρυξης της σύμβασης. Σε περίπτωση που σύμφωνα με το άρθρο 3 της παρούσας δεν προσφέρεται ελεύθερη, πλήρης, άμεση και δωρεάν ηλεκτρονική πρόσβαση στα έγγραφα της σύμβασης, η ανωτέρω προθεσμία των 35 ημερών παρατείνεται κατά πέντε ημέρες (πρβλ παρ. 1 άρθρου 67/297 ν. 4412/2016).

[Β] Για συμβάσεις με εκτιμώμενη αξία κάτω των ορίων των άρθρων 5 και 235 του ν. 4412/2016, η ελάχιστη προθεσμία παραλαβής των προσφορών στις ανοιχτές διαδικασίες ανέρχεται σε 22 ημέρες από την ημερομηνία δημοσίευσης της προκήρυξης της σύμβασης στο ΚΗΜΔΗΣ (άρθρο 121/331 ν. 4412/2016).

112 Πρβλ άρθρο 98 παρ. 1α ν. 4412/2016.

113 Πρβλ παρ. 1 άρθρου 98 ν. 4412/2016.

114 Σύμφωνα με την παρ. 3 άρθρου 97 του ν. 4412/2016 και τα άρθρο 35, 36 και 37 του Ν. 4129/2013 θα πρέπει να τίθεται ο χρόνος ισχύος των προσφορών ανάλογα με τον προβλεπόμενο προσυμβατικό έλεγχο νομιμότητας του Ελεγκτικού Συνεδρίου.

115 Είναι δυνατή η παράταση της ισχύος της προσφοράς πριν την λήξη αυτής (βλ. παρ. 2 άρθρου 97 του ν. 4412/2016).

116 Ο όρος αυτός εφαρμόζεται μόνο στις δημόσιες συμβάσεις και στις συμβάσεις άνω των ορίων εφαρμογής της οδηγίας, ήτοι για δημόσιες συμβάσεις εκτιμώμενης αξίας ίσης ή ανώτερης των 5.225.000 € (προ ΦΠΑ) (πρβλ υποσημ. 2).

117 Σύμφωνα με την παρ. 3 άρθρου 38 (πρβλ άρθρο 260) και 66/296 ν. 4412/2016, και την ΚΥΑ Π1/2380/2012 (Β 3400). Από την έκδοση της απόφασης της παρ. 6 του άρθρου 38 θα δημοσιεύεται στο ΚΗΜΔΗΣ και η προκήρυξη της σύμβασης

118 Σύμφωνα με την παρ. 4 άρθρου 376 ν. 4412/2016, μέχρι την έκδοση της απόφασης της παρ. 6 άρθρου 38, εξακολουθεί να ισχύει η δημοσίευση των προκηρύξεων στο Τεύχος Δημοσίων Συμβάσεων στην ΕτΚ (πρβλ και άρθρο 377 παρ. 1 περ (37) ν. 4412/2016)

119 Σύμφωνα με τις περ. (31) και (35) παρ. 1 και την παρ. 3 άρθρου 377 καθώς και τις παρ. 11 και 12 άρθρου 379 ν. 4412/2016, εξακολουθεί η υποχρέωση δημοσίευσης προκήρυξης σύμφωνα με τις παρ. 7 και 8 άρθρου 15 ν. 3669/2008 μέχρι την 31/12/2017 σε δύο ημερήσιες εφημερίδες και στον περιφερειακό και τοπικό τύπο μέχρι 31/12/2020 (πρβλ και την ενότητα Δ της εγκυκλίου με αριθ. Ε. 16/2007 της ΓΓΔΕ του ΥΠΕΧΩΔΕ).

120 Επισημαίνεται ότι οι προκηρύξεις κάτω των ορίων εφαρμογής της οδηγίας (αρ 122 ν.4412/2016) προβλέπουν τυποποιημένο έντυπο της ΕΑΑΔΗΣΥ. Πρβλ και άρθρο 332 ν. 4412/2016.

121 Για τις διακηρύξεις που αφορούν σύμβαση έργου του Βιβλίου ΙΙ του ν. 4412/2016 πρβλ άρθρο 293, 294, 295 και 296 ν. 4412/2016.

122 Σύμφωνα με την παρ. 10 του άρθρου 15 του ν. 3669/2008, το οποίο παραμένει σε ισχύ σύμφωνα με την περ. 31 παρ. 1 άρθρου 377 και παρ. 10 άρθρου 379 ν. 4412/2016. Πρβλ και την παράγραφο 3 του άρθρου 4 του Ν. 3548/2007 όπως προστέθηκε με το άρθρο 46 του Ν. 3801/2009 (Α 143).

123 Κατ' αντιστοιχία με τα ουσιαώδη χαρακτηριστικά του έργου σύμφωνα με το άρθρο 11 της παρούσας (αναφέρεται η κατηγορία ή οι κατηγορίες στις οποίες εμπίπτει το έργο σύμφωνα με το άρθρο 100 του ν. 3669/2008 και τους ειδικότερους όρους του άρθρου 76 ν. 4412/2016. Αν η διακήρυξη αφορά συμβάσεις έργων του Βιβλίου ΙΙ του ν. 4412/2016 πρβλ και άρθρα 304 και 308 ν. 4412/2016).

124 Πρβλ περ. ε παρ. 1 άρθρου 91 ν. 4412/2016.

125 Αν η διακήρυξη αφορά σύμβαση έργου του Βιβλίου ΙΙ πρβλ άρθρο 254 ν. 4412/2016.

126 Πρβλ παρ. 3 άρθρου 19 / 254 ν. 4412/2016.

127 Πρβλ παρ. 1 άρθρου 73 ν. 4412/2016. Αν η διακήρυξη αφορά συμβάσεις έργων του Βιβλίου ΙΙ του ν. 4412/2016 πρβλ άρθρο 305 ν. 4412/2016.

128 Κατά τα οριζόμενα στο άρθρο 73 του ν. 4412/2016.

129 Πρβλ. άρθρο 73 παρ. 2 τελευταίο εδάφιο του ν. 4412/2016.

130 Επισημαίνεται ότι η πρόβλεψη για παρέκκλιση αποτελεί δυνατότητα της αναθέτουσας αρχής (πρβλ. 73 παρ. 3 του ν. 4412/2016). Σε περίπτωση που δεν ενεργοποιείται η σχετική δυνατότητα, διαγράφεται η παράγραφος .

131 Ομοίως με προηγούμενη υποσημείωση.

132 Οι λόγοι της παρούσας παραγράφου αποτελούν δυνητικούς λόγους αποκλεισμού σύμφωνα με το άρθρο 73 παρ. 4 ν. 4412/2016. Κατά συνέπεια, η αναθέτουσα αρχή δύναται να επιλέξει έναν, περισσότερους, όλους ή ενδεχομένως και κανέναν από τους λόγους αποκλεισμού της παρούσας παραγράφου, συνεκτιμώντας τα ιδιαίτερα χαρακτηριστικά της υπό ανάθεση σύμβασης (εκτιμώμενη αξία αυτής, ειδικές περιστάσεις κλπ), με σχετική πρόβλεψη στο παρόν σημείο της διακήρυξης. Επισημαίνεται ότι, σε περίπτωση επιλογής οποιουδήποτε δυνητικού λόγου αποκλεισμού της παρ. 22.Α.4 και πρόβλεψης του στην διακήρυξη, η αναθέτουσα αρχή αποκλείει υποχρεωτικά τον

οικονομικό φορέα, στο πρόσωπο του οποίου συντρέχει ο συγκεκριμένος λόγος αποκλεισμού. Επισημαίνεται ότι η επιλογή της αναθέτουσας αρχής για τους λόγους αποκλεισμού της παρ. 22.Α.4 διαμορφώνει αντιστοίχως τα μέσα απόδειξης του άρθρου 23 (Ευρωπαϊκό Ενιαίο Έγγραφο Σύμβασης και πιστοποιητικά)

133 Αρ. 18 παρ. 2 ν. 4412/2016 «Κατά την εκτέλεση των δημόσιων συμβάσεων, οι οικονομικοί φορείς τηρούν τις υποχρεώσεις τους που απορρέουν από τις διατάξεις της περιβαλλοντικής, κοινωνικοασφαλιστικής και εργατικής νομοθεσίας, που έχουν θεσπισθεί με το δίκαιο της Ένωσης, το εθνικό δίκαιο, συλλογικές συμβάσεις ή διεθνείς διατάξεις περιβαλλοντικού, κοινωνικού και εργατικού δικαίου, οι οποίες απαριθμούνται στο Παράρτημα Χ του Προσαρτήματος Α'. Η τήρηση των εν λόγω υποχρεώσεων ελέγχεται και βεβαιώνεται από τα όργανα που επιβλέπουν την εκτέλεση των δημοσίων συμβάσεων και τις αρμόδιες δημόσιες αρχές και υπηρεσίες που ενεργούν εντός των ορίων της ευθύνης και της αρμοδιότητάς τους».

134 Η αναθέτουσα αρχή μπορεί να μην αποκλείει έναν οικονομικό φορέα, ο οποίος βρίσκεται σε μια εκ των καταστάσεων που αναφέρονται στην παραπάνω περίπτωση, υπό την προϋπόθεση ότι η αναθέτουσα αρχή έχει αποδείξει ότι ο εν λόγω φορέας είναι σε θέση να εκτελέσει τη σύμβαση, λαμβάνοντας υπόψη τις ισχύουσες διατάξεις και τα μέτρα για τη συνέχιση της επιχειρηματικής του λειτουργίας (παρ. 5 άρθρου 73 ν. 4412/2016). (Σχετική δήλωση του προσφέροντος οικονομικού φορέα στο ΕΕΕΣ).

135 Η αναφορά στην παρ. 4 τίθεται εφόσον η εκτιμώμενη αξία της υπό ανάθεση σύμβασης υπερβαίνει το 1.000.000 € χωρίς ΦΠΑ.

136 Η αναφορά στην παρ. 4 τίθεται εφόσον η αναθέτουσα αρχή επιλέξει λόγους αποκλεισμού της παρ. 22.Α.4.

137 Πρβλ παρ. 7 άρθρου 73 ν. 4412/2016. Αν η διακήρυξη αφορά συμβάσεις έργων του Βιβλίου II του ν. 4412/2016 πρβλ άρθρο 306 ν. 4412/2016.

138 Επισημαίνεται ότι όλα τα κριτήρια επιλογής είναι προαιρετικά και πρέπει να σχετίζονται και να είναι ανάλογα με το αντικείμενο της σύμβασης (άρθρο 75 παρ. 1 του ν. 4412/2016).

139 Αν η διακήρυξη αφορά σύμβαση έργου του Βιβλίου II πρβλ άρθρο 308 ν. 4412/2016.

140 Συμπληρώνεται, περιγραφικά, η οικονομική και χρηματοοικονομική επάρκεια που ορίζεται στο άρθρο 100 του ν.3669/2008, ανά κατηγορία και τάξη Μ.Ε.ΕΠ., αντίστοιχη με την εκτιμώμενη αξία της σύμβασης σύμφωνα με το άρθρο 76 παρ. 3.(α) του ν. 4412/2016 (ενδεικτικά: καταθέσεις σε τράπεζα για την 1η και 2η τάξη, πάγια στοιχεία για τις τάξεις 2η και άνω, ίδια κεφάλαια και δείκτες βιωσιμότητας για τάξεις 3η και άνω).

141 Οι αναθέτουσες αρχές μπορούν να προσθέτουν επιπλέον όρους, πέραν αυτών που αναφέρονται στην προηγούμενη υποσημείωση, ώστε να διασφαλίζουν ότι οι οικονομικοί φορείς διαθέτουν την αναγκαία οικονομική και χρηματοδοτική ικανότητα για την εκτέλεση της σύμβασης (πρβλ άρθρο 75 παρ. 3 ν. 4412/2016), υπό τις προϋποθέσεις του άρθρου 53 παρ. 7 περ. (β) του αυτού νόμου. Επισημαίνεται ότι όλες οι απαιτήσεις πρέπει να σχετίζονται και να είναι ανάλογες με το αντικείμενο της σύμβασης (άρθρο 75 παρ. 1 ν. 4412/2016).

142 Συμπληρώνεται, περιγραφικά, η τεχνική ικανότητα που ορίζεται στο άρθρο 100 του ν.3669/2008, ανά κατηγορία και τάξη Μ.Ε.ΕΠ., αντίστοιχη με την εκτιμώμενη αξία της σύμβασης σύμφωνα με το άρθρο 76 παρ. 3.(α) του ν. 4412/2016 (ενδεικτικά: στελέχωση, τεχνικός εξοπλισμός, εμπειρία την τελευταία τριετία για τάξεις 4η και άνω).

143 Οι αναθέτουσες αρχές μπορούν να προσθέτουν επιπλέον όρους, πέραν αυτών που αναφέρονται στην προηγούμενη υποσημείωση, ώστε να διασφαλίζουν ότι οι οικονομικοί φορείς διαθέτουν τους αναγκαίους ανθρώπινους και τεχνικούς πόρους και την εμπειρία για να εκτελέσουν τη σύμβαση σε κατάλληλο επίπεδο ποιότητας (πρβλ άρθρο 75 παρ. 4 ν. 4412/2016), υπό τις προϋποθέσεις του άρθρου 53 παρ. 7 περ. (β) του αυτού νόμου. Επισημαίνεται ότι όλες οι απαιτήσεις πρέπει να σχετίζονται και να είναι ανάλογες με το αντικείμενο της σύμβασης (άρθρο 75 παρ. 1 ν. 4412/2016).

144 Στην περίπτωση συμβάσεων ειδικών έργων μπορεί να ορίζονται πρόσθετες απαιτήσεις' πρβλ άρθρο 76 παρ. 2 ν. 4412/2016.

145 Η παρ. 22 Ε τίθεται κατά διακριτική ευχέρεια της αναθέτουσας αρχής και συμπληρώνεται σύμφωνα με το άρθρο 82 του ν. 4412/2016. Επισημαίνεται ότι όλες οι απαιτήσεις πρέπει να σχετίζονται και να είναι ανάλογες με το αντικείμενο της σύμβασης (άρθρο 75 παρ. 1 ν. 4412/2016).

146 Πρβλ άρθρο 78 ν. 4412/2016. Αν η διακήρυξη αφορά σύμβαση έργου του Βιβλίου ΙΙ πρβλ άρθρο 307 ν. 4412/2016.

147 Δύναται να στηρίζεται και στον υπεργολάβο.

148 Το εδάφιο αυτό προστίθεται κατά την κρίση της αναθέτουσας αρχής σύμφωνα με το άρθρο 73 παρ. 1 ν. 4412/2016, άλλως διαγράφεται.

149 Πρβλ τελευταίο εδάφιο παρ. 1 άρθρου 78 / 307 ν. 4412/2016.

150 Δυνατότητα της αναθέτουσας αρχής σύμφωνα με το άρθρο 78 παρ. 2 ν. 4412/2016. Συμπληρώνεται αναλόγως.

151 Επιλέγεται η διατύπωση υπό [Α] (συμβάσεις με εκτιμώμενη αξία άνω των ορίων των άρθρων 5 και 235 του ν. 4412/2016) ή υπό [Β] (συμβάσεις με εκτιμώμενη αξία κάτω των ορίων των άρθρων 5 και 235 του ν. 4412/2016).

152 Πρβλ. άρθρο 79 ν. 4412/2016. Επισημαίνεται ότι το ΕΕΕΣ έχει προσαρμοστεί από την αναθέτουσα αρχή ανάλογα με τους λόγους αποκλεισμού του άρθρου 22.Α.4 τη μη συνδρομή των οποίων έχει απαιτήσει και τα κριτήρια επιλογής του άρθρου 22.Β-22.Ε. την πλήρωση των οποίων έχει απαιτήσει και υποβάλλεται συμπληρωμένο από τους οικονομικούς φορείς σύμφωνα με το άρθρο 24.2 της παρούσας.

153 Όπως παραπάνω υποσημείωση.

154 Επιλέγεται η διατύπωση υπό [Α] (συμβάσεις με εκτιμώμενη αξία άνω των ορίων του άρθρου 5 του ν. 4412/2016) ή υπό [Β] (συμβάσεις με εκτιμώμενη αξία κάτω των ορίων του άρθρου 5 του ν. 4412/2016).

155 Μετά την έκδοση και θέση σε ισχύ του τυποποιημένου εντύπου υπεύθυνης δήλωσης (ΤΕΥΔ) της ΕΑΑΔΗΣΥ σύμφωνα με το άρθρο 79 παρ. 4 ν. 4412/2016, για τις συμβάσεις κάτω των ορίων αναφέρεται το ΤΕΥΔ αντί για την υπεύθυνη δήλωση του άρθρου 79 παρ. 2 ν. 4412/2016.

156 Όπως ανωτέρω υποσημ. 156.

157 Όπως ανωτέρω υποσημ. 157.

158 Άρθρο 79 παρ. 1 ν. 4412/2016 και παράρτημα Α Εκτελεστικού Κανονισμού (ΕΕ) 2016/7. Αφορά και τον υπεργολάβο στην ικανότητα του οποίου στηρίζεται ο προσφέρων οικονομικός φορέας.

159 Σχετικά με την κατάργηση της υποχρέωσης υποβολής πρωτοτύπων ή επικυρωμένων αντιγράφων εγγράφων σε διαγωνισμούς δημοσίων συμβάσεων διευκρινίζονται τα εξής:

1. Απλά αντίγραφα δημοσίων εγγράφων

Γίνονται υποχρεωτικά αποδεκτά ευκρινή φωτοαντίγραφα των πρωτοτύπων ή των ακριβών αντιγράφων των δημοσίων εγγράφων, που έχουν εκδοθεί από τις υπηρεσίες και τους φορείς της περίπτωσης α' της παρ. 2 του άρθρου 1 του νόμου 4250/2014. Σημειωτέον ότι η παραπάνω ρύθμιση δεν καταλαμβάνει τα συμβολαιογραφικά έγγραφα (λ.χ. πληρεξούσια, ένορκες βεβαιώσεις κ.ο.κ.), για τα οποία συνεχίζει να υφίσταται η υποχρέωση υποβολής κεκρωμένων αντιγράφων.

2. Απλά αντίγραφα αλλοδαπών δημοσίων εγγράφων

Επίσης, γίνονται αποδεκτά ευκρινή φωτοαντίγραφα από αντίγραφα εγγράφων που έχουν εκδοθεί από αλλοδαπές αρχές, υπό την προϋπόθεση ότι αυτά είναι νομίμως επικυρωμένα από την αρμόδια αρχή της χώρας αυτής, και έχουν επικυρωθεί από δικηγόρο, σύμφωνα με τα οριζόμενα στο άρθρο 36 παρ. 2 β) του Κώδικα Δικηγόρων (Ν 4194/2013). Σημειώνεται ότι δεν τίγονται και εξακολουθούν να ισχύουν, οι απαιτήσεις υποβολής δημοσίων εγγράφων με συγκεκριμένη επισήμειωση (APOSTILLE), οι οποίες απορρέουν από διεθνείς συμβάσεις της χώρας (Σύμβαση της Χάγης) ή άλλες διακρατικές συμφωνίες (βλ. και σημείο 6.2.)

3. Απλά αντίγραφα ιδιωτικών εγγράφων

Γίνονται υποχρεωτικά αποδεκτά ευκρινή φωτοαντίγραφα από αντίγραφα ιδιωτικών εγγράφων τα οποία έχουν επικυρωθεί από δικηγόρο, σύμφωνα με τα οριζόμενα στο άρθρο 36 παρ. 2 β) του Κώδικα Δικηγόρων (Ν 4194/2013), καθώς και ευκρινή φωτοαντίγραφα από τα πρωτότυπα όσων ιδιωτικών εγγράφων φέρουν θεώρηση από υπηρεσίες και φορείς της περίπτωσης α' της παρ. 2 του άρθρου 1 του νόμου 4250/2014.

4. Πρωτότυπα έγγραφα και επικυρωμένα αντίγραφα

Γίνονται υποχρεωτικά αποδεκτά και πρωτότυπα ή νομίμως επικυρωμένα αντίγραφα των δικαιολογητικών εγγράφων, εφόσον υποβληθούν από τους διαγωνιζόμενους.

160 Πρβλ τελευταίο εδάφιο παρ. 1 άρθρου 78 / 307 ν. 4412/2016.

161 Πρβλ παρ. 1 άρθρου 78/307 ν. 4412/2016.

162 Η αναφορά στην παρ. 4 του άρθρου 22.Α προβλέπεται εφόσον η αναθέτουσα αρχή όρισε στη Διακήρυξη έναν, περισσότερους ή όλους τους λόγους αποκλεισμού της εν λόγω παραγράφου. Συμπληρώνεται αναλόγως (πρβλ παρ. 1 άρθρο 78 ν. 4412/2016. Αν η διακήρυξη αφορά συμβάσεις έργων του Βιβλίου II του ν. 4412/2016 πρβλ άρθρο 307 ν. 4412/2016.)

163 Επιλέγεται η διατύπωση υπό [Α] (συμβάσεις με εκτιμώμενη αξία άνω των ορίων του άρθρου 5 του ν. 4412/2016) ή υπό [Β] (συμβάσεις με εκτιμώμενη αξία κάτω των ορίων του άρθρου 5 του ν. 4412/2016).

164 Μετά την έκδοση και θέση σε ισχύ του τυποποιημένου εντύπου υπεύθυνης δήλωσης (ΤΕΥΔ) της ΕΑΑΔΗΣΥ σύμφωνα με το άρθρο 79 παρ. 4 ν. 4412/2016, για τις συμβάσεις κάτω των ορίων αναφέρεται το ΤΕΥΔ. Μέχρι τότε δεν συμπληρώνεται το παρόν σημείο.

165 Η ασφαλιστική ενημερότητα καλύπτει τις ασφαλιστικές υποχρεώσεις του προσφέροντος οικονομικού φορέα α) ως φυσικό ή νομικό πρόσωπο για το προσωπικό τους με σχέση εξαρτημένης εργασίας, β) για έργα που εκτελεί μόνος του ή σε κοινοπραξία καθώς και γ) για τα στελέχη του που έχουν υποχρέωση ασφάλισης στο ΕΤΑΑ – ΤΣΜΕΔΕ.

166 Η αναφορά στην παρ. 4 του άρθρου 22.Α προβλέπεται εφόσον η αναθέτουσα αρχή όρισε στη Διακήρυξη έναν, περισσότερους ή όλους τους λόγους αποκλεισμού της εν λόγω παραγράφου, άλλως διαγράφεται Πρβλ υποσημ. 133.

167 Όπως προηγούμενη υποσημείωση.

168 Όπως προηγούμενη υποσημείωση 167.

169 Για τους λόγους αποκλεισμού της παρ. 22.Α.4 που έχει επιλέξει η αναθέτουσα αρχή να ορίσει στη Διακήρυξη. Πρβλ υποσημ. 133.

170 Εφόσον η εκτιμώμενη αξία της υπό ανάθεση σύμβασης υπερβαίνει το 1.000.000 € χωρίς ΦΠΑ.

171 Άρθρο 8 ν. 3310/2005 και π.δ. 82/1996.

172 Άρθρο 8 ν. 3310/2005 και π.δ. 82/1996.

173 Η ΚΥΑ εκδόθηκε κατ' εξουσιοδότηση του άρθρου 5 παρ. 5 ν. 3310/2005.

174 Εφόσον συντρέχει περίπτωση λόγω του προϋπολογισμού της σύμβασης, πρέπει να προβλέπεται και η δυνατότητα συμμετοχής επιχειρήσεων γραμμένων στα Νομαρχιακά Μητρώα (βλέπετε άρθρα 105 και 106 του ν. 3669/2008). Στην περίπτωση αυτή να τίθεται η αντίστοιχη πρόβλεψη.

175 Πρβλ και άρθρο 76 παρ. 3 ν. 4412/2016.

176 Συμπληρώνεται κατ' αντιστοιχία με την απαίτηση του 22. Γ.β με βάση το Μέρος Ι του Παραρτήματος XII του Προσαρτήματος Α του ν. 4412/2016 (π.χ. Βεβαίωση τράπεζας για τη δανειοληπτική ικανότητα της διαγωνιζόμενης εργοληπτικής επιχείρησης, ημεδαπής ή αλλοδαπής).

177 Συμπληρώνονται τα απαιτούμενα δικαιολογητικά, τα οποία είναι ταυτόσημα με αυτά που φέρουν και οι οικονομικοί φορείς που είναι εγκατεστημένοι στην Ελλάδα, ήτοι τα δικαιολογητικά που προβλέπονται στο Μ.Ε.ΕΠ. και αυτά που έχουν προσδιορισθεί στο σημείο (ii) ανωτέρω. Επισημαίνεται ότι εάν ο οικονομικός φορέας, για βάσιμο λόγο, δεν είναι σε θέση να προσκομίσει τα δικαιολογητικά που ζητεί η αναθέτουσα αρχή, μπορεί να αποδεικνύει την οικονομική και

χρηματοοικονομική του επάρκεια με οποιοδήποτε άλλο έγγραφο, το οποίο η αναθέτουσα αρχή κρίνει κατάλληλο.

178 Συμπληρώνεται κατ' αντιστοιχία με την απαίτηση του 22. Δ.β με βάση το Μέρος II του Παραρτήματος XII του Προσαρτήματος Α' του ν. 4412/2016.

179 Συμπληρώνονται τα απαιτούμενα δικαιολογητικά κατά περίπτωση του Μέρους II του Παραρτήματος XII του Προσαρτήματος Α' του ν. 4412/2016. Τα δικαιολογητικά αυτά είναι ταυτόσημα με αυτά που φέρουν και οι οικονομικοί φορείς που είναι εγκατεστημένοι στην Ελλάδα., ήτοι τα δικαιολογητικά που προβλέπονται στο Μ.Ε.ΕΠ. και αυτά που έχουν προσδιορισθεί στο σημείο (ii) ανωτέρω.

180 Εφόσον έχει αναφερθεί σχετική απαίτηση στο άρθρο 22.Ε συμπληρώνεται αναλόγως σύμφωνα με το άρθρο 82 ν. 4412/2016. Αν η διακήρυξη αφορά σύμβαση έργου του Βιβλίου II πρβλ άρθρο 309 ν. 4412/2016

181 Πρβλ άρθρο 83 ν. 4412/2016.

182 Κατ' εφαρμογή της απόφασης Δ.15/οικ/2429828.7.2005 (Β'1105) του υπουργού ΠΕ.ΧΩ.Δ.Ε. όπως τροποποιήθηκε και ισχύει.

183 Εφόσον έχει τεθεί ως λόγος αποκλεισμού. Πρβλ υποσημείωση 133.

184 Εφόσον έχει τεθεί ως λόγος αποκλεισμού. Πρβλ υποσημείωση 133.

185 Άρθρο 78 παρ. 1 και 80 παρ. 1 ν. 4412/2016.

186 Πρβλ άρθρο 93 ν. 4412/2016.

187 Επιλέγεται η διατύπωση υπό [Α] (συμβάσεις με εκτιμώμενη αξία άνω των ορίων του άρθρου 5 του ν. 4412/2016) ή υπό [Β] (συμβάσεις με εκτιμώμενη αξία κάτω των ορίων του άρθρου 5 του ν. 4412/2016).

188 Μετά την έκδοση και θέση σε ισχύ του τυποποιημένου εντύπου υπεύθυνης δήλωσης (ΤΕΥΔ) της ΕΑΑΔΗΣΥ σύμφωνα με το άρθρο 79 παρ. 4 ν. 4412/2016, για τις συμβάσεις κάτω των ορίων αναφέρεται το ΤΕΥΔ αντί για την υπεύθυνη δήλωση του άρθρου 79 παρ. 2 ν. 4412/2016.

189 Πρβλ άρθρο 3.7 της παρούσας.

190 Πρβλ άρθρο 95 παρ. 2 (α) και 124 παρ. 2 ν. 4412/2016

191 Τα παραπάνω αναφέρονται στην περιπτ. (α) της παρ. 2 του άρθρου 95 του ν.4412/2016. Σε άλλη περίπτωση οι σχετικοί όροι προσαρμόζονται ανάλογα.

192 Πρβλ άρθρο 98 ν. 4412/2016.

193 Πρβλ άρθρο 131/336 και συμπληρωματικά άρθρο 165 ν. 4412/2016.

194 Άρθρο 58/287 ν. 4412/2016.

195 Οι αναθέτουσες αρχές μπορούν να προβλέπουν στα έγγραφα της σύμβασης ότι, κατόπιν αιτήματος του υπεργολάβου και εφόσον η φύση της σύμβασης το επιτρέπει, η αναθέτουσα αρχή καταβάλλει απευθείας στον υπεργολάβο την αμοιβή του για την εκτέλεση προμήθειας, υπηρεσίας ή έργου, δυνάμει σύμβασης υπεργολαβίας με τον ανάδοχο. Στην περίπτωση αυτή, στα έγγραφα της σύμβασης καθορίζονται τα ειδικότερα μέτρα ή οι μηχανισμοί που επιτρέπουν στον κύριο ανάδοχο να εγείρει αντιρρήσεις ως προς αδικαιολόγητες πληρωμές, καθώς και οι ρυθμίσεις που αφορούν αυτόν τον τρόπο πληρωμής. Στην περίπτωση αυτή δεν αίρεται η ευθύνη του κύριου αναδόχου. Συμπληρώνεται αναλόγως.

196 Ο όρος αυτός μπορεί να τεθεί κατά την κρίση της αναθέτουσας αρχής και στην περίπτωση ποσοστού μικρότερου του 30% της εκτιμώμενης αξίας της σύμβασης (πρβλ παρ. 5 άρθρου 131/ 336 ν. 4412/2016)

197 Επιλέγεται η διατύπωση υπό [Α] (συμβάσεις με εκτιμώμενη αξία άνω των ορίων του άρθρου 5 του ν. 4412/2016) ή υπό [Β] (συμβάσεις με εκτιμώμενη αξία κάτω των ορίων του άρθρου 5 του ν. 4412/2016).

198 Μετά την έκδοση και θέση σε ισχύ του τυποποιημένου εντύπου υπεύθυνης δήλωσης (ΤΕΥΔ) της ΕΑΑΔΗΣΥ σύμφωνα με το άρθρο 79 παρ. 4 ν. 4412/2016, για τις συμβάσεις κάτω των ορίων αναφέρεται το ΤΕΥΔ αντί για την υπεύθυνη δήλωση του άρθρου 79 παρ. 2 ν. 4412/2016.

199 Προαιρετική επιλογή.

17PROC006182012 2017-05-15



ΕΛΛΗΝΙΚΗ ΔΗΜΟΚΡΑΤΙΑ
ΠΕΡΙΦΕΡΕΙΑ ΑΝ. ΜΑΚΕΔΟΝΙΑΣ-ΘΡΑΚΗΣ
ΠΕΡΙΦΕΡΕΙΑΚΗ ΕΝΟΤΗΤΑ ΚΑΒΑΛΑΣ
ΔΙΕΥΘΥΝΣΗ ΤΕΧΝΙΚΩΝ ΕΡΓΩΝ
ΤΜΗΜΑ ΔΟΜΩΝ ΠΕΡΙΒΑΛΛΟΝΤΟΣ

ΕΡΓΟ: «Επισκευή και αντικατάσταση στέγης
καπναποθήκης οδού Φιλίππου»

ΤΕΧΝΙΚΗ ΠΕΡΙΓΡΑΦΗ

1. ΓΕΝΙΚΑ

Η παρούσα Τεχνική Περιγραφή αποτελεί στοιχείο της Μελέτης Εφαρμογής Στατικών του έργου «ΜΕΛΕΤΗ ΑΞΙΟΠΟΙΗΣΗΣ ΔΙΑΤΗΡΗΤΕΑΣ ΚΑΠΝΑΠΟΘΗΚΗΣ ΟΔΟΥ ΦΙΛΙΠΠΟΥ» με ειδικό αντικείμενο την περιγραφή των εργασιών επισκευής/ αντικατάστασης/ συντήρησης/ ανακατασκευής των κατεστραμμένων/ φθαρμένων υπέρθυρων του κτιρίου.

2. ΣΥΝΤΟΜΟ ΙΣΤΟΡΙΚΟ

Το διατηρητέο κτίριο στην οδό Φιλίππου 12, μέσα στο κέντρο του Πολεοδομικού συγκροτήματος της Καβάλας, κατασκευάστηκε στις αρχές του 20^{ου} αιώνα, με αρχικό ιδιοκτήτη την οικογένεια Νικοκάνουρα. Σήμερα ανήκει στη Π.Α.Μ.Θ. Π.Ε. Καβάλας έπειτα από απαλλοτρίωση και έχει χαρακτηριστεί σαν «ιστορικό διατηρητέο μνημείο».

Παρόλες τις εκτεταμένες φθορές του είναι ένα αξιόλογο δείγμα της βιομηχανικής αρχιτεκτονικής των αρχών του προηγούμενου αιώνα, με την προσεγμένη διακόσμηση των όψεών του και το μεγάλο εσωτερικό χώρο που προσφέρεται για χρήσεις που απαιτούν μεγάλη ευελιξία. Η θέση του προσδίδει ιδιαίτερη σημασία και έτσι προέκυψε η ανάγκη να επισκευαστεί, συντηρηθεί και επαναχρησιμοποιηθεί για ήπιες πολιτιστικές χρήσεις με κατάλληλες επεμβάσεις στο εσωτερικό του ώστε να ανταποκρίνεται στις νέες λειτουργικές απαιτήσεις.

Η μελέτη στο σύνολό της έχει ως σκοπό την περιγραφή των απαιτούμενων επεμβάσεων και ενισχύσεων για τη στέγαση χρήσεων πολιτιστικού χαρακτήρα.

Σύμφωνα με την αποτύπωση της παθολογίας κατά την έναρξη εκπόνησης, τα υπέρθυρα των παράθυρων, ιδιαίτερα αυτών της δυτικής και βόρειας όψης, παρουσιάζουν εκτεταμένες φθορές. Η επικάλυψη έχει αποκολληθεί και οι μεταλλικές διατομές εμφανίζουν υψηλό ποσοστό διάβρωσης.

Οι καιρικές συνθήκες - εισροή όμβριων λόγω κατεστραμμένης στέγης στο βόρειο τμήμα, απουσία παραθυρόφυλλων στη δυτική όψη - σε συνδυασμό με την έλλειψη συντήρησης, έχει επιδεινώσει την κατάσταση στην οποία βρίσκονται σήμερα τα υπέρθυρα καθιστώντας επιτακτική την ανάγκη εκτέλεσης εργασιών επισκευής/ αντικατάστασης/ ενίσχυσής τους.

Η παρούσα Τεχνική Περιγραφή πραγματεύεται τις εργασίες επισκευής/ αντικατάστασης/ συντήρησης/ ανακατασκευής των κατεστραμμένων/ φθαρμένων υπέρθυρων του κτιρίου. Πριν την έναρξη των εργασιών θα πρέπει να ελεγχθεί η κατασκευή για να διαπιστωθεί το είδος και η κατάσταση του

φέροντα οργανισμού καθώς και των υπόλοιπων δομικών στοιχείων. Στην συνέχεια εκπονείται η μελέτη κατασκευής ικριωμάτων σύμφωνα με τις προδιαγραφές του κατασκευαστή της και τα αναμενόμενα φορτία. Αφού εγκριθεί η μελέτη τα ικριώματα τοποθετούνται καταλλήλως.

Οι εργασίες αφορούν:

Αντικατάσταση υφισταμένων σιδηροδοκών υπερθύρων, IPN100 με νέα IPE100, γαλβανισμένους εν θερμώ, ενσωματωμένων στη φέρουσα λιθοδομή για τη στήριξη της υπερκείμενης του ανοίγματος τοιχοποιίας, με προσωρινή υποστύλωση και σταδιακή εφαρμογή.

α) Την ενίσχυση της τοιχοποιίας με αρμολόγημα όψης των τοιχοδομών με ρωμαϊκό κονίαμα (κουρασάνι), τόσο στην εσωτερική, όσο και στην εξωτερική πλευρά του τοίχου άνωθεν του ανοίγματος, (άρθρο 71.02 του Τιμολογίου).

β) Την απομάκρυνση των τριών, σε κάθε άνοιγμα, οξειδωμένων σιδηροδοκών, ξεκινώντας από τον μεσαίο, με πιθανή αφαίρεση κάποιου μικρού λίθου, ώστε να απελευθερωθεί η δοκός. Προσεκτική απομάκρυνση των τούβλων γεφύρωσης των υφισταμένων σιδηροδοκών σχήματος Η και διαφύλαξη τους για επανατοποθέτηση. Η εργασία θα γίνεται σταδιακά, με υποστύλωση των άλλων δύο δοκών και τοποθέτηση του νέου, ενώ θα έχει προηγηθεί εφαρμογή του ιδίου παραδοσιακού κονιάματος, στην κάτω οριζόντια παριά της λιθοδομής του ανοίγματος, (πάνω από τις σιδηροδοκούς).

γ) Η προμήθεια κατασκευή και τοποθέτηση νέων σιδηροδοκών, στη θέση των υφισταμένων, οξειδωμένων, υπερθύρων, με μεμονωμένες σιδηροδοκούς, γαλβανισμένους εν θερμώ, ύψους ή πλευράς 8 - 16 cm.

Περιλαμβάνεται, η προσεκτική απομάκρυνση των υφισταμένων ρολών και κουφωμάτων, η φύλαξή τους σε ενδεδειγμένο χώρο, η υποστύλωση του κάθε ανοίγματος, με τον πλέον ενδεδειγμένο τρόπο κάθε φορά, υποδεικνύεται, ο επιμελής καθαρισμός της επιφάνειας εφαρμογής του αρμολογήματος, η εφαρμογή θα γίνει σε τμήμα της τοιχοποιίας πάνω από το άνοιγμα και 40 εκ εκατέρωθεν του ανοίγματος, με χρήση εργαλείων χειρός ή ηλεκτροεργαλείων (μή κρουστικών), η απομάκρυνση των σαθρών τμημάτων και η αντικατάστασή τους, η εκβάθυνση των αρμών από 2 έως 3cm, το πλύσιμο της επιφάνειας με νερό υπό πίεση, η απομάκρυνση της περίσσειας νερού με πεπιεσμένο αέρα, η αρμολόγηση με ρωμαϊκό κονίαμα (κουρασάνι), σε κατάλληλη σύνθεση (σύμφωνα με την μελέτη), έτσι ώστε η τελική επιφάνεια του αρμολογήματος να ευρίσκεται σε εσοχή 5 έως 10 mm από την επιφάνεια της λιθοδομής, η συντήρηση της επιφάνειας εφαρμογής και ο τελικός καθαρισμός από τυχόν υπολείμματα υλικών αρμολόγησης.

Η διάτρηση, με ενδεδειγμένο τρόπο ένωσης των δοκών σχήματος Π, δοκοί UNP, για δημιουργία δοκών σχήματος Η, ο γαλβανισμός εν θερμώ των σιδηροδοκών, η προμήθεια και η εφαρμογή του υποστρώματος χρωματισμού επιφανειών γαλβανισμένων στοιχείων με βάση εποξειδικές, πολυουρεθανικές ρητίνες ή με βάση το φωσφορικό οξύ. (Etch Primer), (Άρθρο 77.31), καθώς και η εφαρμογή του αντισκωριακού εποξειδικού, πολυουρεθανικού ή ακρυλικού τελικού χρώματος δύο συστατικών, (Άρθρο 77.20.04), πριν από την ένωση και τοποθέτηση των δοκών. Η απομάκρυνση και επανατοποθέτηση των τούβλων γεφύρωσης των δοκών και η αντικατάσταση των σπασμένων.

3. ΥΠΕΡΘΥΡΑ

3.1 Περιγραφή – Υφιστάμενη Κατάσταση

Απαντώνται δυο τύποι υπέρθυρων, σε παράθυρα τοίχων από λιθοδομή και στα παράθυρα των τοίχων του τελευταίου ορόφου από οπτοπλινθοδομή.

3.1.1 Υπέρθυρα παράθυρων σε τοίχους από λιθοδομή

Είναι κατασκευασμένα από τρεις διατομές σχήματος IPN100 με το μεταξύ τους κενό πληρούμενο με συμπαγείς οπτόπλινθους. Απαντώνται δυο υποπεριπτώσεις, ανάλογα τον τρόπο κατασκευής του τοιχοπετάσματος απόκρυψης του μεταλλικού μηχανισμού των σκούρων (ρολλό).

Α' Περίπτωση

Απαντάται σε όλα τα υπέρθυρα πλην αυτών της δυτικής όψης του 2^{ου} και 4^{ου} Ορόφου.

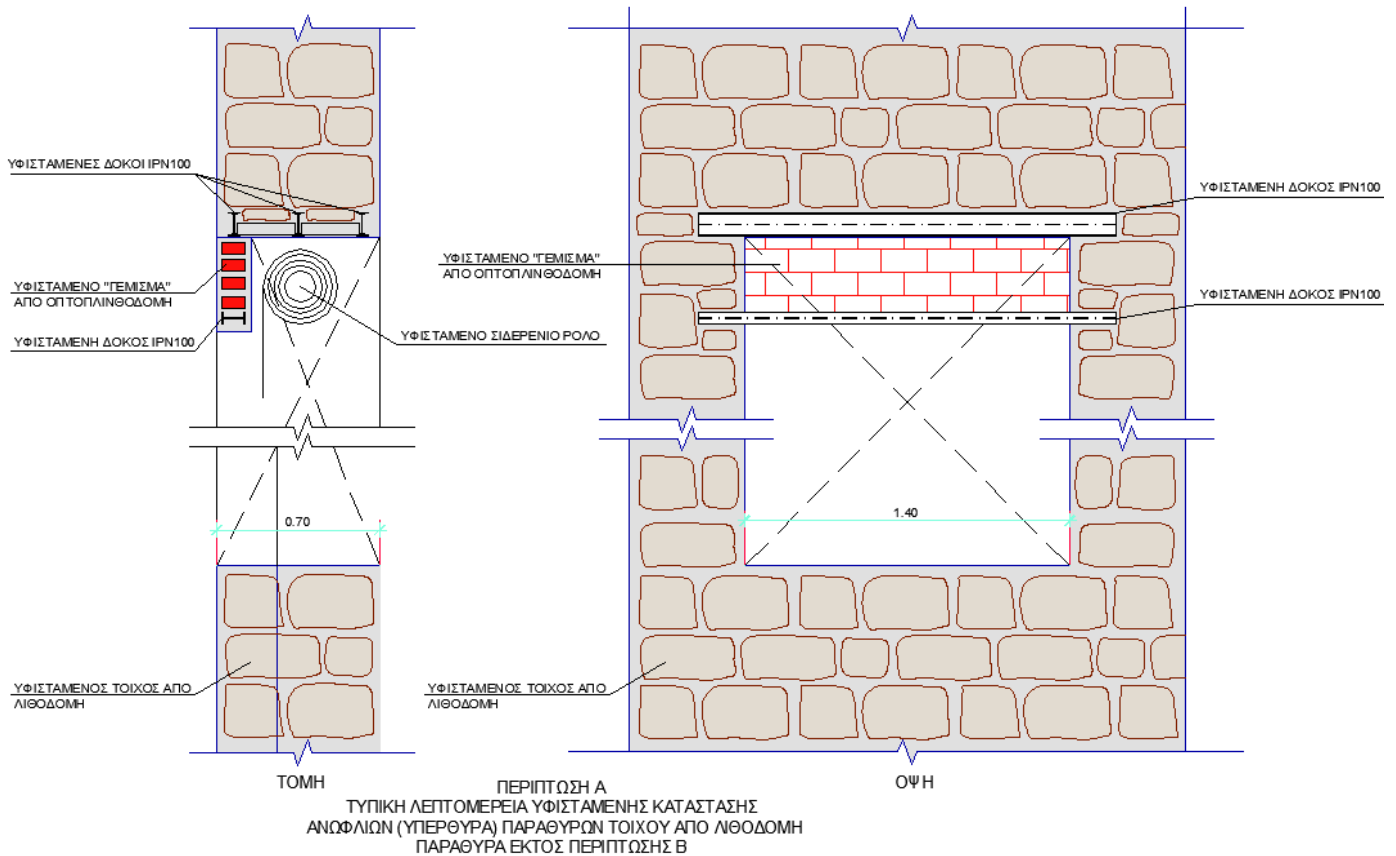

Β' Περίπτωση

Απαντάται στα υπέρθυρα των παραθύρων της δυτικής όψης του 2^{ου} και 4^{ου} Ορόφου.

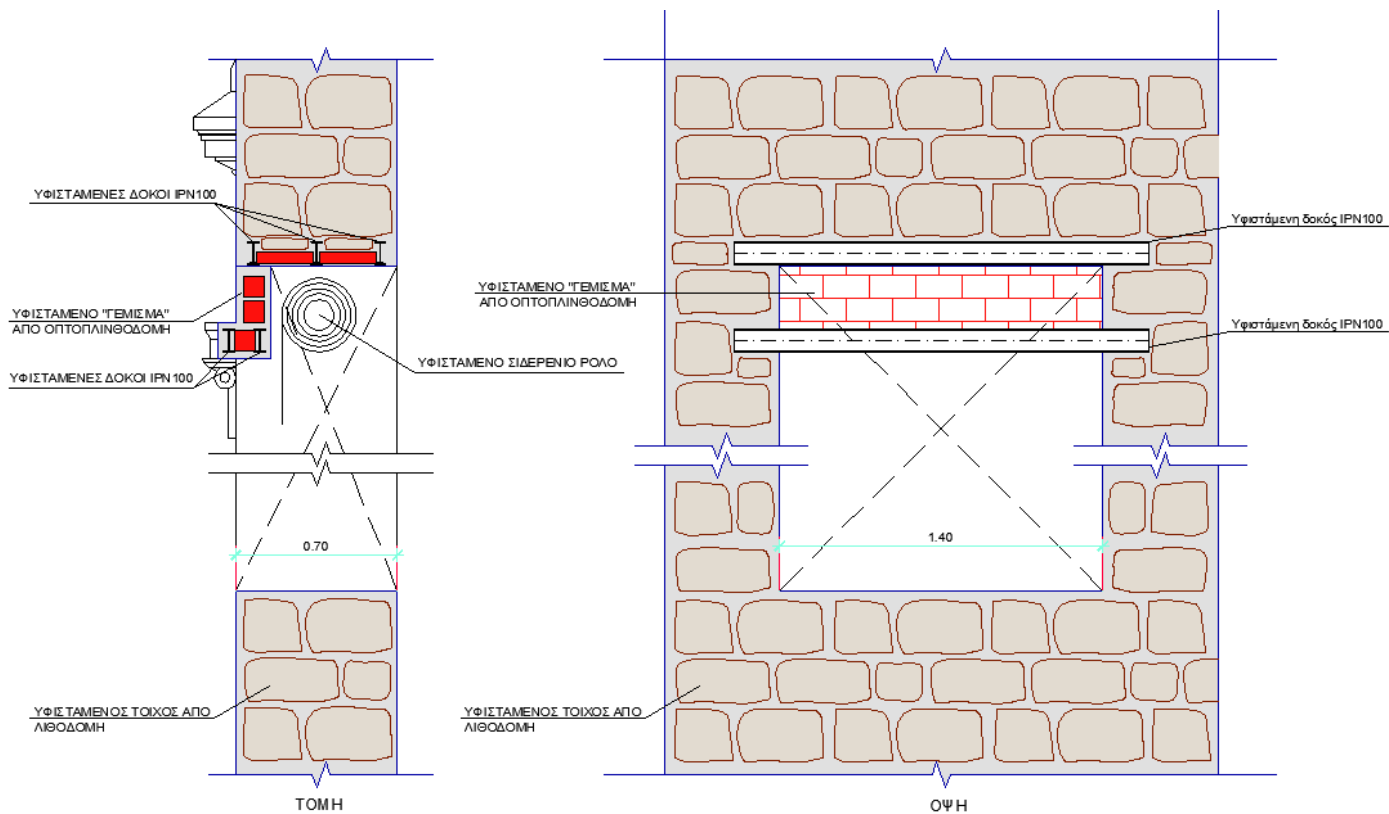

ΠΕΡΙΠΤΩΣΗ Β
ΤΥΠΙΚΗ ΛΕΠΤΟΜΕΡΕΙΑ ΥΦΙΣΤΑΜΕΝΗΣ ΚΑΤΑΣΤΑΣΗΣ
ΑΝΩΦΛΙΩΝ (ΥΠΕΡΘΥΡΑ) ΠΑΡΑΘΥΡΩΝ ΤΟΙΧΟΥ ΑΠΟ ΛΙΘΟΔΟΜΗ
ΠΑΡΑΘΥΡΑ 3ου & 4ου ΟΡΟΦΟΥ ΔΥΤΙΚΗΣ & ΝΟΤΙΑΣ ΟΨΗΣ

3.1.2 Υπέρθυρα παράθυρων σε τοίχους από οπτοπλινθοδομή

Είναι κατασκευασμένα από δυο διατομές σχήματος IPN100 με το μεταξύ τους κενό πληρούμενο με συμπαγείς οπτόπλινθους. Απαντώνται στα παράθυρα του 5^{ου} Ορόφου τα οποία ήταν ανοιγόμενα.,

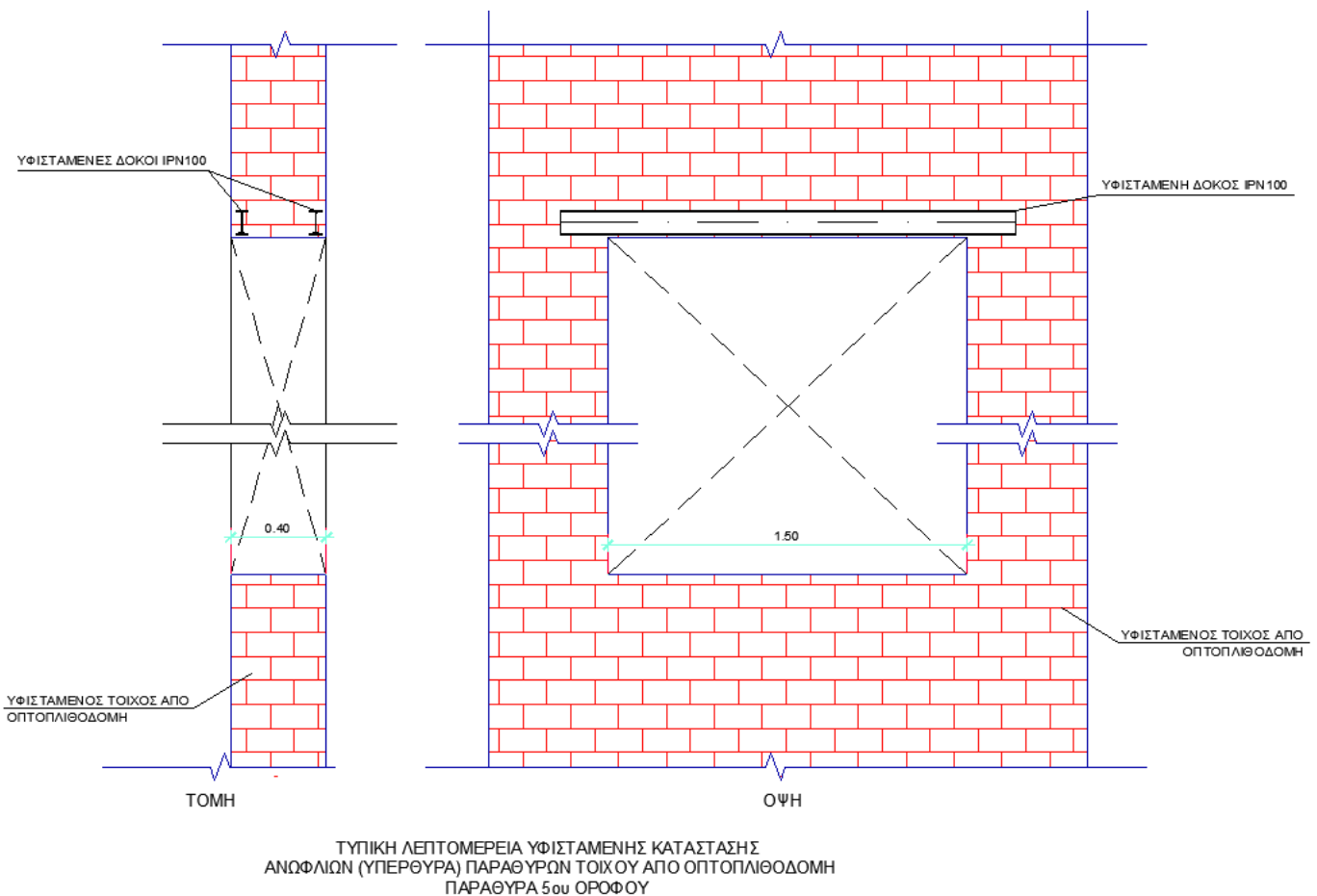

3.1.3 Παθολογία

Μεγάλου βαθμού φθορές εμφανίζουν τα υπέρθυρα των παράθυρων όλων των ορόφων της βόρειας και κυρίως της δυτικής όψης. Οι επικαλύψεις έχουν αποκολληθεί και οι μεταλλικές διατομές παρουσιάζουν υψηλό ποσοστό διάβρωσης, με απομείωση της διατομής σε αρκετές περιπτώσεις.

Αντιθέτως, τα υπέρθυρα των ανοιγμάτων της ανατολικής και νότιας όψης είναι, μακροσκοπικά, σε καλύτερη κατάσταση. Τα επιχρίσματα δεν έχουν καταπέσει για τούτο και δεν είναι εύκολο να προσδιοριστεί εάν οι μεταλλικές διατομές έχουν οξειδωθεί ή διαβρωθεί.

3.2 Επεμβάσεις

Ανάλογα το βαθμό φθοράς των υπέρθυρων, τα μεταλλικά στοιχεία των υπέρθυρων είτε συντηρούνται/ επισκευάζονται/ ενισχύονται είτε ανακατασκευάζονται. Ακολουθεί η περιγραφή των εργασιών για κάθε μια περίπτωση.

3.2.1 Συντήρηση/ επισκευή/ ενίσχυση

Η συντήρηση/ επισκευή/ ενίσχυση γίνεται με την ακόλουθη διαδικασία:

- 1) Καθαίρονται τα υφιστάμενα σιδερένια ρολλά (σκούρα) των παράθυρων.
- 2) Καθαίρονται τα επιχρίσματα της τοιχοποιίας στις περιοχές των ανωφλίων των ανοιγμάτων περιμετρικά, εσωτερικά και εξωτερικά σε επιφάνεια πλάτους τουλάχιστον 30cm.
- 3) Καθαίρονται όλα τα σαθρά τμήματα στην περιοχή έκαστου ανωφλίου, ήτοι επιχρίσματα, κατεστραμμένοι λίθοι, σπασμένοι οπτόπλινθοι πλήρωσης.
- 4) Καθαίρεται ο τοίχος πλήρωσης από οπτόπλινθους απόκρυψης του σιδερένιου ρολλού κάτωθεν του ανωφλίου έτσι ώστε αποκαλυφθούν πλήρως οι υφιστάμενες δοκοί IPN100 (περίπτωση Α). Στην περίπτωση Β καθαίρεται μόνο ο τοίχος πλήρωσης άνωθεν των δύο IPN100, ενώ το τούβλο ανάμεσά τους διατηρείται.
- 5) Διανοίγονται "αυλάκια" στις θέσεις πάκτωσης των υφιστάμενων μεταλλικών δοκών στους τοίχους για την τοποθέτηση των ενισχύσεων με γωνιακά L100/65/7.
- 6) Καθαρίζονται οι μεταλλικές διατομές με χοντρή συρματόβουρτσα έτσι ώστε να απομακρυνθούν αρχικώς οι οξειδώσεις και τα σαθρά τμήματά τους. Στη συνέχεια εφαρμόζεται ο μετατροπέας σκουριάς.
- 7) Οι μεταλλικές διατομές επαλείφονται με αντισκωριακή βαφή και τελική βαφή με ελαιοχρωματισμό σε 2 στρώσεις (η 2η στρώση γίνεται μετά την πλήρη ξήρανση της πρώτης).
- 8) Ενισχύονται οι εξωτερικές μεταλλικές διατομές έκαστου υπέρθυρου με μεταλλικά γωνιακά L100/65/7 και συνδέονται με μεταλλικούς συνδέσμους στους εκατέρωθεν τοίχους.
- 9) Εφαρμόζεται επισκευαστικό, μη συρρικνούμενο ρεοπλαστικό κονίαμα υψηλής αντοχής για την πάκτωση των νέων μεταλλικών διατομών στην τοιχοποιία και την πλήρωση των κενών.
- 10) Ανακατασκευάζονται με οπτοπλινθοδομή τα τμήματα των υπέρθυρων που απέκρυπταν τα μεταλλικά ρολλά.

Ακολουθεί σχηματική περιγραφή ανά περίπτωση.

3.2.1.1 Υπέρθυρα παράθυρων σε τοίχους από λιθοδομή

Α' Περίπτωση: Υπέρθυρα πλην αυτών της δυτικής όψης του 2^{ου} και 4^{ου} Ορόφου.

ΠΑΘΟΛΟΓΙΑ-ΚΑΘΑΙΡΕΣΕΙΣ

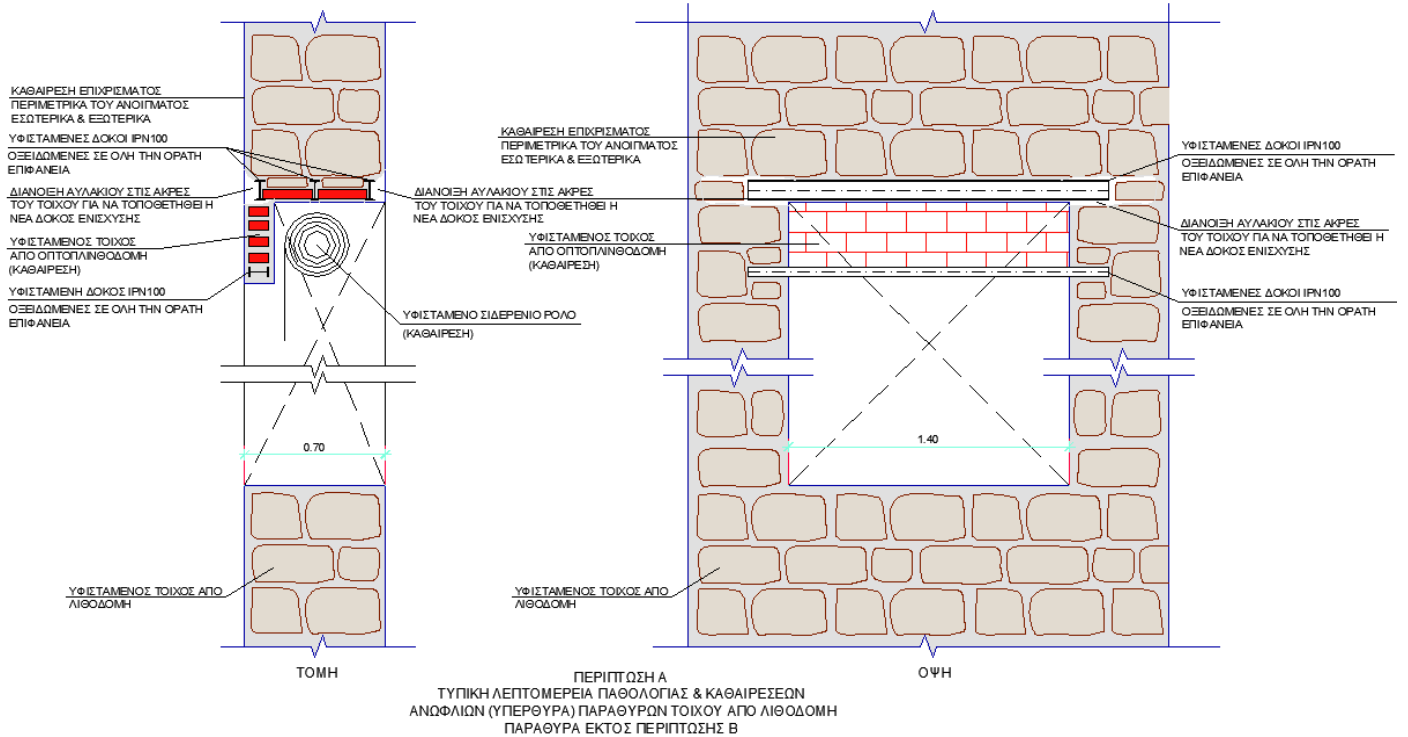

ΣΥΝΤΗΡΗΣΗ-ΕΝΙΣΧΥΣΗ-ΑΠΟΚΑΤΑΣΤΑΣΗ

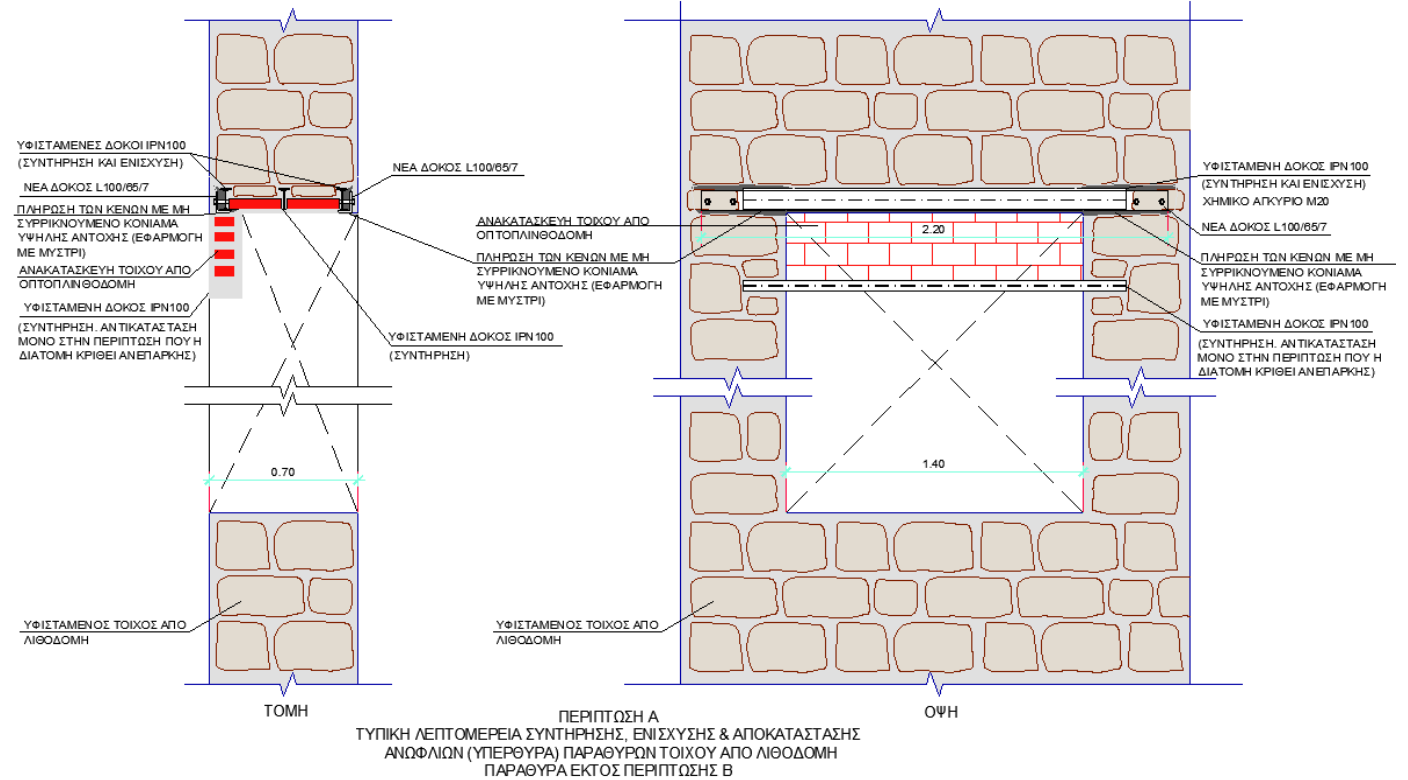

Β' Περίπτωση: Υπέρθυρα παράθυρων δυτικής όψης του 2ου και 4ου Ορόφου.

ΠΑΘΟΛΟΓΙΑ-ΚΑΘΑΙΡΕΙΣΕΙΣ

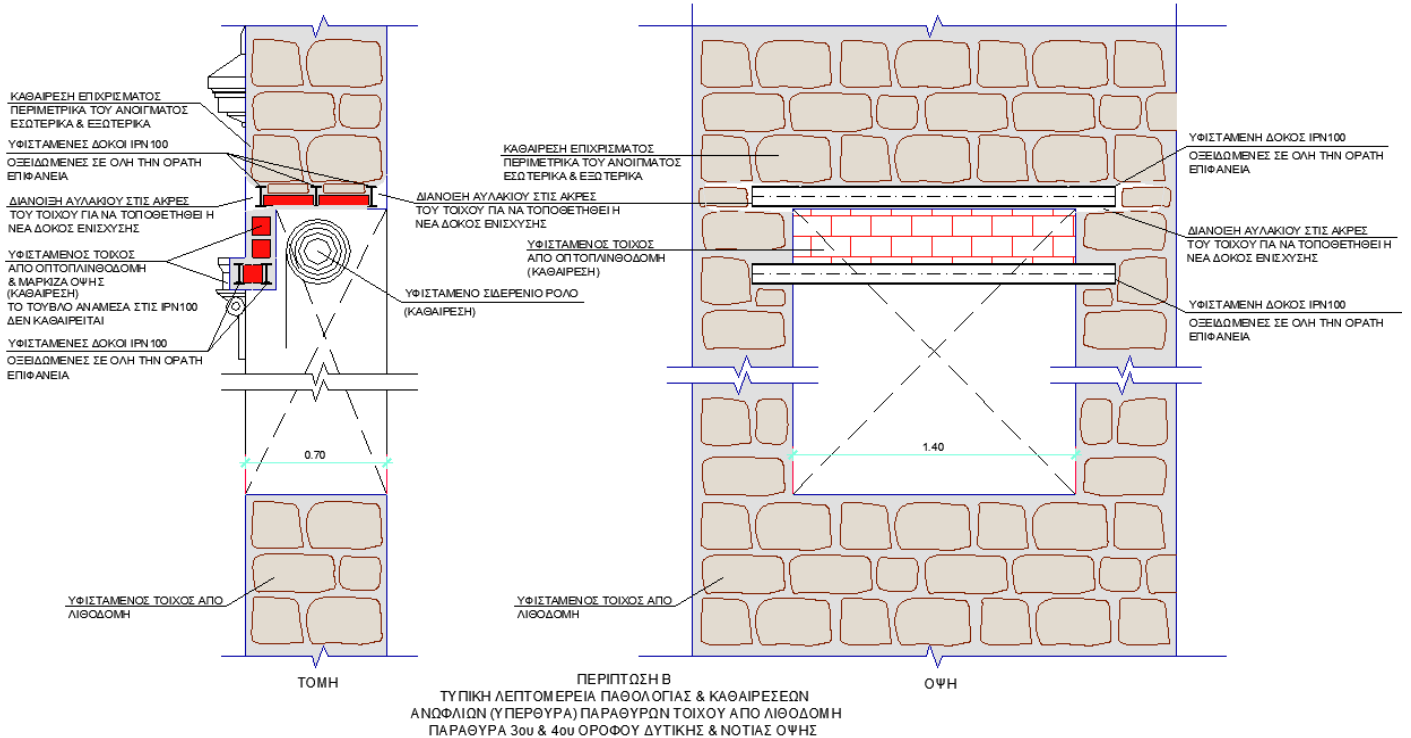

ΣΥΝΤΗΡΗΣΗ-ΕΝΙΣΧΥΣΗ-ΑΠΟΚΑΤΑΣΤΑΣΗ

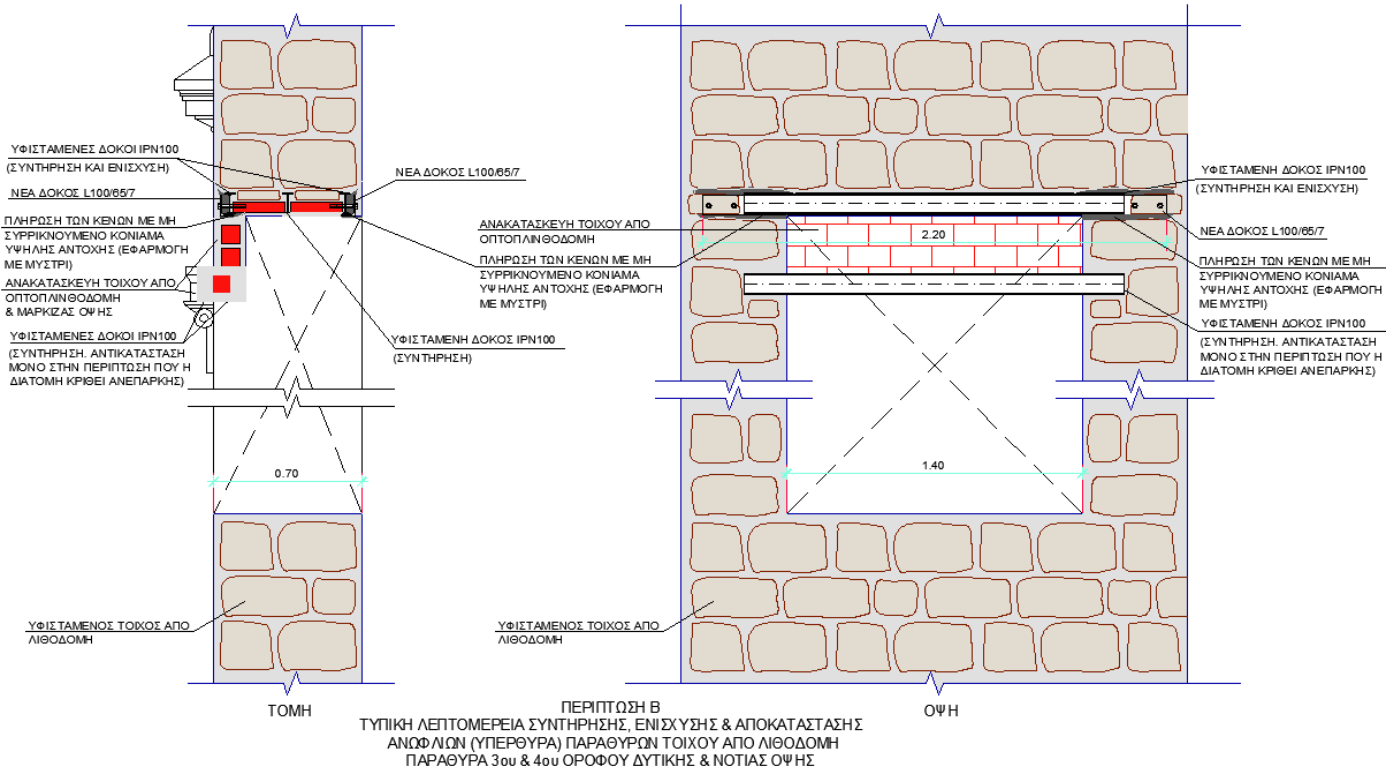

3.2.1.2 Υπέρθυρα παράθυρων σε τοίχους από οπτοπλιθοδομή

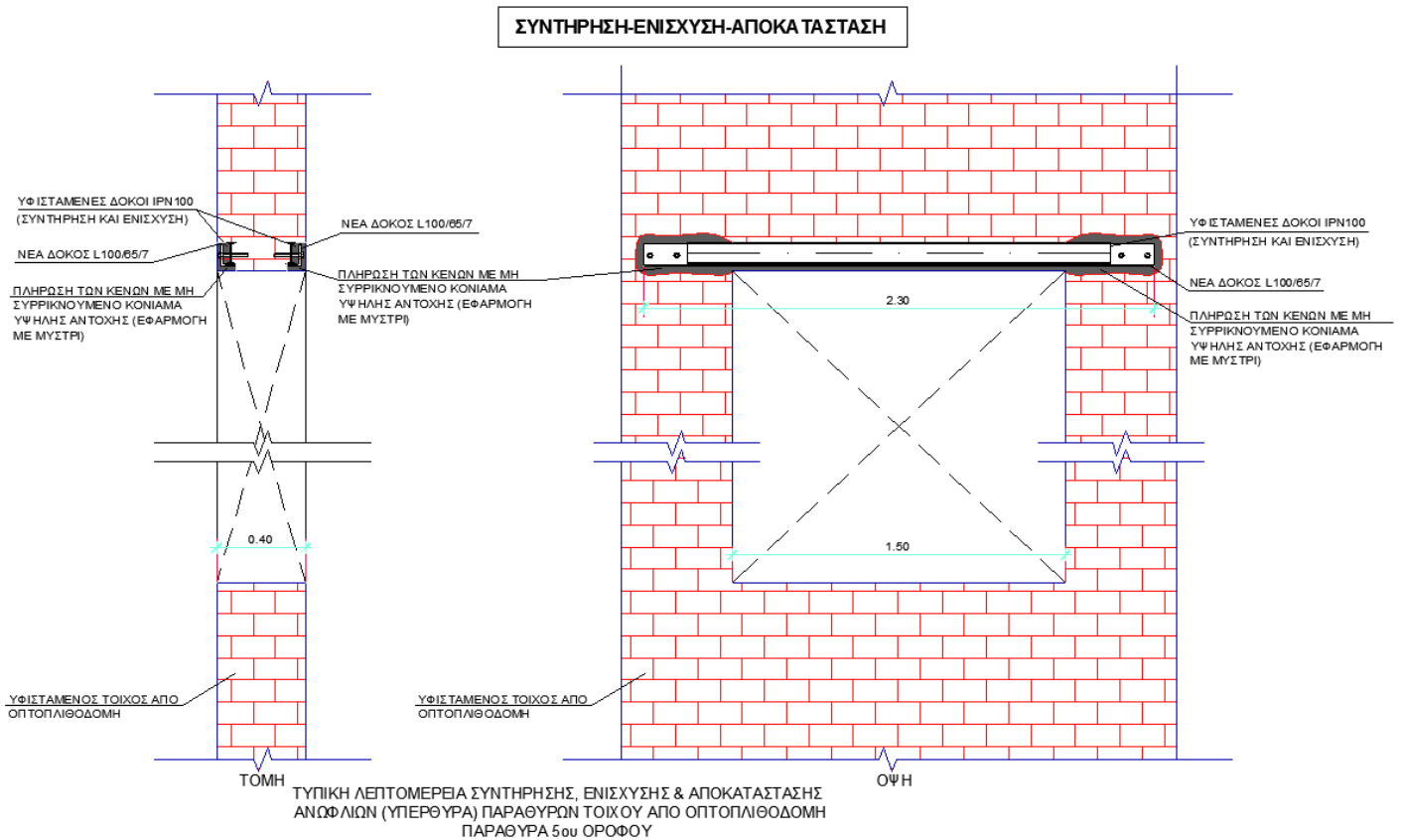
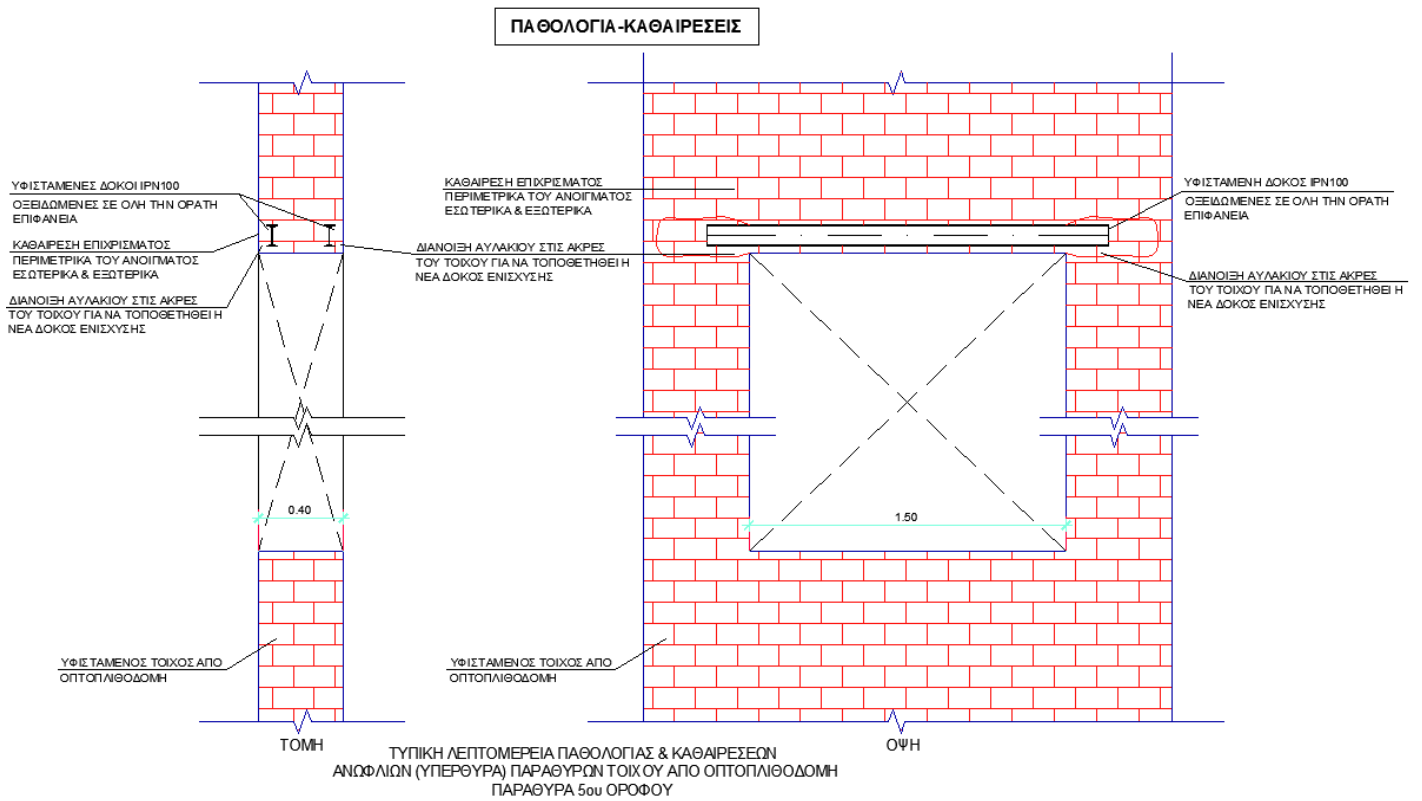

3.2.2 Ανακατασκευή

Η ανακατασκευή γίνεται με την ακόλουθη διαδικασία:

- 1) Καθαίρονται τα υφιστάμενα σιδερένια ρολλά (σκούρα) των παράθυρων.
- 2) Καθαίρεται ο τοίχος πλήρωσης από οπτόπλινθους απόκρυψης του σιδερένιου ρολλού κάτωθεν του ανωφλίου και οι δοκοί IPN100.
- 3) Καθαίρονται τα επιχρίσματα της τοιχοποιίας στις περιοχές των ανωφλίων των ανοιγμάτων περιμετρικά, εσωτερικά και εξωτερικά σε επιφάνεια πλάτους τουλάχιστον 30cm.
- 4) Υποστυλώνονται οι μεταλλικές δοκοί των υπέρθυρων με ικριώματα εντός του ανοίγματος.
- 5) Καθαίρονται όλα τα σαθρά τμήματα στην περιοχή έκαστου ανωφλίου, ήτοι επιχρίσματα, κατεστραμμένοι λίθοι, σπασμένοι οπτόπλινθοι πλήρωσης.
- 6) Διανοίγονται "αυλάκια" στις θέσεις πάκτωσης των υφιστάμενων μεταλλικών δοκών στους τοίχους για την καθαίρεσή και ανακατασκευή τους.
- 7) Ακολουθούν οι εργασίες τμηματικής καθαίρεσης και ανακατασκευής σε φάσεις ως φαίνεται στα σχέδια. Οι νέες μεταλλικές διατομές IPE100 τοποθετούνται αφού έχει προηγηθεί εφαρμογή αντισκωριακής βαφής και τελικής βαφής με ελαιοχρωματισμό σε 2 στρώσεων.
- 8) Εφαρμόζεται επισκευαστικό, μη συρρικνούμενο ρεοπλαστικό κονίαμα υψηλής αντοχής για την πάκτωση των νέων μεταλλικών διατομών στην τοιχοποιία και την πλήρωση των κενών.
- 9) Ανακατασκευάζονται με οπτοπλινθοδομή τα τμήματα των υπέρθυρων που απέκρυπταν τα μεταλλικά ρολλά.

Ακολουθεί σχηματική περιγραφή και φάσεις ανακατασκευής ανά περίπτωση.

3.2.2.1 Υπέρθυρα παράθυρων σε τοίχους από λιθοδομή

Α' Περίπτωση: Υπέρθυρα πλην αυτών της δυτικής όψης του 2^{ου} και 4^{ου} Ορόφου.

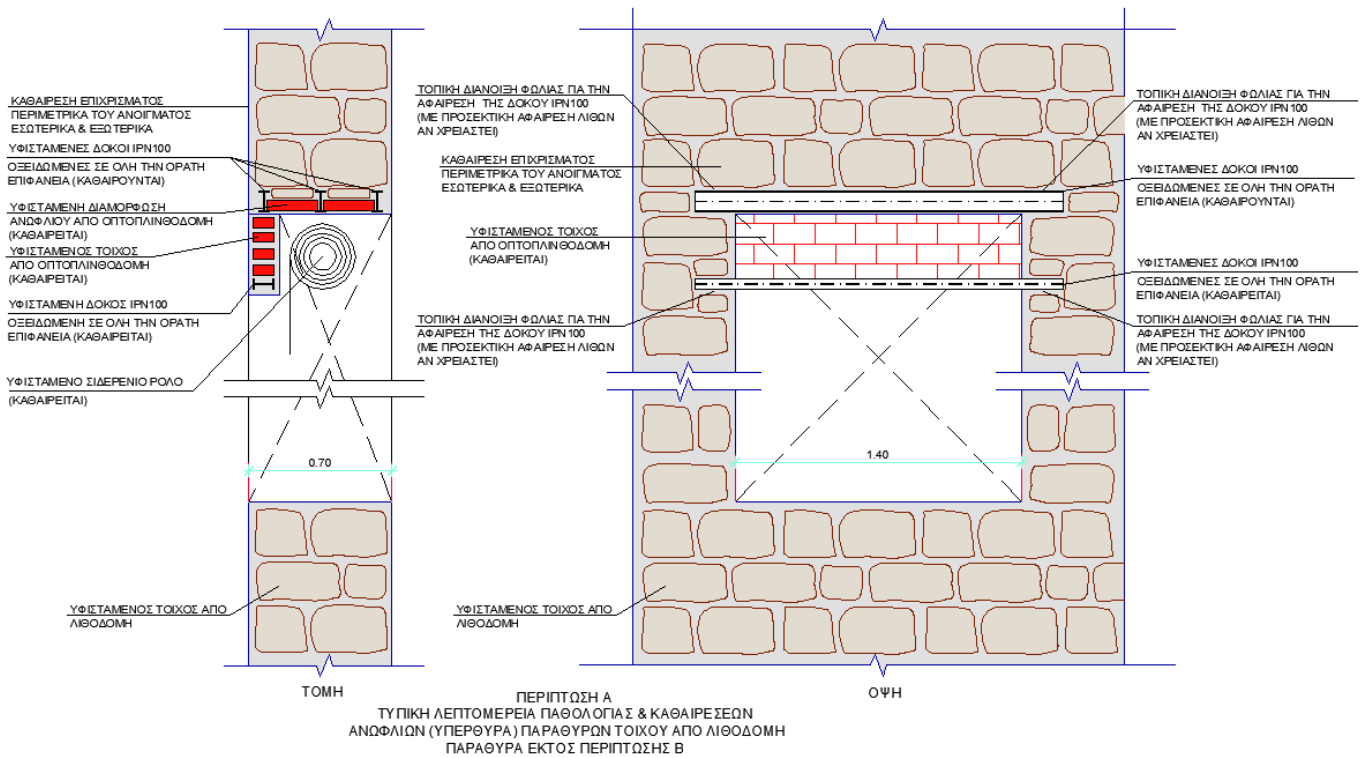

Ακολουθεί περιγραφή των φάσεων ανακατασκευής:

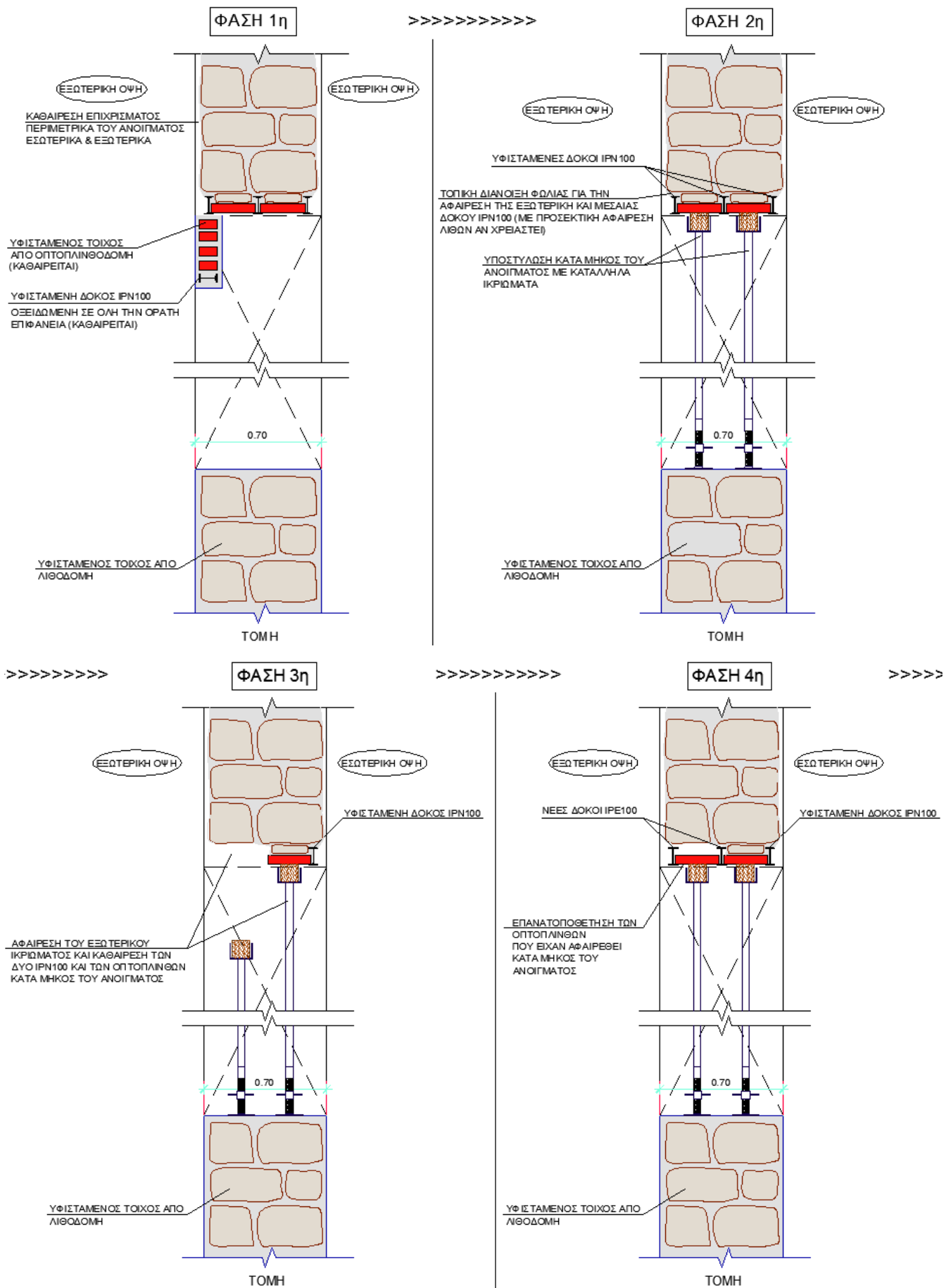

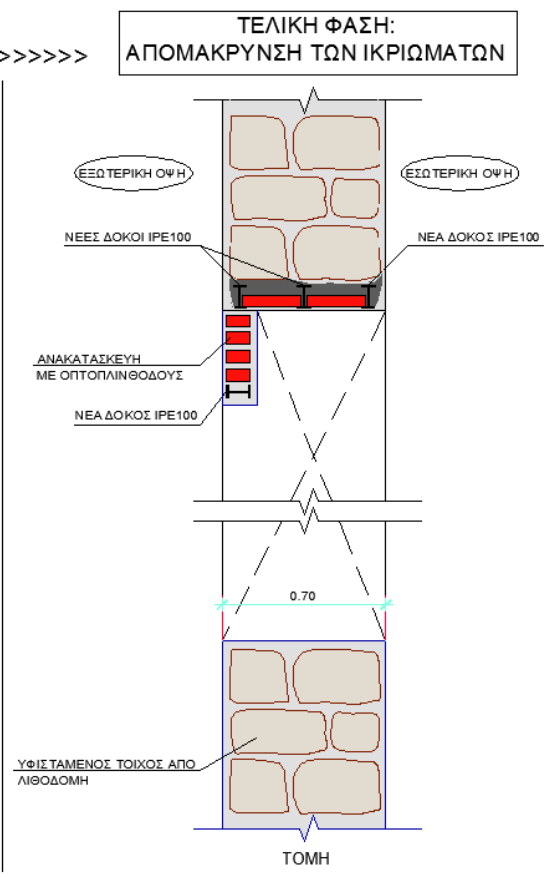
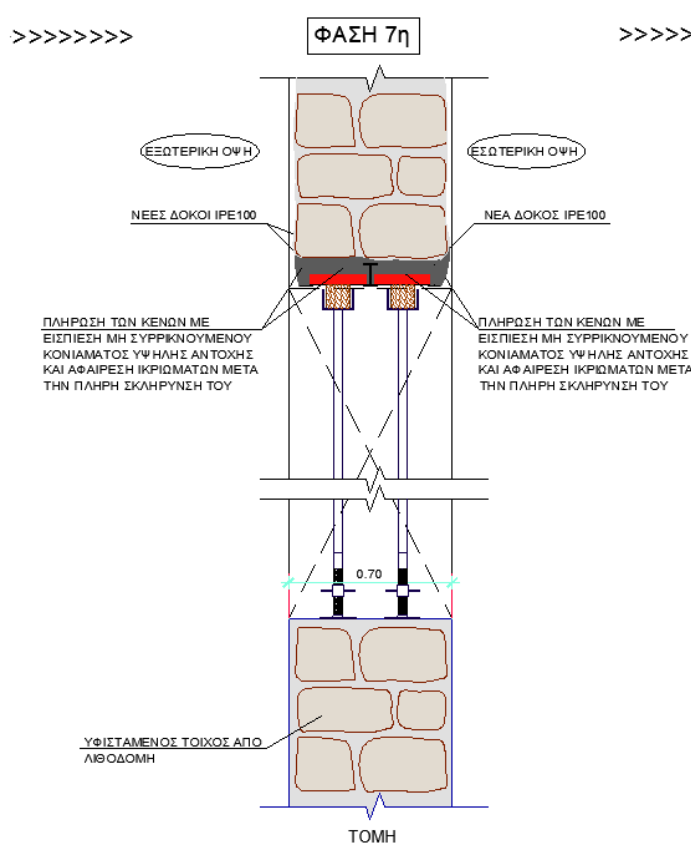
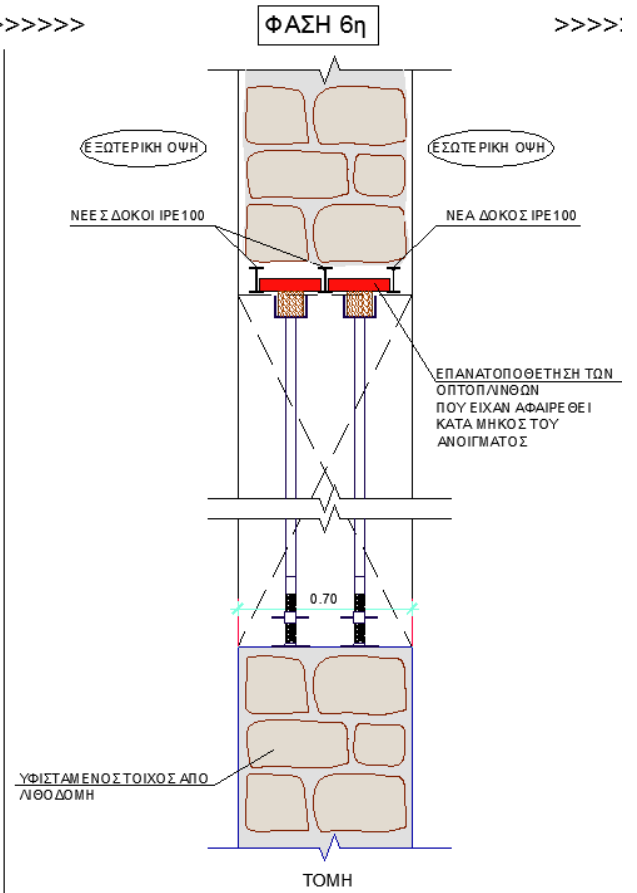
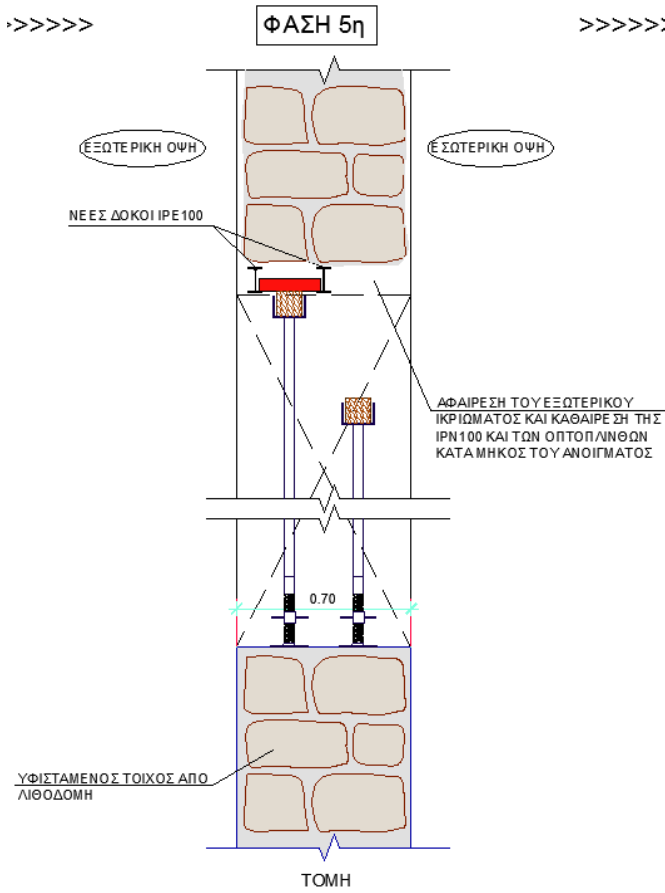

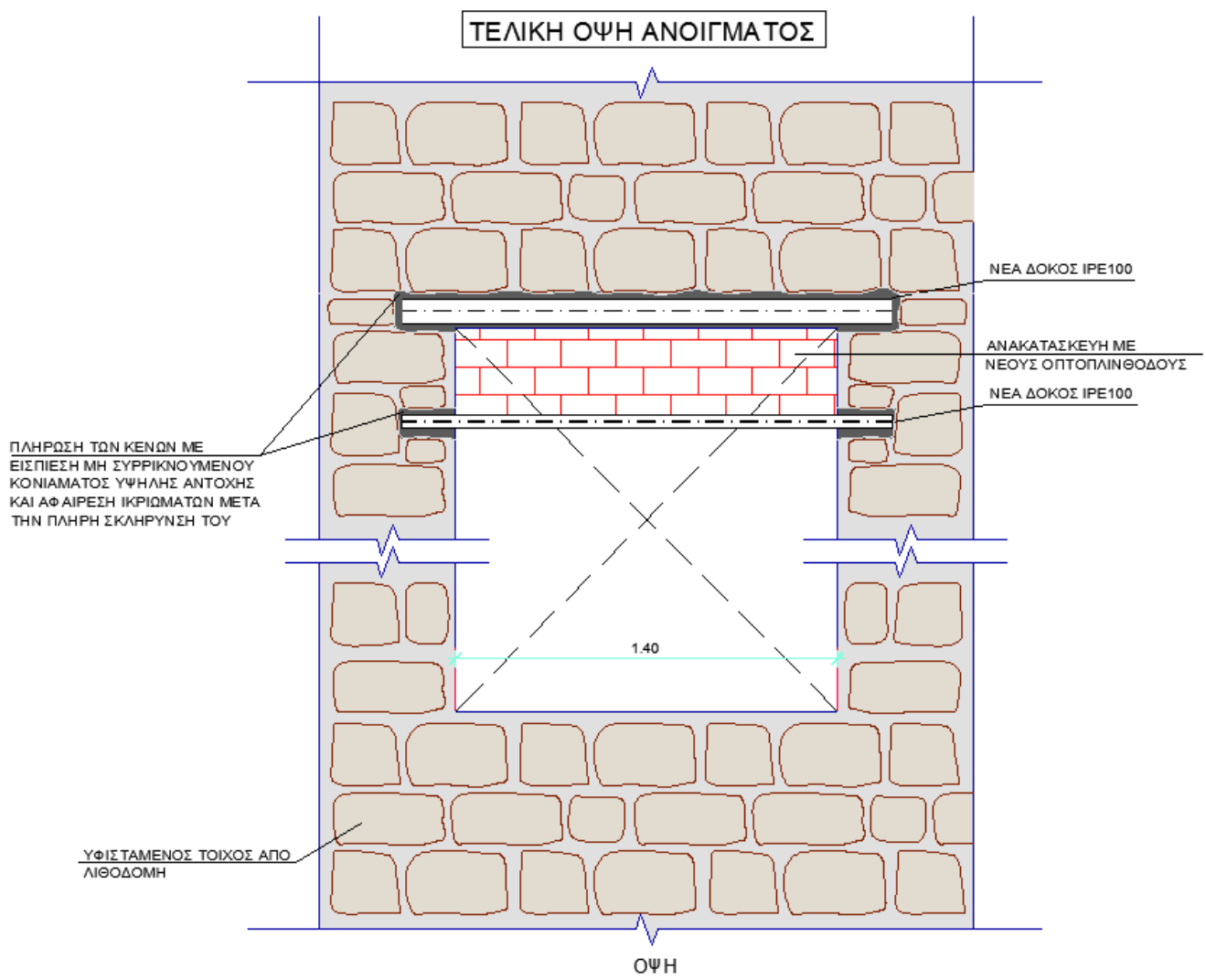

Β' Περίπτωση: Υπέρθυρα παράθυρων δυτικής όψης του 2^{ου} και 4^{ου} Ορόφου.

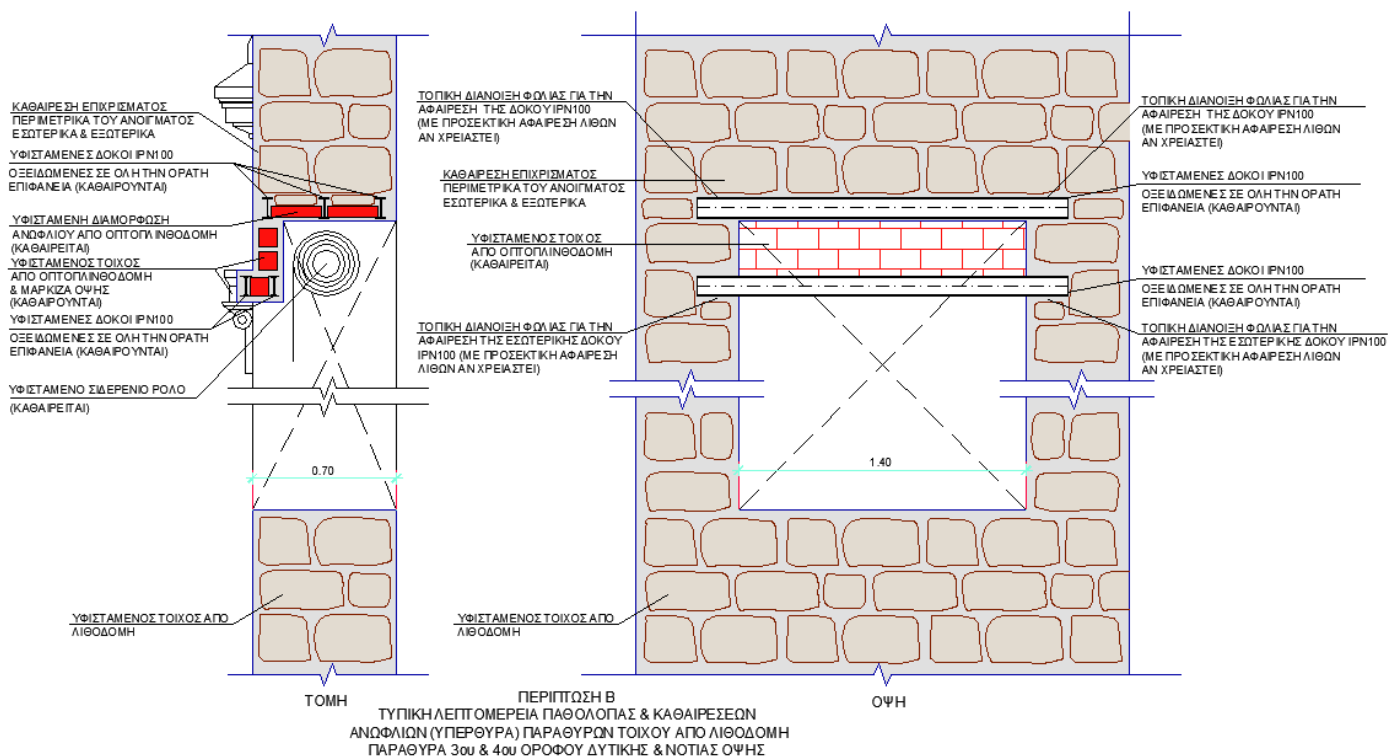

Ακολουθεί περιγραφή των φάσεων ανακατασκευής:

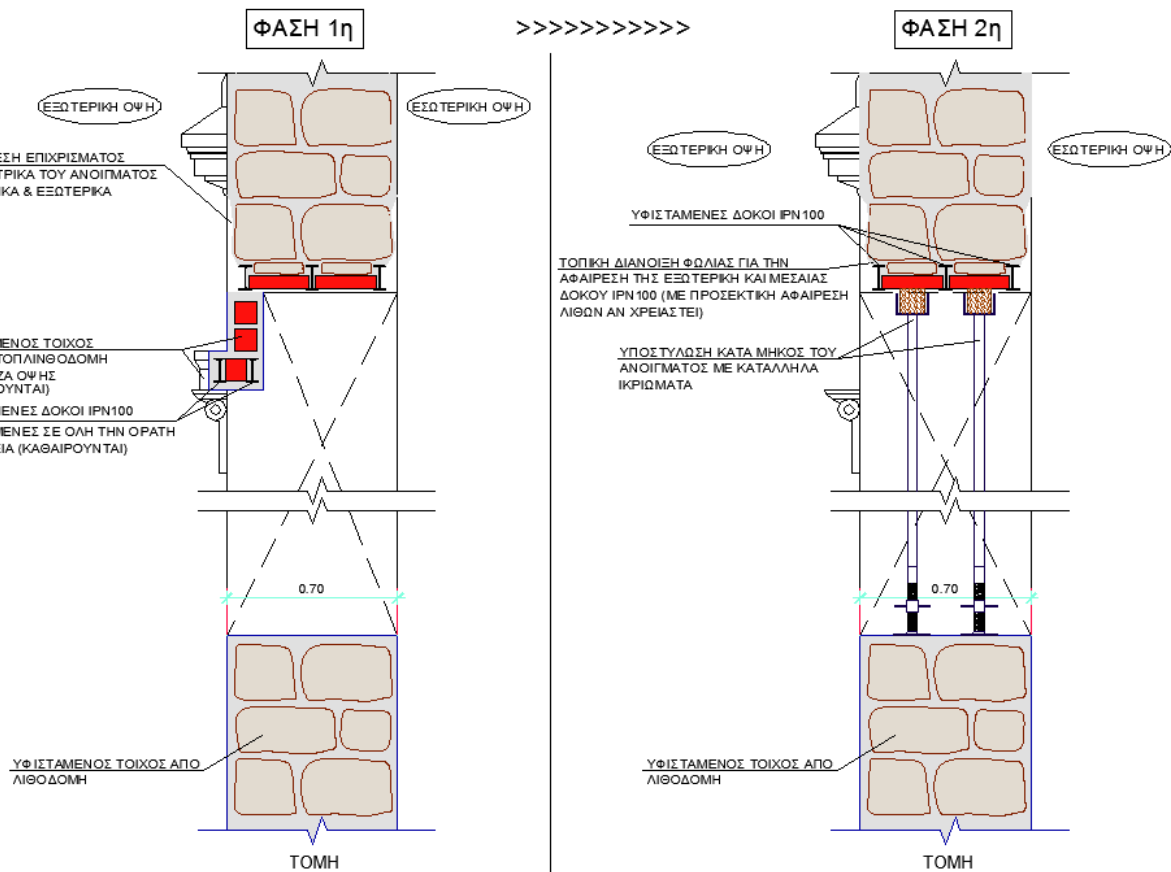

>>>>>>>>

ΦΑΣΗ 3η

>>>>>>>>

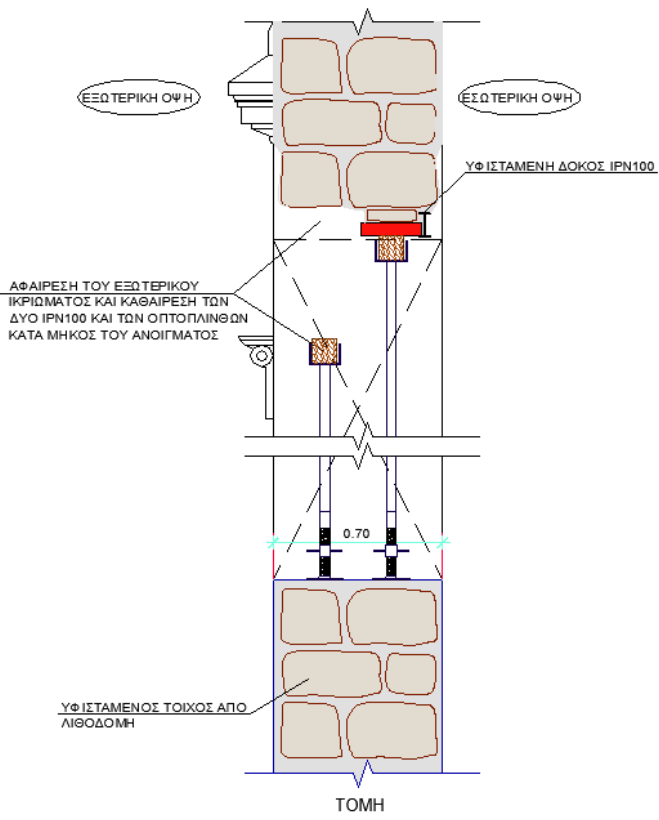

>>>>

ΦΑΣΗ 4η

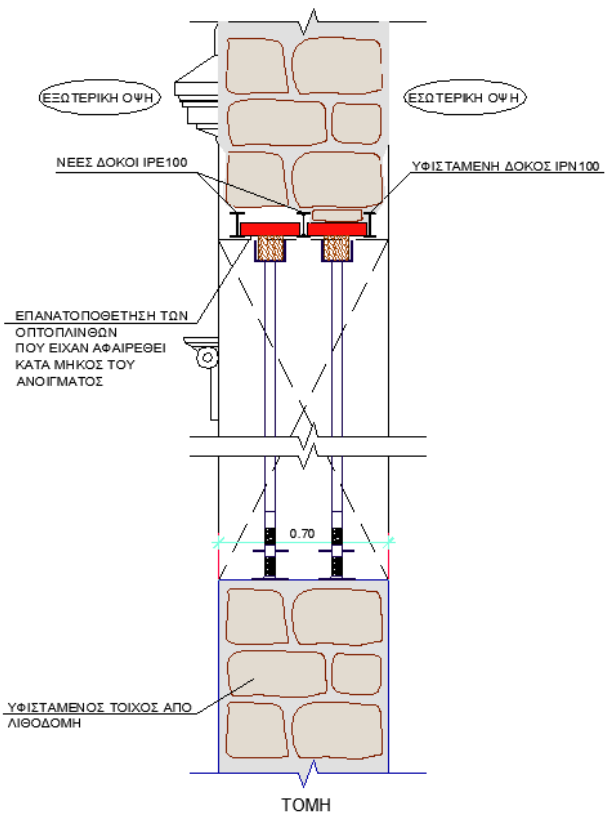

>>>>

ΦΑΣΗ 5η

>>>>>>>>

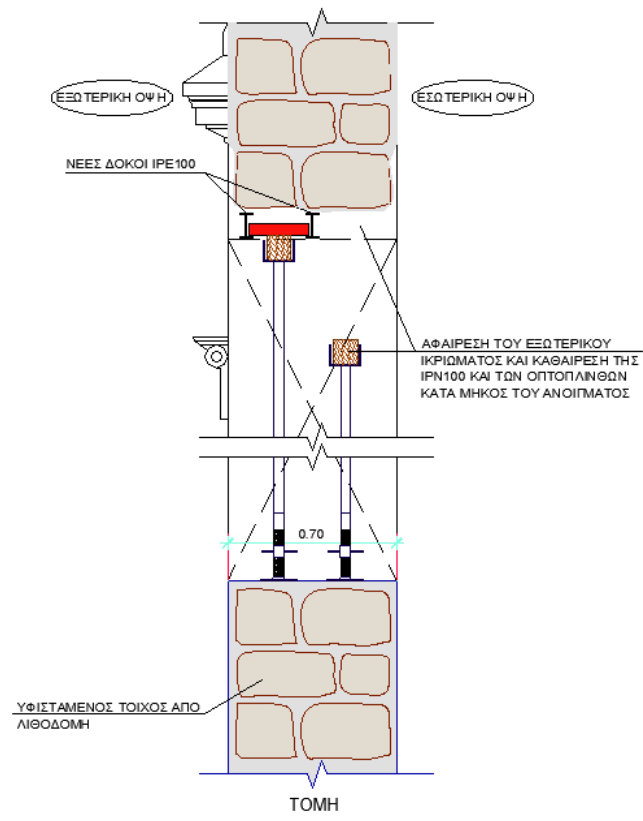

>>>>

ΦΑΣΗ 6η

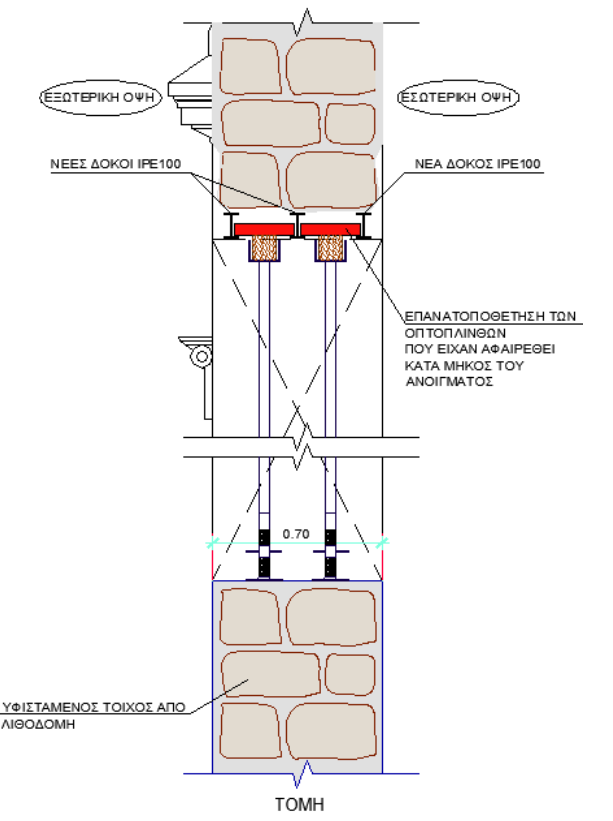

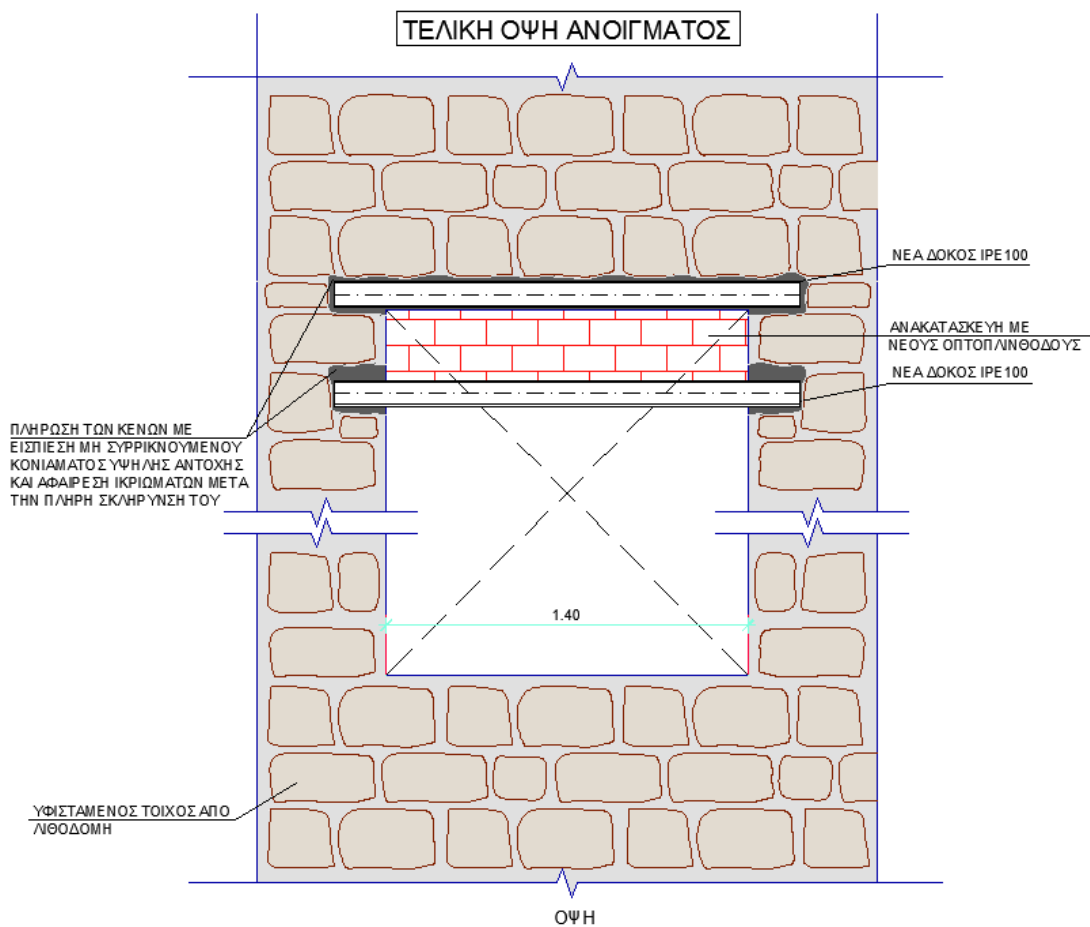
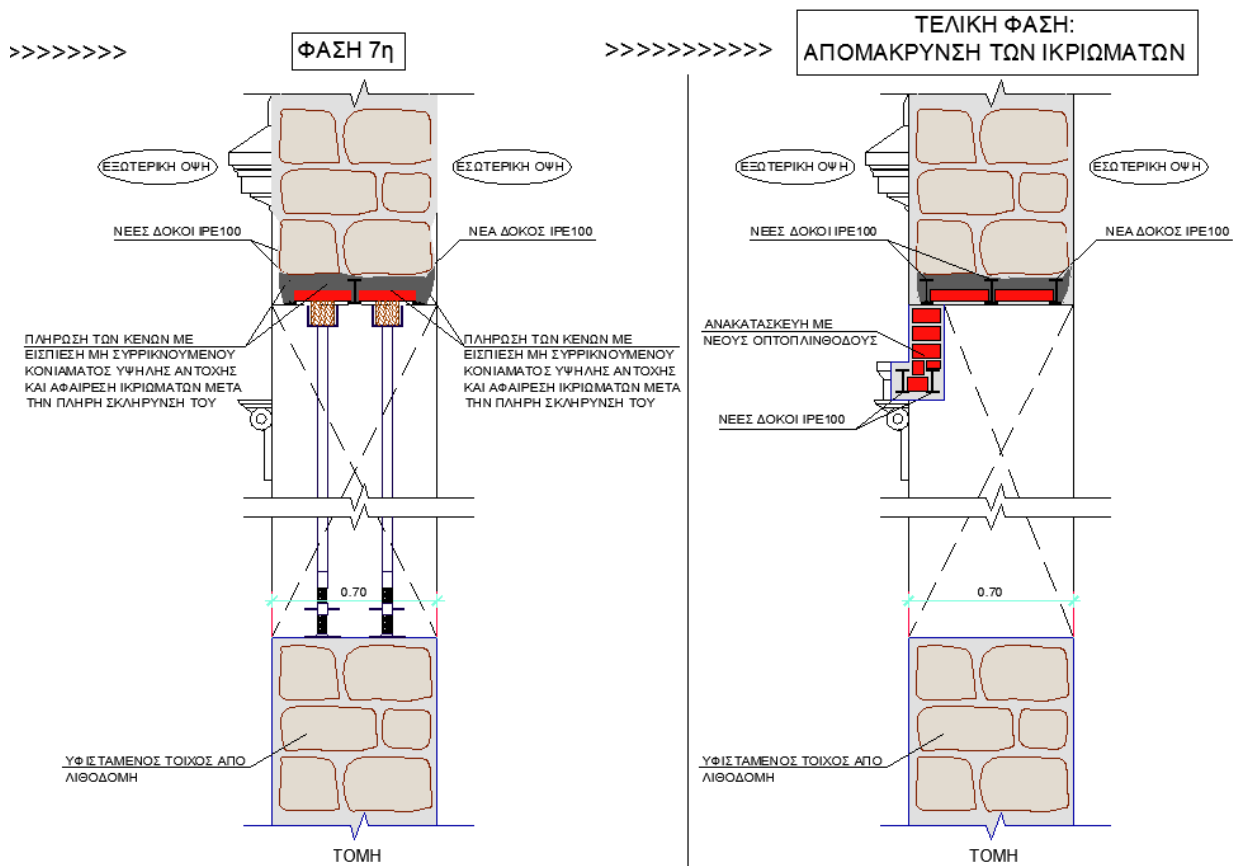

3.2.2.2 Υπέρθυρα παράθυρων σε τοίχους από οπτοπληθοδομή

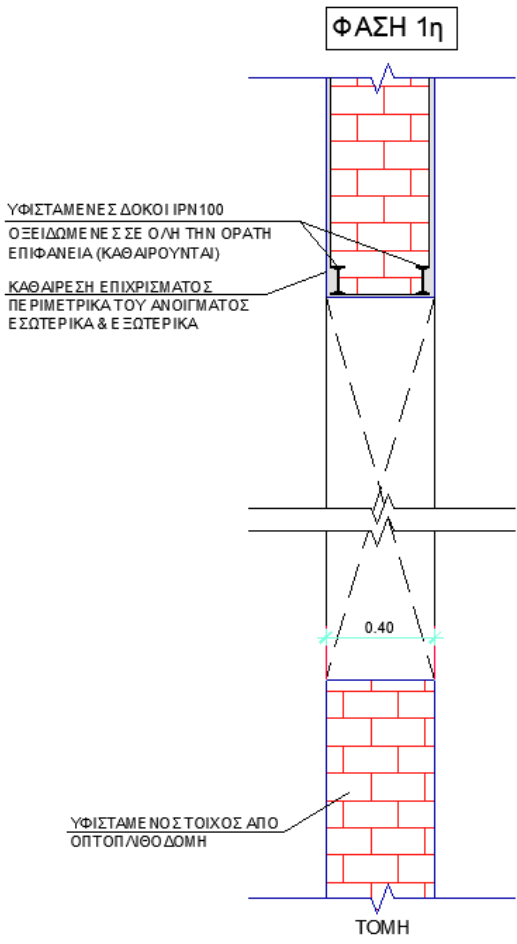
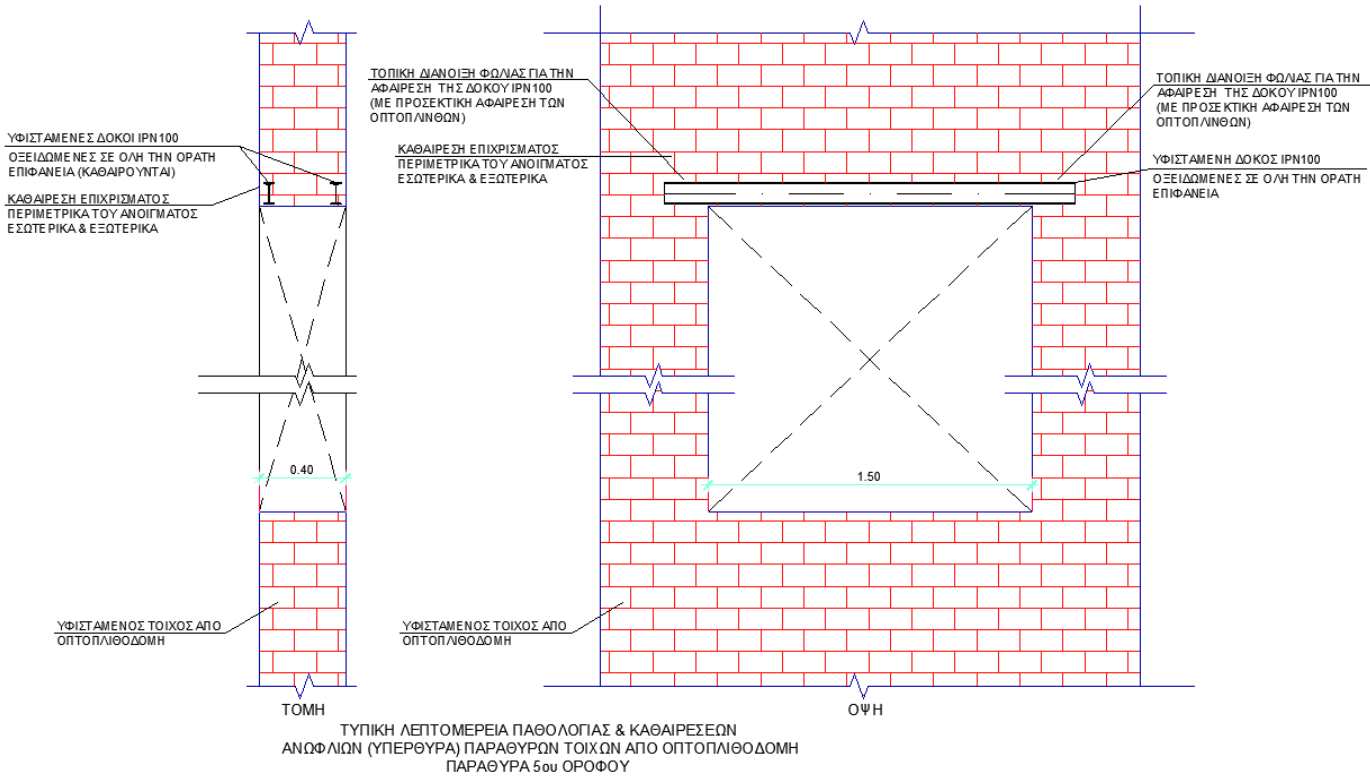

>>>>>>>>>>

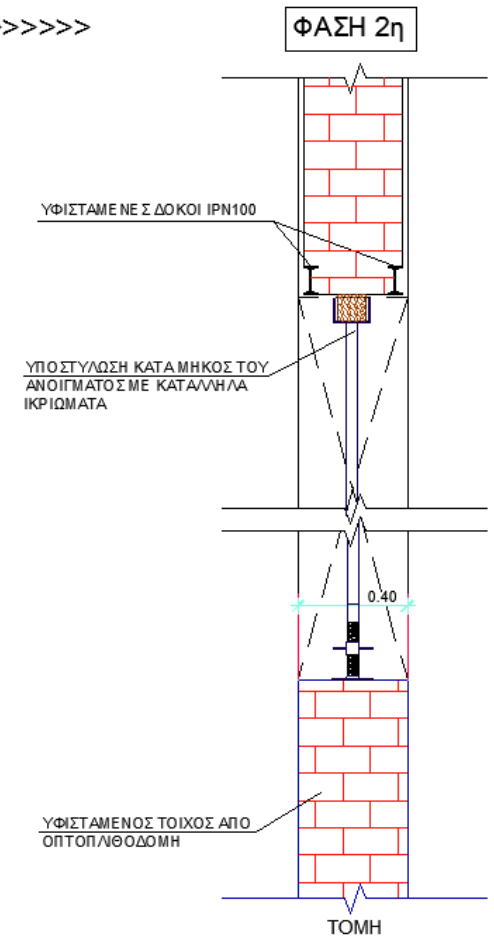

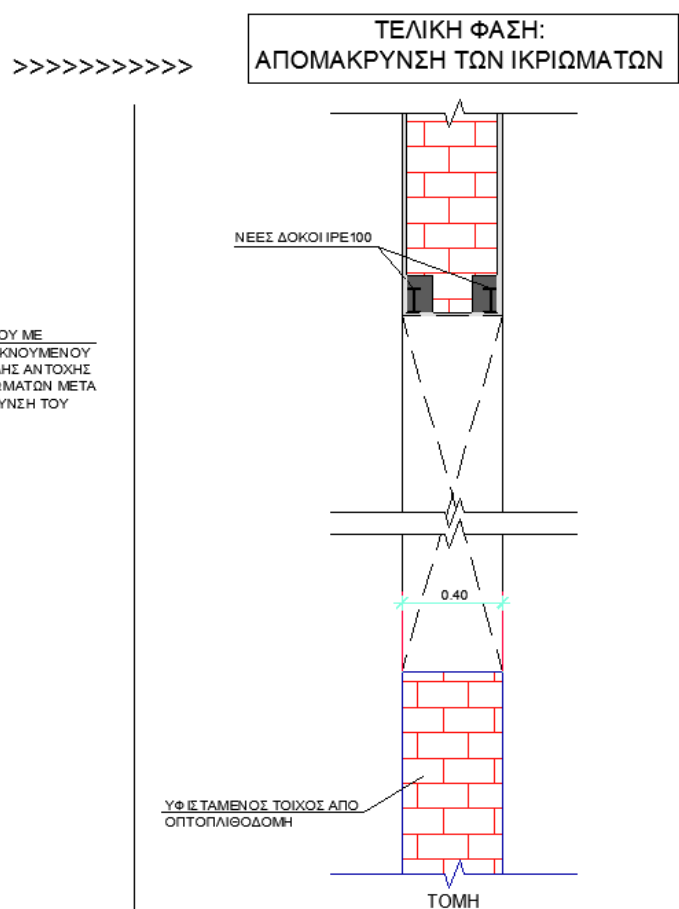
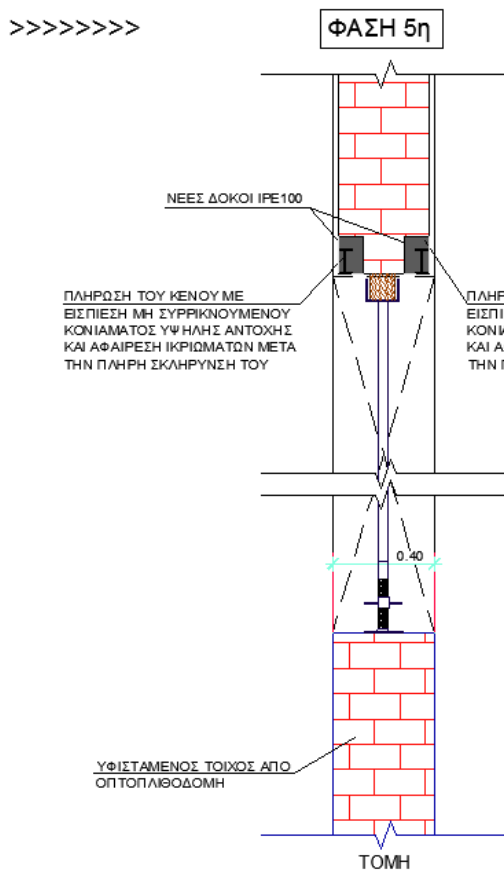
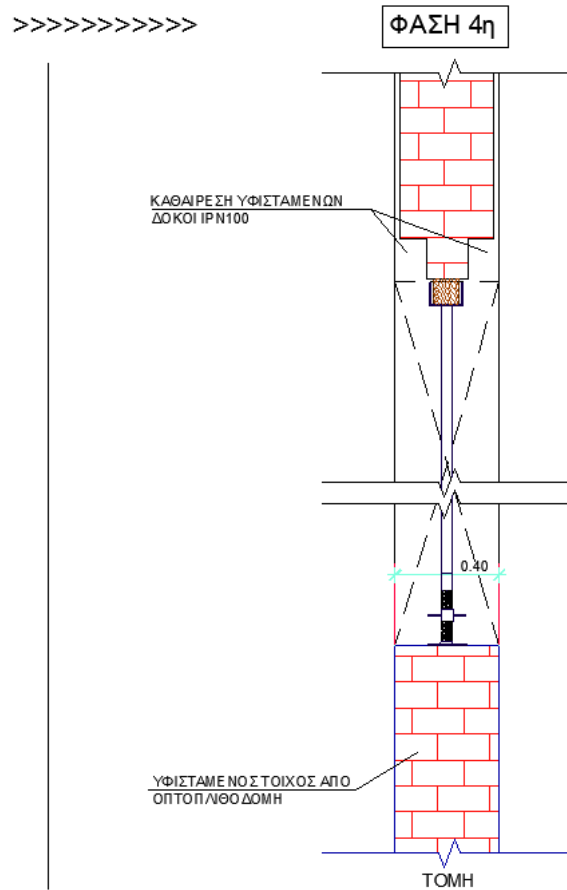
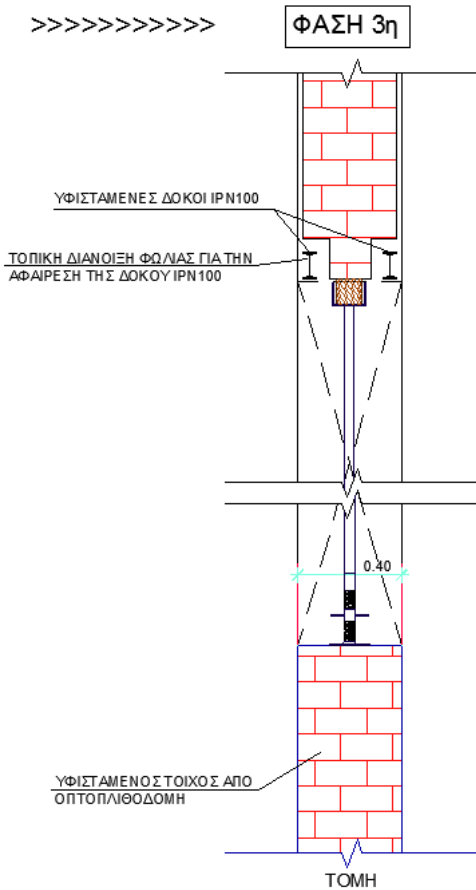

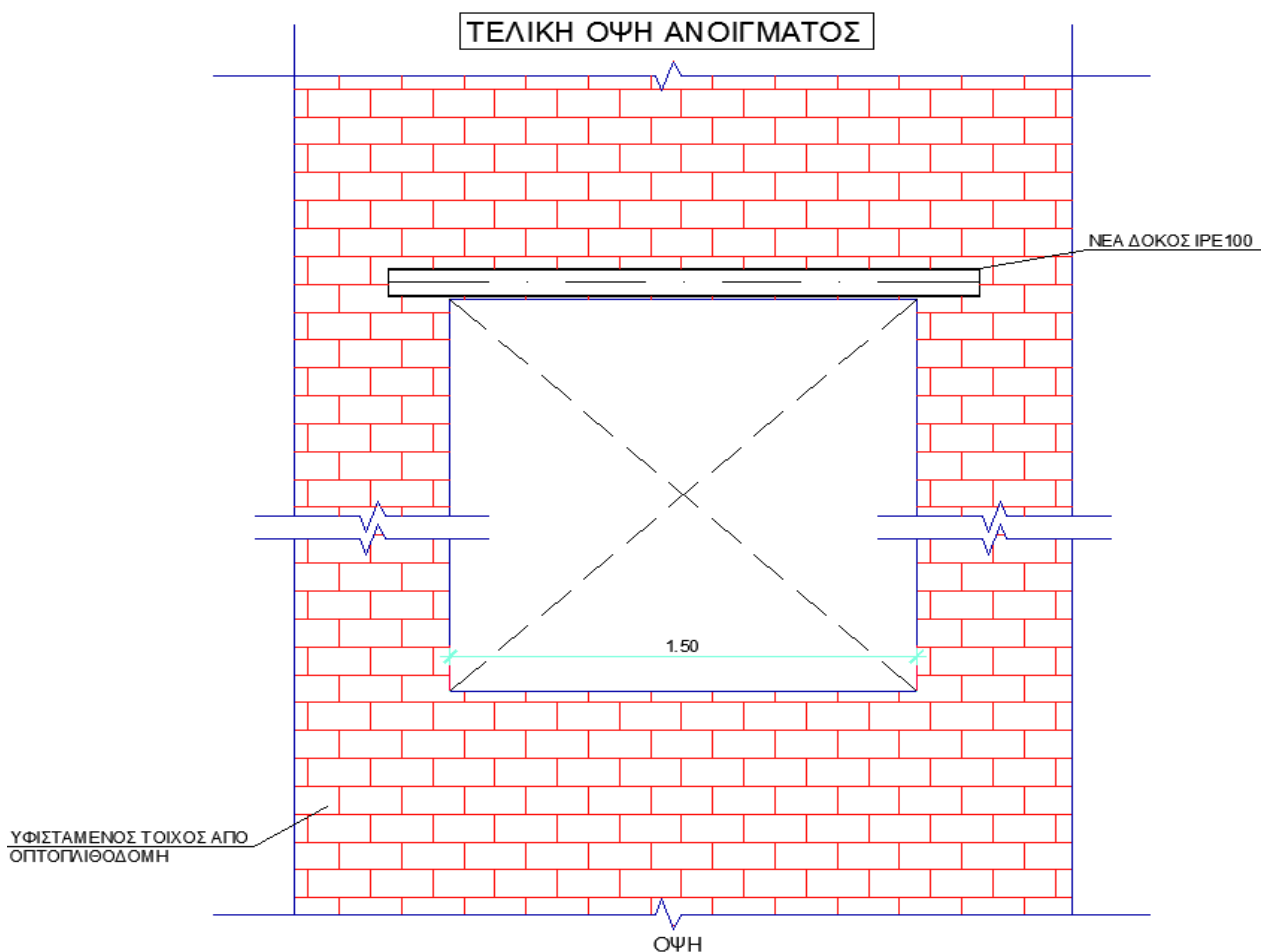

3.2.3 Παρατηρήσεις

- Τα προαναφερθέντα, περιγράφονται αναλυτικά στα σχέδια κατασκευαστικών λεπτομερειών που συνοδεύουν την παρούσα Τεχνική Περιγραφή, σε κλίμακα 1:20.
- Στις εργασίες που περιγράφονται στο παρόν τεύχος δεν περιλαμβάνεται η ανακατασκευή των επιχρισμάτων δεδομένου ότι έπονται οι εργασίες ενίσχυσης λιθοδομών/ οπτοπλινθοδομών του Κτιρίου μετά την ολοκλήρωση του συνόλου της μελέτης και τη Δημοπράτηση του Έργου.
- Η χειρονακτική διακίνηση των προϊόντων κατεδαφίσεων, αποξηλώσεων κλπ. εννοείται από την εκάστοτε θέση καθαίρεσης έως την στάθμη του πεζοδρομίου προς φόρτωση στο μεταφορικό μέσον για απόρριψη.

Ο υπολογισμός της τιμής μονάδας δαπάνης μεταφοράς στον τόπο απόρριψης έγινε για απόσταση 30km σε αστικές οδούς, ήτοι $0,21 \cdot 30 = 6,2 \text{ €/m}^3$

Συντάχθηκε
Καβάλα, Ιούλιος 2016
Ο αν. Προϊστάμενος Τμήματος
Δομών Περιβάλλοντος

ΘΕΩΡΗΘΗΚΕ
Ο Προϊστάμενος Δ.Τ.Ε.

Σπαθοπούλου Ήρα
Πολιτικός Μηχανικός

Νεστορίδης Ιωάννης
Αρχιτέκτων Μηχανικός

Καραβάς Θωμάς
Αγρ. Τοπογράφος Μηχανικός

ΕΛΛΗΝΙΚΗ ΔΗΜΟΚΡΑΤΙΑ		ΕΡΓΟ:		Επισκευή και αντικατάσταση στέγης καπναποθήκης οδού Φιλίππου				
ΠΕΡΙΦΕΡΕΙΑ ΑΝ.ΜΑΚΕΔΟΝΙΑΣ - ΘΡΑΚΗΣ								
ΠΕΡΙΦΕΡΕΙΑΚΗ ΕΝΟΤΗΤΑ ΚΑΒΑΛΑΣ								
ΔΙΕΥΘΥΝΣΗ ΤΕΧΝΙΚΩΝ ΕΡΓΩΝ								
ΤΜΗΜΑ ΔΟΜΩΝ ΠΕΡΙΒΑΛΛΟΝΤΟΣ								
ΠΡΟΫΠΟΛΟΓΙΣΜΟΣ								
α/α	Είδος εργασίας	Αριθ. Τιμολ.	Κωδικός Αναθεωρ.	Μον.	Ποσότητα	Τιμή Μονάδας	Δαπάνη	
							Μερική	Ολική
ΟΜΑΔΑ Α. ΟΙΚΟΔΟΜΙΚΑ								
1	Ανακατασκευή, Υπέρθυρων - Ανωφλιών παραθύρων με αποκατάσταση σύνθετου δοκού υπέρθυρου και της φέρουσας	A1	ΟΙΚ.Ν. 61.01.01	τεμ	22,00	839,81	18.475,82	
2	Επιστεγάσεις με επίπεδα κυψελωτά πολυκαρβονικά φύλλα	A2	ΟΙΚ.Ν. 72.70	μ2	82,00	67,50	5.535,00	
3	Προμήθεια και τοποθέτηση ικριωμάτων σιδηρών σωληνωτών, βαρέως τύπου, αποτελούμενου από τρία πλαίσια και τα απαραίτητα στοιχεία σύνδεσης και σύριξης συνολικού μήκους 6,00μ και επιφάνειας 15,00μ2	A3	ΟΙΚ. 23.03	μ2	142,59	40,00	5.703,68	
							ΑΘΡΟΙΣΜΑ Ε.	29.714,50
							ΓΕΝΙΚΟ ΣΥΝΟΛΟ ΕΡΓΑΣΙΩΝ	29.714,50
							Γ.Ε και Ο.Ε 18 %	5.348,61
							ΣΥΝΟΛΟ 1	35.063,11
							ΑΠΡΟΒΛΕΠΤΑ	5.259,47
							ΣΥΝΟΛΟ 2	40.322,58
							ΠΟΣΟ ΠΡΟΣ ΔΗΜΟΠΡΑΤΗΣΗ	40.322,58
							Φ.Π.Α. 24%	9.677,42
							ΣΥΝΟΛΙΚΗ ΔΑΠΑΝΗ ΤΟΥ ΕΡΓΟΥ	50.000,00
Καβάλα, Ιούλιος 2016								
Ο Συντάξας		Ο αν. τμηματάρχης Δομών Περιβάλλοντος				Ο Δ/ντής Δ.Τ.Ε.		
Σπαθοπούλου Ήρα		Ιωάννης Νεστορίδης				Θωμάς Καραβάς		
Πολ.Μηχανικός Τ.Ε		Αρχιτέκτων Μηχανικός				Τοπ/φος Μηχανικός		



ΕΛΛΗΝΙΚΗ ΔΗΜΟΚΡΑΤΙΑ
ΠΕΡΙΦΕΡΕΙΑ ΑΝΑΤ. ΜΑΚΕΔΟΝΙΑΣ - ΘΡΑΚΗΣ
ΓΕΝΙΚΗ Δ/ΝΣΗ ΑΝΑΠΤΥΞΙΑΚΟΥ
ΠΡΟΓΡΑΜΜΑΤΙΣΜΟΥ, ΠΕΡΙΒΑΛΛΟΝΤΟΣ ΚΑΙ
ΥΠΟΔΟΜΩΝ
ΠΕΡΙΦΕΡΕΙΑΚΗ ΕΝΟΤΗΤΑ ΚΑΒΑΛΑΣ
ΔΙΕΥΘΥΝΣΗ ΤΕΧΝΙΚΩΝ ΕΡΓΩΝ
ΤΜΗΜΑ ΔΟΜΩΝ ΠΕΡΙΒΑΛΛΟΝΤΟΣ

ΕΡΓΟ: «Επισκευή και αντικατάσταση στέγης καπναποθήκης οδού Φιλίππου»

ΠΡΟΫΠ/ΜΟΥ: 50.000,00 €

ΤΙΜΟΛΟΓΙΟ ΜΕΛΕΤΗΣ

ΓΕΝΙΚΟΙ ΟΡΟΙ

1 ΓΕΝΙΚΟΙ ΟΡΟΙ

- 1.1 Αντικείμενο του παρόντος Τιμολογίου είναι ο καθορισμός των τιμών μονάδος με τις οποίες θα εκτελεσθεί το έργο, όπως προδιαγράφεται στα λοιπά τεύχη δημοπράτησης που ορίζονται στη διακήρυξη.
- 1.2 Στις τιμές μονάδος του παρόντος Τιμολογίου, που αναφέρονται σε μονάδες περαιωμένης εργασίας και ισχύουν ενιαία για όλες τις εργασίες που θα εκτελεσθούν στην περιοχή του υπόψη έργου, ανεξάρτητα από την θέση αυτών περιλαμβάνονται:
 - 1.2.1 Όλες οι απαιτούμενες δαπάνες για την πλήρη και έντεχνη εκτέλεση των εργασιών του έργου, σύμφωνα με τους όρους του παρόντος, των τευχών και σχεδίων της μελέτης και των υπολοίπων τευχών Δημοπράτησης του έργου.
 - 1.2.2 "Κάθε δαπάνη"γενικά, έστω και αν δεν κατονομάζεται ρητά αλλά είναι απαραίτητη για την πλήρη και έντεχνη εκτέλεση της μονάδας κάθε εργασίας. Καμία αξίωση ή διαμφισβήτηση δεν μπορεί να θεμελιωθεί που να έχει σχέση με το είδος και την απόδοση των μηχανημάτων, την ειδικότητα και τον αριθμό του εργατοτεχνικού προσωπικού, όπως και την δυνατότητα χρησιμοποίησης ή όχι μηχανικών μέσων.
- 1.3 Σύμφωνα με τα παραπάνω, ενδεικτικά και όχι περιοριστικά, μνημονεύονται (για απλή διευκρίνιση του όρου "κάθε δαπάνη") οι παρακάτω δαπάνες που περιλαμβάνονται στο περιεχόμενο των τιμών του παρόντος Τιμολογίου.
 - 1.3.1 Οι δαπάνες των κάθε είδους επιβαρύνσεων στα υλικά από φόρους, δασμούς, ειδικούς φόρους κ.λπ. [πλην Φόρου Προστιθέμενης Αξίας (Φ.Π.Α.)]

Ρητά καθορίζεται ότι στις τιμές μονάδας περιλαμβάνονται οι δασμοί και λοιποί φόροι, κρατήσεις, τέλη εισφοράς και δικαιώματα για προμήθειες εξοπλισμού και εφοδίων γενικά του έργου. Κατά συνέπεια και σύμφωνα με τις διατάξεις της Τελωνειακής Νομοθεσίας δεν παρέχεται ουσιαστικά στην Υπηρεσία, που θα εποπτεύσει την εκτέλεση του έργου, ή σε άλλη Υπηρεσία, η δυνατότητα να εγκρίνει χορήγηση οποιασδήποτε βεβαίωσης για την παροχή οποιασδήποτε ατέλειας ή απαλλαγής από τους δασμούς και τους υπόλοιπους φόρους, εισφορές και δικαιώματα στα υλικά και είδη εξοπλισμού του έργου, ούτε στους ενδιαφερόμενους δικαίωμα να ζητήσουν χορήγηση τέτοιας ατέλειας ή απαλλαγής έμμεσα ή άμεσα. Ο Ανάδοχος δεν απαλλάσσεται από τα τέλη διοδίων των κάθε είδους μεταφορικών μέσων.

- 1.3.2 Οι δαπάνες προμηθείας των πάσης φύσεως, ενσωματωμένων και μη, κυρίων και βοηθητικών υλικών, μεταφοράς τους στις θέσεις εκτέλεσης των εργασιών, αποθήκευσης, φύλαξης, επεξεργασίας τους (αν απαιτείται) και προσέγγισής τους, με τις απαιτούμενες φορτοεκφορτώσεις, τις ασφαλίσσεις των μεταφορών, τις σταλίες των μεταφορικών μέσων και τις απαιτούμενες πλάγιες μεταφορές, εκτός των ειδικών περιπτώσεων, που η μεταφορά πληρώνεται ιδιαίτερος με αντίστοιχα άρθρα του Τιμολογίου.
- Ομοίως οι δαπάνες για την φορτοεκφόρτωση και μεταφορά (με την σταλία μεταφορικών μέσων) των πλεοναζόντων ή/και ακατάλληλων προϊόντων εκσκαφών και λοιπων υλικών, σε κατάλληλους χώρους απόρριψης, λαμβανομένων υπόψη των ισχυόντων Περιβαλλοντικών Ορων, σύμφωνα με την Ε.Σ.Υ. και τους λοιπούς όρους δημοπράτησης.
- 1.3.3 Οι δαπάνες μισθών, ημερομισθίων, υπερωριών, υπερεργασιών, ασφαλιστικών εισφορών (στο Ι.Κ.Α., σε ασφαλιστικές εταιρείες, ή σε άλλους ημεδαπούς ή/και αλλοδαπούς ασφαλιστικούς οργανισμούς κλπ.), δώρων εορτών, επιδομάτων που καθορίζονται από τις ισχύουσες εκάστοτε Συλλογικές Συμβάσεις Εργασίας (αδείας, οικογενειακού, θέσεως, ανθυγιεινής εργασίας, εξαιρεσίμων αργιών κλπ), νυκτερινής απασχόλησης (πλην των έργων που η εκτέλεσή τους προβλέπεται κατά τις νυκτερινές ώρες και τιμολογούνται ιδιαίτερος) κλπ, του πάσης φύσεως προσωπικού (επιστημονικού, εργατοτεχνικού όλων των ειδικοτήτων, υπαλλήλων εργοταξιακών γραφείων, οδηγών και χειριστών οχημάτων και μηχανημάτων, τεχνιτών συνεργείων κλπ.) ημεδαπού ή αλλοδαπού που απασχολείται για την κατασκευή του έργου, επί τόπου ή οπουδήποτε αλλού.
- 1.3.4 Οι δαπάνες εξασφάλισης εργοταξιακών χώρων, διαρρύθμισης αυτών, ανέγερσης γραφείων, εργαστηρίων και λοιπών εγκαταστάσεων του Αναδόχου, εξασφάλισης ύδρευσης, ηλεκτρικού ρεύματος, τηλεφωνικής σύνδεσης και αποχέτευσης των εργοταξιακών εγκαταστάσεων, καθώς και λοιπών απαιτούμενων ευκολιών, σύμφωνα με τους όρους δημοπράτησης.
- 1.3.5 Οι δαπάνες λειτουργίας όλων των εργοταξιακών εγκαταστάσεων και ευκολιών και απομάκρυνσής τους μετά την περαίωση του έργου, καθώς και οι δαπάνες αποκατάστασης των χώρων κατά τρόπο αποδεκτό από την Υπηρεσία και σύμφωνα με τους εγκεκριμένους Περιβαλλοντικούς Ορους.
- 1.3.6 Οι κάθε είδους δαπάνες για την εγκατάσταση, εξοπλισμό και λειτουργία εργοταξιακού εργαστηρίου, εάν προβλέπεται, την λήψη και μεταφορά των δοκιμών και την εκτέλεση ελέγχων και δοκιμών, είτε στο εργοταξιακό εργαστήριο ή σε κρατικό ή σε ιδιωτικό της εγκρίσεως της Υπηρεσίας, σύμφωνα με τους όρους δημοπράτησης.
- 1.3.7 Οι δαπάνες εγκατάστασης και λειτουργίας μονάδων παραγωγής σκυροδέματος, και προκατασκευασμένων στοιχείων (όταν προβλέπονται προς ενσωμάτωση στο έργο) στον εργοταξιακό χώρο ή εκτός αυτού.

Στις δαπάνες αυτές περιλαμβάνονται: η εξασφάλιση του απαιτούμενου χώρου, η κατασκευή των υποδομών, κτιριακών και λοιπών έργων των μονάδων, η εγκατάσταση του απαιτούμενου κατά περίπτωση εξοπλισμού, οι λειτουργικές δαπάνες πάσης φύσεως, οι φορτοεκφορτώσεις και μεταφορές των πρώτων υλών στην μονάδα και των παραγομένων προϊόντων μέχρι τις θέσεις ενσωμάτωσής τους στο Έργο, καθώς και η αποσυναρμολόγηση των εγκαταστάσεων μετά το πέρας των εργασιών, η καθαίρεση των υποδομών τους (βάσεις, τοιχία κλπ κατασκευές από σκυρόδεμα ή οποιοδήποτε άλλο υλικό) και αποκατάστασης του χώρου σε βαθμό αποδεκτό από την Υπηρεσία και σύμφωνα με τους ισχύοντες Περιβαλλοντικούς όρους.

Οι ως άνω όροι για την αποξήλωση των μονάδων και αποκατάσταση των χώρων έχουν εφαρμογή στις ακόλουθες περιπτώσεις:

- (α) Όταν η εγκατάσταση των μονάδων έχει γίνει σε χώρο που έχει παραχωρηθεί από το Δημόσιο

- (β) Όταν οι μονάδες έχουν ανεγερθεί μεν σε χώρους που έχει εξασφαλίσει ο Ανάδοχος, αλλά έχει δοθεί προσωρινή άδεια εγκατάστασης-λειτουργίας για τις ανάγκες του συγκεκριμένου έργου.
- 1.3.8 Τα πάσης φύσεως ασφάλιστρα για το προσωπικό του Έργου, τις μεταφορές, τα μεταφορικά μέσα, τα μηχανήματα έργων και τις εγκαταστάσεις, καθώς και τις λοιπές ασφαλιστικές καλύψεις όπως καθορίζονται στην Ειδική Συγγραφή Υποχρεώσεων του Έργου.
- 1.3.9 Οι δαπάνες των μέτρων προστασίας των όμορων κατασκευών των χώρων εκτέλεσης των εργασιών, της πρόληψης ατυχημάτων εργαζομένων ή τρίτων, της αποφυγής βλαβών σε κινητά ή ακίνητα πράγματα τρίτων, της αποφυγής ρύπανσης ρεμάτων, ποταμών, ακτών κλπ, καθώς και οι δαπάνες των μέτρων προστασίας των έργων σε κάθε φάση της κατασκευής τους ανεξαρτήτως της εποχής του έτους (εκσκαφές, θεμελιώσεις, ικριώματα, σκυροδετήσεις κλπ) και μέχρι την οριστική παραλαβή τους.
- 1.3.10 Οι δαπάνες διεξαγωγής των ελέγχων ποιότητας και οι δαπάνες κατασκευής των πάσης φύσεως "δοκιμαστικών τμημάτων" που προβλέπονται στην Τ.Σ.Υ. και τους λοιπούς όρους δημοπράτησης (μετρήσεις, εργαστηριακοί έλεγχοι και δοκιμές, αξία υλικών, χρήση μηχανημάτων, εργασία κλπ.)
- 1.3.11 Οι δαπάνες διάθεσης, προσκόμισης και λειτουργίας του κυρίου και βοηθητικού μηχανικού εξοπλισμού και μέσων (π.χ. ικριωμάτων, εργαλείων) που απαιτούνται για την κατασκευή του έργου στο πλαίσιο του εγκεκριμένου χρονοδιαγράμματος, στις οποίες περιλαμβάνονται τα μισθώματα, η μεταφορά επί τόπου, η συναρμολόγηση (όταν απαιτείται), η αποθήκευση, η φύλαξη, η ασφάλιση, οι αποδοχές οδηγών, χειριστών, βοηθών και τεχνιτών, τα καύσιμα, τα λιπαντικά και λοιπά αναλώσιμα, τα ανταλλακτικά, οι επισκευές, οι μετακινήσεις στον χώρο του έργου, οι ημεραργίες για οποιαδήποτε αιτία, οι πάσης φύσεως σταλίες και καθυστερήσεις (που δεν οφείλονται σε υπαιτιότητα του Κυρίου του Έργου), η αποσυναρμολόγησή τους (εάν απαιτείται) και η απομάκρυνσή τους από το Έργο.
- Περιλαμβάνονται επίσης οι πάσης φύσεως δαπάνες του εφεδρικού εξοπλισμού που διατηρείται σε ετοιμότητα για την αντιμετώπιση βλαβών ή για οποιαδήποτε άλλη αιτία.
- 1.3.12 Οι δαπάνες εξασφάλισης αναγκαίων χώρων για την εναπόθεση των εργαλείων, μηχανημάτων κ.λπ.
- 1.3.13 Οι επιβαρύνσεις από καθυστερήσεις, μειωμένη απόδοση και μετακινήσεις μηχανημάτων και προσωπικού που οφείλονται:
- (α) σε εμπόδια στο χώρο εκτέλεσης των εργασιών (αρχαιολογικά ευρήματα, δίκτυα
 - (β) στις τυχόν ιδιαίτερες απαιτήσεις αντιμετώπισης των εμποδίων από τους αρμόδιους για αυτά φορείς (ΥΠ.ΠΟ, Δ.Ε.Η, ΔΕΥΑχ κλπ.),
 - (γ) στην ενδεχόμενη εκτέλεση των εργασιών κατά φάσεις λόγω των ως άνω εμποδίων,
 - (δ) στην διενέργεια των απαιτούμενων μετρήσεων, ελέγχων και ερευνών (τοπογραφικών, εργαστηριακών, γεωτεχνικών κ.α.), καθώς και στις λοιπές υποχρεώσεις του Αναδόχου που προβλέπονται στα τεύχη δημοπράτησης, είτε τα ως άνω αποζημιώνονται ιδιαίτερα είτε είναι ανηγμένα στο ποσοστό Γ.Ε. & Ο.Ε. ή σε άλλα άρθρα του παρόντος Τιμολογίου
 - (ε) σε προσωρινές ή μόνιμες κυκλοφοριακές ρυθμίσεις στην ευρύτερη περιοχή του έργου για οποιαδήποτε αιτία (π.χ. εορτές, εργασίες συντήρησης οδικού δικτύου και υποδομών, βλάβες σε άλλα έργα, εκτέλεση άλλων έργων κλπ.).
- 1.3.14 Οι δαπάνες των τοπογραφικών εργασιών (αποτυπώσεων, πασσαλώσεων, αναπασσαλώσεων, πύκνωσης τριγωνομετρικού και πολυγωνομετρικού δικτύου, εγκατάστασης χωροσταθμικών αφετηριών κλπ) που απαιτούνται για την χάραξη των επιμέρους στοιχείων του έργου, οι δαπάνες σύνταξης μελετών εφαρμογής (όταν απαιτείται για την προσαρμογή των στοιχείων της οριστικής μελέτης στο ακριβές ανάγλυφο του εδάφους ή υφιστάμενες κατασκευές), κατασκευαστικών σχεδίων και σχεδίων λεπτομερειών.

Επίσης οι δαπάνες ανίχνευσης και εντοπισμού εμποδίων στον χώρο εκτέλεσης του έργου και εκπόνησης μελετών αντιμετώπισης αυτών (λ.χ. υπάρχοντα θεμέλια, υψηλός οριζοντας υπογείων υδάτων, δίκτυα Οργανισμών Κοινής Ωφελείας [ΟΚΩ]), καθώς οι δαπάνες σύνταξης του Προγράμματος Ποιότητας του Έργου (ΠΠΕ), του Σχεδίου Ασφάλειας και Υγείας, του Φακέλου Ασφάλειας και Υγείας του Έργου (ΣΑΥ-ΦΑΥ).

- 1.3.15 Οι δαπάνες αποτύπωσης τεχνικών έργων και λοιπών εγκαταστάσεων που απαντώνται στο χώρο του έργου, οι δαπάνες επαλήθευσης των στοιχείων εδάφους με τοπογραφικές μεθόδους καθώς και οι δαπάνες λήψης επιμετρητικών στοιχείων κατ' αντιπαράσταση με επρόσωπο της Υπηρεσίας και σύνταξης των πάσης φύσεως επιμετρητικών σχεδίων, πινάκων και υπολογισμών που θα υποβληθούν στην Υπηρεσία προς έλεγχο.
- 1.3.16 Η δαπάνη σύνταξης των αναπτυγμάτων και πινάκων σπλισμού σκυροδεμάτων (όταν αυτοί δεν περιλαμβάνονται στη μελέτη, καθώς και η δαπάνη σύνταξης κατασκευαστικών σχεδίων με την ένδειξη "όπως κατασκευάσθηκε".
- 1.3.17 Οι δαπάνες των αντλήσεων (εκτός από την περίπτωση που δεν υπάρχει δυνατότητα παροχέτευσης προς φυσικό ή τεχνητό αποδέκτη υδάτων) καθώς και των προσωρινών διευθετήσεων για την αντιμετώπιση των επιφανειακών, υπογείων και πηγαίων νερών ώστε να προστατεύονται τόσο τα κατασκευαζόμενα όσο και τα υπάρχοντα έργα και το περιβάλλον γενικότερα, εκτός αν προβλέπεται διαφορετικά στα τεύχη δημοπράτησης.
- 1.3.18 Οι δαπάνες διατήρησης, κατά την περίοδο εκτέλεσης των εργασιών, του χώρου του έργου καθαρού και απαλλαγμένου από ξένα προς το έργο αντικείμενα, προϊόντα εκσκαφών κλπ., καθώς και οι δαπάνες για την απόδοση, μετά το τέλος των εργασιών του χώρου καθαρού και ελεύθερου από οποιοσδήποτε προσωρινές κατασκευές και όπως στους εγκεκριμένους περιβαλλοντικούς όρους ορίζεται.
- 1.3.19 Οι δαπάνες που απορρέουν από δικαιώματα κατοχυρωμένων μεθόδων και ευρεσιτεχνιών που εφαρμόζονται κατά οποιονδήποτε τρόπο για την έντεχνη εκτέλεση των εργασιών.
- 1.3.20 Οι δαπάνες διαμόρφωσης προσβάσεων, προσπελάσεων και δαπέδων εργασίας στα διάφορα τμήματα του έργου, και γενικά κάθε βοηθητικής κατασκευής που θα απαιτηθεί σε οποιοδήποτε στάδιο των εργασιών, όταν δεν προβλέπεται ιδιαίτερη επιμέτρηση αυτών στα συμβατικά τεύχη, καθώς και οι δαπάνες αποξήλωσης των προσωρινών κατασκευών και περιβαλλοντικής αποκατάστασης των χώρων (προσβάσεων, προσπελάσεων, δαπέδων εργασίας κ.λ.π.) εκτός εάν υπάρχει έγγραφη αποδοχή της Υπηρεσίας για την διατήρησή τους.
- 1.3.21 Οι δαπάνες πρόληψης και αποκατάστασης κάθε είδους ζημιάς καθώς και οι αποζημιώσεις για κάθε είδους βλάβη ή μη συνήθη φθορά επί υφισταμένων κατασκευών κατά την εκτέλεση των εργασιών ή την διακίνηση βαρέως εξοπλισμού του Αναδόχου (π.χ. μεταφορικών μέσων μεγάλης χωρητικότητας, ερπυστριοφόρων μηχανημάτων κλπ) που οφείλονται σε μη τήρηση των συμβατικών όρων, των υποδείξεων της Υπηρεσίας, των ισχυουσών διατάξεων και γενικότερα σε υπαιτιότητα του Αναδόχου.
- 1.3.22 Οι δαπάνες διάθεσης γραφείων και λοιπών ευκολιών στην Επιβλέπουσα Υπηρεσία, σύμφωνα με όσα αναφέρονται στην Ε.Σ.Υ και στους λοιπούς όρους δημοπράτησης.
- 1.3.23 Οι δαπάνες των ειδικών μελετών, που προβλέπεται στα τεύχη δημοπράτησης να εκπονηθούν από τον Ανάδοχο χωρίς ιδιαίτερη αμοιβή, όπως μελέτες σύνθεσης σκυροδεμάτων, μελέτες ικριωμάτων κλπ.
- 1.3.24 Οι δαπάνες έκδοσης των απαιτούμενων αδειών εκτέλεσης εργασιών από τις αρμόδιες Αρχές, την Πολεοδομία και τους Οργανισμούς Κοινής Ωφελείας, εκτός αν προβλέπεται ιδιαίτερη πληρωμή προς τούτο στα τεύχη δημοπράτησης.
- 1.3.25 Οι δαπάνες λήψης μέτρων για την προστασία του περιβάλλοντος, από την εγκατάσταση του Αναδόχου στο Έργο μέχρι και την παραλαβή του Έργου, όπως αυτά καθορίζονται στις σχετικές μελέτες και στους περιβαλλοντικούς όρους, εκτός αν προβλέπεται ιδιαίτερη πληρωμή προς τούτο στα τεύχη δημοπράτησης.

- 1.3.26 Οι δαπάνες δημοσίευσης της διακήρυξης και κατάρτισης του συμφωνητικού και γενικά όλες οι υπόλοιπες ειδικές δαπάνες που βαρύνουν τον Ανάδοχο, όπως αυτές αναφέρονται στους υπόλοιπους όρους δημοπράτησης του Έργου.
- 1.3.27 Οι δαπάνες συντήρησης του έργου μέχρι την οριστική του παραλαβή.
- 1.3.28 Η τοποθέτηση ενημερωτικών πινακίδων με τα βασικά στοιχεία του έργου, σύμφωνα με τις υποδείξεις της Υπηρεσίας.
- 1.4 Οι τιμές μονάδας του παρόντος Τιμολογίου προσαυξάνονται κατά το ποσοστό Γενικών Εξόδων (Γ.Ε.) και Οφέλους του Αναδόχου (Ο.Ε.), στο οποίο περιλαμβάνονται οι πάσης φύσεως κρατήσεις ή υποχρεώσεις αυτού, όπως δαπάνες διοίκησης και επίβλεψης του Έργου, σήμανσης εργοταξίων, φόροι, δασμοί, ασφάλιστρα, τόκοι κεφαλαίων κίνησης, προμήθειες εγγυητικών επιστολών, έξοδα λειτουργίας γραφείων κ.λπ., τα επισφαλή έξοδα πάσης φύσεως καθώς και το προσδοκώμενο κέρδος από την εκτέλεση των εργασιών.
- Το ως άνω ποσοστό Γ.Ε. & Ο.Ε., ανέρχεται σε δέκα οκτώ τοις εκατό (18%) ή είκοσι οκτώ τοις εκατό (28%) του προϋπολογισμού των εργασιών, όπως αυτός προκύπτει βάσει των τιμών του Τιμολογίου Προσφοράς του αναδόχου, σύμφωνα με τις κείμενες διατάξεις.
- 1.5 Ο Φόρος Προστιθέμενης Αξίας (Φ.Π.Α) των λογαριασμών του αναδόχου επιβαρύνει τον Κύριο του Έργου.

2 ΓΕΝΙΚΟΙ ΚΑΙ ΕΙΔΙΚΟΙ ΟΡΟΙ ΤΡΟΠΟΥ ΕΠΙΜΕΤΡΗΣΗΣ ΤΩΝ ΕΡΓΑΣΙΩΝ ΤΟΥ ΠΑΡΟΝΤΟΣ ΤΙΜΟΛΟΓΙΟΥ

2.1 ΓΕΝΙΚΟΙ ΟΡΟΙ

- 2.1.1 Η επιμέτρηση των εργασιών γίνεται είτε βάσει των σχεδίων των εγκεκριμένων μελετών είτε βάσει μετρήσεων και των συντασσόμενων βάσει αυτών επιμετρητικών σχεδίων και πινάκων, λαμβανομένων υπόψη των έγγραφων εντολών της Υπηρεσίας και των εκάστοτε οριζομένων ανοχών.
- 2.1.2 Η Υπηρεσία δικαιούται να ελέγξει το σύνολο ή μέρος του Έργου, κατά την κρίση της, προκειμένου να επιβεβαιώσει την ορθότητα των επιμετρητικών στοιχείων που υποβάλει ο Ανάδοχος. Ο Ανάδοχος υποχρεούται με δική του δαπάνη να διαθέσει τον απαιτούμενο εξοπλισμό και προσωπικό για την υποστήριξη της Υπηρεσίας στην διεξαγωγή του εν λόγω ελέγχου.
- 2.1.3 Η πληρωμή των εργασιών γίνεται βάσει της πραγματικής ποσότητας κάθε εργασίας, επιμετρούμενης ως ανωτέρω με κατάλληλη μονάδα μέτρησης, επί την τιμή μονάδας της εργασίας, όπως αυτή καθορίζεται στο παρόν Περιγραφικό Τιμολόγιο.
- 2.1.4 Ειδικότερα για κάθε εργασία, ο τρόπος και η μονάδα επιμέτρησης, καθώς και ο τρόπος πληρωμής καθορίζονται στις αντίστοιχες παραγράφους των παρακάτω ΕΙΔΙΚΩΝ ΟΡΩΝ και των επί μέρους εργασιών του παρόντος Τιμολογίου.
- 2.1.5 Αν το περιεχόμενο ενός επιμέρους άρθρου του παρόντος Τιμολογίου, που αναφέρεται σε μια τιμή μονάδας, ορίζει ότι η εν λόγω τιμή αποτελεί πλήρη αποζημίωση για την ολοκλήρωση των εργασιών του συγκεκριμένου άρθρου, τότε οι ίδιες επιμέρους εργασίες δεν θα επιμετρώνται ούτε θα πληρώνονται στο πλαίσιο άλλου άρθρου που περιλαμβάνεται στο Τιμολόγιο.
- 2.1.6 Στη περίπτωση οποιασδήποτε διαφωνίας με τον συνοπτικό πίνακα τιμών, υπερισχύουν οι όροι του παρόντος.

2.2 ΕΙΔΙΚΟΙ ΟΡΟΙ

2.2.1 ΧΩΜΑΤΟΥΡΓΙΚΕΣ ΕΡΓΑΣΙΕΣ

Κατάταξη εδαφών ως προς την εκσκαψιμότητα

- Ως "χαλαρά εδάφη" χαρακτηρίζονται οι φυτικές γαίες, η ιλύς, η τύρφη και λοιπά εδάφη που έχουν προέλθει από επιχωματώσεις με ανομοιογενή υλικά.
- Ως "γαίες και ημίβραχος" χαρακτηρίζονται τα αργιλικά, αργιλοαμμώδη ή αμμοχαλικώδη υλικά, καθώς και μίγματα αυτών, οι μάργες, τα μετρίως τσιμεντωμένα (cemented) αμμοχάλικα, ο μαλακός, κατακερματισμένος ή αποσαθρωμένος βράχος, και γενικά τα εδάφη που μπορούν να εκσκαφθούν αποτελεσματικά με συνήθη εκσκαπτικά μηχανήματα (εκσκαφείς ή προωθητές), χωρίς να είναι απαραίτητη η χρήση εκρηκτικών υλών ή κρουστικού εξοπλισμού.
- Ως "βράχος" χαρακτηρίζεται το συμπαγές πέτρωμα που δεν μπορεί να εκσκαφθεί εάν δεν χαλαρωθεί προηγουμένως με εκρηκτικές ύλες, διογκωτικά υλικά ή κρουστικό εξοπλισμό (λ.χ. αερόσφυρες ή υδραυλικές σφύρες). Στην κατηγορία του "βράχου" περιλαμβάνονται και μεμονωμένοι ογκόλιθοι μεγέθους πάνω από 0,50 m³.
- Ως "σκληρά γρανιτικά" και "κροκαλοπαγή" χαρακτηρίζονται οι συμπαγείς σκληροί βραχώδεις σχηματισμοί από πυριγενή πετρώματα και οι ισχυρώς τσιμεντωμένες κροκάλες ή αμμοχάλικα, θλιπτικής αντοχής μεγαλύτερης των 150 MPa. Η εκσκαφή των σχηματισμών αυτών είναι δυσχερής (δεν αναμοχλεύονται με το girper των προωθητών ισχύος 300 HP, η δε απόδοση των υδραυλικών σφυρών είναι μειωμένη)

2.2.2 ΕΙΔΗ ΚΙΓΚΑΛΕΡΙΑΣ

Τα κυριότερα είδη κιγκαλερίας, τα οποία ο Ανάδοχος υποχρεούται (ενδεικτικά και όχι περιοριστικά) να προμηθευτεί και να τα παραδώσει τοποθετημένα και έτοιμα προς λειτουργία είναι τα ακόλουθα:

Χειρολαβές

- Πλήρες ζεύγος χειρολαβών για στρεπτά ξύλινα θυρόφυλλα (μέσα-έξω) με τις ανάλογες ειδικές πλάκες στερέωσης (μέσα-έξω) με ενσωματωμένο ειδικό σύστημα κλειδώματος και ένδειξη κατάληψης (πράσινο-κόκκινο), όπου απαιτείται.
- Πλήρες ζεύγος χειρολαβών για στρεπτά ξύλινα θυρόφυλλα (μέσα-έξω) με τις ανάλογες ειδικές πλάκες στερέωσης (μέσα-έξω), με μηχανισμό ρύθμισης χειρολαβών και ενσωματωμένη οπή για κύλινδρο κλειδαριάς ασφαλείας.
- Χειρολαβή (γρυλόχερο) για στρεπτό παράθυρο με την ανάλογη πλάκα στερέωσης (μέσα), με μηχανισμό ρύθμισης χειρολαβής και αντίκρισμα στο πλαίσιο ή στο άλλο φύλλο (δίφυλλο παράθυρο).
- Χωνευτές χειρολαβές για συρόμενα κουφώματα μπρούτζινες ή ανοξείδωτες ή χαλύβδινες ή πλαστικές με κλειδαριά ασφαλείας.

Κλειδαριές - διατάξεις ασφάλισης

- Κλειδαριές (χωνευτές ή εξωτερικές) και κύλινδροι ασφαλείας
- Κύλινδροι κεντρικού κλειδώματος
- Κλειδαριά ασφαλείας, χαλύβδινη, γαλβανισμένη και χωνευτή για θύρες πυρασφάλειας
- Ράβδοι (μπάρες) πανικού για θύρες πυρασφάλειας στις εξόδους κινδύνου
- Χωνευτός, χαλύβδινος (μπρούτζινος ή γαλβανισμένος) σύρτης με βραχίονα (ντίζα) που ασφαλίσει επάνω - κάτω μέσα σε διπλά αντίστοιχα αντικρίσματα (πλαίσιο - φύλλο και φύλλο - δάπεδο).

Μηχανισμοί λειτουργίας και επαναφοράς θυρών

- Μηχανισμός επαναφοράς στην κλειστή θέση με χρονική καθυστέρηση στρεπτής θύρας χωρίς απαιτήσεις πυρασφάλειας, στο άνω μέρος της θύρας.
- Μηχανισμός επαναφοράς όπως παραπάνω αλλά με απαιτήσεις πυρασφάλειας.
- Μηχανισμός επαναφοράς θύρας επιδαπέδιος, με χρονική καθυστέρηση

- Πλάκα στο κάτω μέρος θύρας για προστασία από κτυπήματα ποδιών κτλ.
- Αναστολείς (stoppers)
 - Αναστολείς θύρας - δαπέδου
 - Αναστολείς θύρας - τοίχου
 - Αναστολείς φύλλων ερμαρίου
 - Αναστολείς συγκράτησης εξώφυλλων παραθύρων
- Πλάκες στήριξης, ροζέτες κτλ
- Σύρτες οριζόντιας ή κατακόρυφης λειτουργίας
- Μηχανισμοί σκιασμού (ρολοπετάσματα, σκίαστρα)
- Ειδικός Εξοπλισμός κουφωμάτων κάθε τύπου για ΑΜΕΑ
- Μεταλλικά εξαρτήματα λειτουργίας ανοιγόμενων ή συρόμενων θυρών ασφαλείας, με Master Key
- Ειδικοί μηχανισμοί αυτόματου κλεισίματος κουφωμάτων κάθε τύπου
- Μηχανισμοί αυτόματων θυρών, με ηλεκτρομηχανικό σύστημα, με ηλεκτρονική μονάδα ελέγχου, με συσκευή μικροκυμάτων

Η προμήθεια των παραπάνω ειδών κιγκαλερίας, θα γίνει απολογιστικά, και σύμφωνα με τις διαδικασίες που προβλέπονται από τις κείμενες "περί Δημοσίων Εργων" διατάξεις, εκτός εάν αναφέρεται διαφορετικά στα οικεία άρθρα του παρόντος Τιμολογίου, η δε τοποθέτηση περιλαμβάνεται στην τιμή του κάθε είδους κουφώματος.

2.2.3. ΧΡΩΜΑΤΙΣΜΟΙ

Οι εργασίες χρωματισμών επιμετρώνται σε τετραγωνικά μέτρα (m^2) επιφανειών ή σε μέτρα μήκους (m) γραμμικών στοιχείων συγκεκριμένων διαστάσεων, πλήρως περαιωμένων, ανά είδος χρωματισμού. Από τις επιμετρούμενες επιφάνειες αφαιρείται κάθε άνοιγμα, οπή ή κενό και από τα γραμμικά στοιχεία κάθε ασυνέχεια που δεν χρωματίζεται ή χρωματίζεται με άλλο είδος χρωματισμού.

Η εφαρμογή συντελεστών θα γίνεται όπως ορίζεται παρακάτω, ενώ η αντιδιαβρωτική προστασία των σιδηρών επιφανειών επιμετράται ανά kg βάρους των σιδηρών κατασκευών, εκτός εάν αναφέρεται διαφορετικά.

Οι ποσότητες των εργασιών που εκτελέστηκαν ικανοποιητικά, όπως αυτές επιμετρούνται σύμφωνα με τα ανωτέρω και έγιναν αποδεκτές από την Υπηρεσία, θα πληρώνονται σύμφωνα με την παρούσα παράγραφο για τα διάφορα είδη χρωματισμών.

Οι τιμές μονάδας θα αποτελούν πλήρη αποζημίωση για τα όσα ορίζονται στην ανωτέρω παράγραφο "Ειδικοί όροι" του παρόντος άρθρου, καθώς και για κάθε άλλη δαπάνη που είναι αναγκαία σύμφωνα με τα οριζόμενα στο άρθρο "Γενικοί Όροι".

Οι τιμές μονάδος όλων των κατηγοριών χρωματισμών του παρόντος τιμολογίου αναφέρονται σε πραγματική χρωματιζόμενη επιφάνεια και σε ύψος από το δάπεδο εργασίας μέχρι 5,0 m. Οι τιμές για χρωματισμούς που εκτελούνται σε ύψος μεγαλύτερο, καθορίζονται σε αντίστοιχα άρθρα του παρόντος τιμολογίου, τα οποία έχουν εφαρμογή όταν δεν πληρώνεται ιδιαίτερως η δαπάνη των ικριωμάτων.

Σε όλες τις τιμές εργασιών χρωματισμών περιλαμβάνονται οι αναμίξεις των χρωμάτων, οι δοκιμαστικές βαφές για έγκριση των χρωμάτων από την Επίβλεψη, τα κινητά ικριώματα τα οποία θα κατασκευάζονται σύμφωνα με τα καθοριζόμενα με τις ισχύουσες διατάξεις περί ασφαλείας του ασχολούμενου στις οικοδομικές εργασίες εργατοτεχνικού προσωπικού, και η εργασία αφαίρεσης και επανατοποθετήσεως στοιχείων (π.χ. στοιχείων κουφωμάτων κλπ) στις περιπτώσεις που αυτό απαιτείται ή επιβάλλεται.

Όταν πρόκειται για κουφώματα και κιγκλιδώματα τα οποία χρωματίζονται εξ ολοκλήρου, η επιμετρούμενη επιφάνεια των χρωματισμών υπολογίζεται ως το γινόμενο της απλής συμβατικής επιφάνειας κατασκευαζόμενου κουφώματος (βάσει των εξωτερικών διαστάσεων του τετράξυλου ή τρίξυλου) ή της καταλαμβανόμενης από μεταλλική θύρα ή κιγκλιδώμα πλήρους, απλής επιφάνειας, επί συμβατικό συντελεστή ο οποίος ορίζεται παρακάτω:

α/α		Είδος	Συντελεστής
1.	Θύρες ταμπλαδωτές ή πρεσσαριστές πλήρεις ή με υαλοπίνακες οι οποίοι καλύπτουν λιγότερο από το 50% του ύψους κάσσας θύρας.		
	α) με κάσα καδρόνι (ή 1/4 πλίνθου)		2,30
	β) με κάσα επί δρομικού τοίχου		2,70
	γ) με κάσα επί μπατικού τοίχου		3,00
2.	Υαλόθυρες ταμπλαδωτές ή πρεσσαριστές με υαλοπίνακες που καλύπτουν περισσότερο από το 50% του ύψους κάσσας θύρας.		
	α) με κάσα καδρόνι (ή 1/4 πλίνθου)		1,90
	β) με κάσα επί δρομικού τοίχου		2,30
	γ) με κάσα επί μπατικού τοίχου		2,60
3.	Υαλοστάσια :		
	α) με κάσα καδρόνι (ή 1/4 πλίνθου)		1,00
	β) με κάσα επί δρομικού τοίχου		1,40
	γ) με κάσα επί μπατικού		1,80
	δ) παραθύρων ρολλών		1,60
ε) σιδερένια		1,00	
4.	Παράθυρα με εξώφυλλα οιοδήποτε τύπου (χωρικού, γαλλικού, γερμανικού) πλην ρολλών		3,70
5.	Ρολλά ξύλινα, πλαίσιο και πήχεις βάσει των εξωτερικών διαστάσεων σιδηρού πλαισίου		2,60
6.	Σιδερένιες θύρες :		
	α) με μίαν πλήρη επένδυση με λαμαρίνα		2,80
	β) με επένδυση με λαμαρίνα και στις δύο πλευρές		2,00
	γ) χωρίς επένδυση με λαμαρίνα (ή μόνον με ποδιά)		1,00
δ) με κινητά υαλοστάσια, κατά τα λοιπά ως γ		1,60	
7.	Προπετάσματα σιδηρά :		
	α) ρολλά από χαλυβδολαμαρίνα		2,50
	β) ρολλά από σιδηρόπλεγμα		1,00
γ) πτυσσόμενα (φουσαρμόνικας)		1,60	
8.	Κιγκλιδώματα ξύλινα ή σιδηρά :		
	α) απλού ή συνθέτου σχεδίου		1,00
β) πολυσυνθέτου σχεδίου		1,50	
9.	Θερμαντικά σώματα :		
	Πραγματική χρωματιζόμενη επιφάνεια βάσει των Πινάκων συντελεστών των εργοστασίων κατασκευής		

Είδος

των θερμαντικών σωμάτων

Συντελεστή
ς**2.2.4. ΜΑΡΜΑΡΙΚΑ**

1. Τα συνήθη μάρμαρα που απαντώνται στον Ελλαδικό χώρο είναι τα ακόλουθα, κατά πηγή προέλευσης και σκληρότητα:

ΜΑΛΑΚΑ : συνηθισμένης φθοράς και εύκολης κατεργασίας

1	Πεντέλης	Λευκό
2	Κοκκιναρά	Τεφρόν
3	Κοζάνης	Λευκό
4	Αγ. Μαρίνας	Λευκό συνεφώδες
5	Καπανδριτίου	Κιτρινωπό
6	Μαραθώνα	Γκρί
7	Νάξου	Λευκό
8	Αλιβερίου	Τεφρόχρουν – μελανό
9	Μαραθώνα	Τεφρόχρουν – μελανό
10	Βέροιας	Λευκό
11	Θάσου	Λευκό
12	Πηλίου	Λευκό

ΣΚΛΗΡΑ: συνηθισμένης φθοράς και δύσκολης κατεργασίας

1	Ερέτριας	Ερυθρότεφρο
2	Αμαρύνθου	Ερυθρότεφρο
3	Δομβραϊνης Θηβών	Μπεζ
4	Δομβραϊνης Θηβών	Κίτρινο
5	Δομβραϊνης Θηβών	Ερυθρό
6	Στύρων	Πράσινο
7	Λάρισας	Πράσινο
8	Ιωαννίνων	Μπεζ
9	Φαρσάλων	Γκρι
10	Ύδρας	Ροδότεφρο πολύχρωμο
11	Διονύσου	Χιονόλευκο

ΕΞΑΙΡΕΤΙΚΩΣ ΣΚΛΗΡΑ: μέτριας φθοράς και δύσκολης κατεργασίας

1	Ιωαννίνων	Ροδόχρουν
2	Χίου	Τεφρό
3	Χίου	Κίτρινο
4	Τήνου	Πράσινο
5	Ρόδου	Μπεζ
6	Αγίου Πέτρου	Μαύρο
7	Βυτίνας	Μαύρο
8	Μάνης	Ερυθρό

9	Ναυπλίου	Ερυθρό
10	Ναυπλίου	Κίτρινο
11	Μυτιλήνης	Ερυθρό πολύχρωμο
12	Τρίπολης	Γκρι με λευκές φέτες
13	Σαλαμίνας	Γκρι ή πολύχρωμο
14	Αράχωβας	καφέ

2. Σε όλες τις τιμές των μαρμαροστρώσεων, περιλαμβάνεται και η στίλβωση αυτών (νερόλουστρο)
3. Το κονίαμα δόμησης των μαρμαροστρώσεων, κατασκευάζεται με λευκό τσιμέντο.

2.2.5. ΕΠΕΝΔΥΣΗ ΤΟΙΧΩΝ ΚΑΙ ΨΕΥΔΟΡΟΦΩΝ.

Οι εργασίες κατασκευής μεταλλικών σκελετών (εκτός αλουμινίου) τοίχων και ψευδοροφών τιμολογούνται με τα άρθρα 61.30 και 61.31.

Οι εργασίες κατασκευής επίπεδης επιφάνειας γυψοσανίδων τοιχοπετάσματος σε έτοιμο σκελετό τιμολογείται με το άρθρο 78.05.

Οι εργασίες κατασκευής καμπύλων τοιχοπετασμάτων αποζημιώνονται επιπλέον και με την πρόσθετη τιμή του άρθρου 78.12.

Οι εργασίες τοποθέτησης γυψοσανίδων επίπεδης ψευδοροφής σε έτοιμο σκελετό αποζημιώνονται, μαζί με τις εργασίες αλουμινίου, με το άρθρο 78.34 και στην περίπτωση μη επίπεδης με το άρθρο 78.35. Στην περίπτωση χρήσης γυψοσανίδας διαφορετικού πάχους από το προβλεπόμενο στα παραπάνω άρθρα 78.34 και 78.35, οι τιμές προσαρμόζονται αναλογικά με τις τιμές του άρθρου 61.30.

Σε περίπτωση τοποθέτησης και ορυκτοβάμβακα, η αποζημίωσή του τιμολογείται με το άρθρο 79.55.

ΓΕΝΙΚΕΣ ΕΠΙΣΗΜΑΝΣΕΙΣ

A. Οι τιμές μονάδος του παρόντος Τιμολογίου που φέρουν την σήμανση [*] παραπλεύρως της αναγραφόμενης τιμής σε ΕΥΡΩ δεν συμπεριλαμβάνουν την δαπάνη της καθαρής μεταφοράς των, κατά περίπτωση, υλικών ή προϊόντων.

Η Δημοπρατούσα Αρχή θα προσθέτει στις τιμές αυτές την δαπάνη του μεταφορικού έργου, με βάση τα στοιχεία της μελέτης και τις συνθήκες εκτέλεσης του έργου.

Για τον προσδιορισμό της ως άνω δαπάνης του μεταφορικού έργου καθορίζονται οι ακόλουθες τιμές μονάδας σε €/m³.km

Σε αστικές περιοχές	
- απόσταση < 5 km	0,28
- απόσταση ≥ 5 km	0,21
Εκτός πόλεως	
· οδοί καλής βατότητας	
- απόσταση < 5 km	0,20
- απόσταση ≥ 5 km	0,19
· οδοί κακής βατότητας	
- απόσταση < 5 km	0,25
- απόσταση ≥ 5 km	0,21
· εργοταξιακές οδοί	
- απόσταση < 3 km	0,22
- απόσταση ≥ 3 km	0,20
Πρόσθετη τιμή για παρατεταμένη αναμονή φορτοεκφόρτωσης (ασφαλτικά, εκσκαφές θεμελίων και χανδάκων, μικρής κλίμακας εκσκαφές)	0.03

Οι τιμές αυτές έχουν εφαρμογή στον προσδιορισμό της τιμής του αστερίσκου [*] των άρθρων του παρόντος τιμολογίου των οποίων οι εργασίες επιμετρώνται σε κυβικά μέτρα (m³), κατά τον τρόπο που καθορίζεται σε έκαστο άρθρο.

Σε καμμία περίπτωση δεν εφαρμόζεται συντελεστής επιπλήσματος ή οποιαδήποτε άλλη προσαύξηση και ο υπολογισμός γίνεται με βάση τα επιμετρούμενα m³ κάθε εργασίας, όπως καθορίζεται στο αντίστοιχο άρθρο.

Η δαπάνη του μεταφορικού έργου, όπως προσδιορίζεται στο παρόν τιμολόγιο (NET ΟΙΚ), προστίθεται στην τιμή βάσεως των άρθρων που επισημαίνονται με [*], και αναθεωρείται με βάση τον εκάστοτε καθοριζόμενο κωδικό αναθεώρησης (δεν προβλέπεται άλλη, ιδιαίτερη αναθεώρηση του μεταφορικού έργου).

B. Στις τιμές μονάδος του παρόντος Τιμολογίου που φέρουν την σήμανση [**] παρατίθεται η τιμή που αναλογεί στην καθαρή εργασία (φατούρα) και τα βοηθητικά υλικά. Όταν διαφοροποιούνται τα ποιοτικά χαρακτηριστικά των κυρίων ενσωματωμένων υλικών, έναντι αυτών που αναφέρονται στο Περιγραφικό Άρθρο, η Δημοπρατούσα Αρχή θα προσαρμόζει ανάλογα τις τιμές εφαρμογής (περιπτώσεις ξυλείας, κεραικών πλακιδίων και μαρμάρων διαφόρων κατηγοριών και ποιοτήτων).

Ανακατασκευή Υπέρθυρων – Ανωφλιών παραθύρων με αποκατάσταση σύνθετου δοκού υπέρθυρου και της φέρουσας αντοχής του ανοίγματος με αρμολόγημα για ενίσχυση των τοιχοδομών με ρωμαϊκό κονίαμα (κουρασάνι)

Η εργασία περιλαμβάνει :

- Προσεκτική καθαίρεση ανωδομών αργολιθοδομής ή πλήρους λιθοδομής ή πλινθοδομής πάσης φύσεως σε οποιαδήποτε στάθμη από το δάπεδο εργασίας. Συμπεριλαμβάνονται τα πάσης φύσεως απαιτούμενα ικριώματα, οι προσωρινές αντιστηρίξεις και η συσσώρευση των προϊόντων στις θέσεις φόρτωσης, σύμφωνα με την μελέτη και την ΕΤΕΠ 14-02-02-01 "Τοπική αφαίρεση τοιχοποιίας με εργαλεία χειρός"
- Διαλογή των χρησίμων πλίνθων ή λίθων από τα προϊόντα καθαιρέσεως, καθαρισμός τους από το κονίαμα και μεταφορά και συγκεντρωσή τους σε σωρούς ευκόλου καταμετρήσεως σε κατάλληλες θέσεις εντός του γηπέδου, ώστε να μη παρακωλύονται οι εργασίες.
- Καθαίρεση επιχρισμάτων (ασβεστοκονιαμάτων, ασβεστοσιμεντοκονιαμάτων, μαρμαροκονιαμάτων, ασβεστοσιμεντομαρμαροκονιαμάτων, τσιμεντοκονιαμάτων και θηραϊκοκονιαμάτων), οποιουδήποτε πάχους, σε οποιαδήποτε στάθμη από το έδαφος εργασίας. Συμπεριλαμβάνεται ο καθαρισμός των αρμών και η συσσώρευση των προϊόντων προς φόρτωση. (τυπικός όγκος αχρήστων 0,03 m³/m²), σύμφωνα με την μελέτη και την ΕΤΕΠ 14-02-01-01 "Καθαίρεση επιχρισμάτων τοιχοποιίας".
- Διάνοιξη αύλακος βάθους έως 0,06 m σε πλινθοδομή οποιουδήποτε πάχους και τύπου, με ή χωρίς επίχρισμα, σε οποιοδήποτε ύψος και θέση του κτιρίου. Συμπεριλαμβάνονται τα πάσης φύσεως απαιτούμενα ικριώματα, η εργασία μόρφωσης των παρειών και η συσσώρευση των προϊόντων αποξήλωσης στις θέσεις φορτώσεως. Για πλάτος αυλακιού έως 0,10 m
- Διάνοιξη αύλακος βάθους έως 0,10 m σε λιθοδομή ή άοπλο σκυρόδεμα, με ή χωρίς επίχρισμα, σε οποιοδήποτε ύψος και θέση του κτιρίου. Συμπεριλαμβάνονται τα πάσης φύσεως απαιτούμενα ικριώματα, η εργασία μόρφωσης των παρειών και η συσσώρευση των προϊόντων αποξήλωσης στις θέσεις φορτώσεως. Για πλάτος αυλακιού άνω των 0,10 m και έως 0,20 m Για πλάτος αυλακιού άνω των 0,20 m και έως 0,30 m
- Προσεκτική απομάκρυνση των υφιστάμενων ρολών και κουφωμάτων, ξυλίνων ή σιδηρών θυρών και παραθύρων. Περιλαμβάνεται η αφαίρεση των φύλλων και πρεβαζιών, η απελευθέρωση του τετραξύλου ή του πλαισίου από τα σιδηρά στηρίγματα (τζινέτια) με προσοχή για την επαναχρησιμοποίησή τους, και η μεταφορά προς φόρτωση ή αποθήκευση.
- Προσεκτική απομάκρυνση μεταλλικών κατασκευών πάσης φύσεως (πλήν σκελετών στεγών) σε οποιαδήποτε ύψος από το δάπεδο εργασίας. Συμπεριλαμβάνονται τα απαιτούμενα ικριώματα και η συσσώρευση των προϊόντων προς φόρτωση ή αποθήκευση, σύμφωνα με την μελέτη και την ΕΤΕΠ 15-02-02-02 "Καθαιρέσεις μεταλλικών κατασκευών με θερμικές μεθόδους".
- Χειρωνακτική διακίνηση προϊόντων εκσκαφών, εκβραχισμών και κατεδαφίσεων με ζεμπίλι, τζιβιέρα, μονότροχο και λοιπά παρεμφερή μέσα, ανά δεκάμετρο μέσης οριζόντιας απόστασης. Η απόσταση της καθ' ύψος μεταφοράς ανάγεται σε οριζόντια με συντελεστή προσαύξησης 2,0.
- Φορτοεκφόρτωση χωρίς τη χρήση μηχανικών μέσων πάσης φύσεως προϊόντων εκσκαφών, εκβραχισμών και κατεδαφίσεων επί παντός τύπου μεταφορικού μέσου. Στην τιμή συμπεριλαμβάνεται η δαπάνη αναμονής του μεταφορικού μέσου κατά την φόρτωση με την διάστρωση των προϊόντων μετά την εκφόρτωση.

- Μεταφορά με αυτοκίνητο οποιοδήποτε υλικού, ανά χιλιόμετρο αποστάσεως δια μέσου οδών καλής βατότητας. Επί οδού επιτρέπεται ταχύτητα άνω των 40 km/h
- Ξυλότυποι συνήθων χυτών κατασκευών (πλακών, δοκών, πλαισίων, φανωμάτων, στύλων, πεδίλων, υπερθύρων, κλιμάκων κλπ) σε οποιαδήποτε στάθμη από το έδαφος, αλλά σε ύψος του πυθμένα του ξυλοτύπου μέχρι +4,00 m από το υποκείμενο δάπεδο εργασίας, σύμφωνα με την μελέτη και την ΕΤΕΠ 01-04-00-00 "Καλούπια κατασκευών από σκυρόδεμα (τύποι)".
- Πλινθοδομές αψίδων ή θόλων, οιοδήποτε είδους, σύμφωνα με την μελέτη και την ΕΤΕΠ 03-02-02-00 "Τοίχοι από οπτόπλινθους". χωρίς την αξία των απαιτούμενων ξυλοτύπων. Συμπεριλαμβάνεται η προμήθεια όλων των απαιτούμενων υλικών επί τόπου, η δαπάνη του απαιτούμενου μηχανικού εξοπλισμού ανάμιξης και τροφοδοσίας του κονιάματος κτισίματος, οι πλάγιες μεταφορές, η απομείωση και φθορά των υλικών και ο καθαρισμός του χώρου από τα πάσης φύσεως υπολείμματα υλικών, Πάχους 1/2 πλίνθου (δρομικές)
- Υπέρθυρα, πρόβολοι, κρυφοδοκοί πακτωμένοι στο σκυρόδεμα και σχετικές κατασκευές από πολλαπλές σιδηροδοκούς με απλές διατομές ή κοιλοδοκούς, ύψους 8 έως 16 cm, συνδεδεμένες μεταξύ τους με κοχλίες (μπουλόνια) με διπλά περικόχλια σε ειδικά διανοιγόμενες οπές και με παρεμβολή τμημάτων σιδηροσωλήνων και γενικά σίδηρος επί τόπου και εργασία κοπής, τοποθέτησης και πάκτωσης.
- Τελικό αρμολόγημα όψεων λιθοδομών κάθε τύπου και μορφής, σε οποιοδήποτε ύψος από το δάπεδο εργασίας, με ρωμαϊκό κονίαμα (κουρασάνι), σύμφωνα με την μελέτη και την ΕΤΕΠ 03-03-01-00 "Επιχρίσματα με κονιάματα που παρασκευάζονται επί τόπου".
- Περιλαμβάνεται ο επιμελής καθαρισμός της επιφάνειας εφαρμογής με χρήση εργαλείων χειρός ή ηλεκτροεργαλείων (μή κρουστικών), η απομάκρυνση των σαθρών τμημάτων, η εκβάθυνση των αρμών από 2 έως 3cm, το πλύσιμο της επιφάνειας με νερό υπό πίεση, η απομάκρυνση της περίσσειας νερού με πεπιεσμένο αέρα, η αρμολόγηση με ρωμαϊκό κονίαμα (κουρασάνι), σε κατάλληλη σύνθεση για τον προβλεπόμενο τελικό χρωματισμό (σύμφωνα με την μελέτη), έτσι ώστε η τελική επιφάνεια του αρμολογήματος να ευρίσκεται σε εσοχή 5 έως 10 mm από την επιφάνεια της λιθοδομής, η συντήρηση της επιφάνειας εφαρμογής και ο τελικός καθαρισμός από τυχόν υπολείμματα υλικών αρμολόγησης,
- Εφαρμογή αντισκωριακής βαφής με την απαιτούμενη προετοιμασία της επιφάνειας, σύμφωνα με την μελέτη και την ΕΤΕΠ 03-10-03-00 "Αντισκωριακή προστασία και χρωματισμός σιδηρών επιφανειών".
- Προμήθεια και μεταφορά επί τόπου επισκευαστικών κονιαμάτων κατηγορίας R3 ή R4, κατά ΕΛΟΤ EN 1504-3, σε σφραγισμένες συσκευασίες που θα αναγράφουν τον τύπο και τα χαρακτηριστικά τους και θα φέρουν σήμανση CE.
- Εφαρμογή των Αρχών και των Μεθόδων Αποκατάστασης που προβλέπονται στην σειρά Προτύπων ΕΛΟΤ EN 1504, με χρήση προϊόντων που φέρουν σήμανση CE, χημικώς συμβατών μεταξύ τους, εγκεκριμένων από την Υπηρεσία, μετά από τεκμηριωμένη με τεχνικά στοιχεία πρόταση του Αναδόχου.
- Αναμεμιγμένο με το νερό δίνει μη συρρικνούμενο υψηλής αντοχής κονίαμα, για εφαρμογή με εκτόξευση ή μυστρί, υψηλής συνάφειας (μέτρο ελαστικότητας: ≥ 15 GPa, θλιπτική αντοχή : $\geq 2,5$ GPa).
- Ελαιοχρωματισμοί κοινοί σιδηρών επιφανειών, σύμφωνα με την μελέτη και την ΕΤΕΠ 03-10-03-00 "Αντισκωριακή προστασία και χρωματισμός σιδηρών επιφανειών".
- Απόξεση και καθαρισμός με ψήκτρα και σμιριδόπανο, μία στρώση αντιδιαβρωτικού υποστρώματος ενός συστατικού και δύο στρώσεις ελαιοχρώματος.
- Πλήρως περαιωμένη εργασία, με τα υλικά και μικροϋλικά επί τόπου και τον απαιτούμενο μηχανικό εξοπλισμό, ειδικά εργαλεία και ικριώματα εργασίας.

Τιμή ανά τεμάχιο

ΕΥΡΩ 839,81€

Ολογράφως : Οκτακόσια τριάντα εννέα ευρώ και ογδόντα ένα λεπτά

1.2 ΑΡΘΡΟ ΟΙΚ.Ν.72.70

Επιστεγάσεις με επίπεδα κυψελωτά πολυκαρβονικά φύλλα

Κωδικός Αναθεώρησης ΟΙΚ 7231

Επιστεγάσεις με επίπεδα πολυκαρβονικά κυψελωτά φύλλα, πάχους 16 mm, άθραυστα, υψηλής αντοχής στην υπεριώδη ακτινοβολία, με φωτοδιαπερατότητα 75% για διαφανή φύλλα 50% για οπάλ και 40% για φυμέ φύλλα (οι τιμές είναι ενδεικτικές), θερμομονωτικής ικανότητας, πυραντοχής και ηχομόνωσης, σύμφωνα με τα προβλεπόμενα στην μελέτη, τα οποία στερεώνονται στην υπάρχουσα υποδομή με τα ειδικά στοιχεία που συνιστά ο προμηθευτής των φύλλων (γενικώς σύνδεσμοι τύπου "Π" ή τύπου "Η").

Πλήρως περαιωμένη εργασία κατασκευής, τοποθέτησης, στερέωσης, με όλα τα απαιτούμενα υλικά και μικροϋλικά επί τόπου, τα απαιτούμενα ικριώματα και τον εξοπλισμό, σύμφωνα με την μελέτη και τις οδηγίες του προμηθευτή.

Τιμή ανά τετραγωνικό μέτρο (m²) πραγματικής επιφάνειας

ΕΥΡΩ 67,50€

Ολογράφως : Εξήντα επτά ευρώ και πενήντα λεπτά

1.3 ΑΡΘΡΟ ΟΙΚ.23.06

Προμήθεια και τοποθέτηση ικριωμάτων σιδηρών σωληνωτών , βαρέως τύπου, αποτελούμενου από τρία πλαίσια και τα απαραίτητα στοιχεία σύνδεσης και στήριξης συνολικού μήκους 6,00 μ και επιφάνειας 15,00μ²

Κωδικός Αναθεώρησης ΟΙΚ-2303

Ικριώματα σιδηρά σωληνωτά, ωφελίμου φορίου 500 έως 1000 kg/m², με δάπεδο εργασίας από μαδέρια, σύμφωνα με την μελέτη και την ΕΤΕΠ 01-03-00-00 "Ικριώματα".

Στην τιμή συμπεριλαμβάνεται το ενοίκιο των μεταλλικών πλαισίων και στηριγμάτων, η μεταφορά των πάσης φύσεως υλικών επί τόπου του έργου, η εργασία συναρμολόγησης και αποσυναρμολόγησης των ικριωμάτων και η φθορά της ξυλείας και των μεταλλικών μερών. Δεν συμπεριλαμβάνονται τα πετάσματα ασφαλείας που τιμολογούνται με την τιμή του άρθρου 23.05.

Τα ικριώματα θα είναι επαρκώς στερεωμένα επί της επιφάνειας του κτιρίου, δε θα παρουσιάζουν κινητότητα και μεγάλα βέλη κάμψευς και θα φέρουν κιγκλιδώματα ασφαλείας και κλίμακες ανόδου.

Το παρόν άρθρο έχει εφαρμογή μόνον στις περιπτώσεις που προβλέπεται από την μελέτη του έργου η κατασκευή ιδιαίτερων ικριωμάτων (πέραν αυτών που θεωρούνται ανηγμένα στις επί μέρους τιμές μονάδος των εργασιών) ή κατόπιν ειδικής εγκρίσεως της Υπηρεσίας.

Ως επιφάνεια προς επιμέτρηση λαμβάνεται η επιφάνεια του κτιρίου επί της οποίας εκτελούνται οι εργασίες, προσαυξανόμενη κατά τις παράπλευρες προεξοχές του κριώματος, εφ' όσον έχουν βάθος μεγαλύτερο από 0,20 m. Δεν περιλαμβάνονται ενδεχόμενες κορωνίδες, κορνίζες κλπ. Εναλλακτικά, όταν το κριώμα χρησιμοποιείται ως δάπεδο εργασίας (επιφάνεια κάτοψης μεγαλύτερη της πλευρικής επιφανείας) ως επιφάνεια για την επιμέτρηση λαμβάνεται η κάτοψη του κριώματος,

Τιμή ανά τετραγωνικό μέτρο (m²).

ΕΥΡΩ 40,00€

Ολογράφως : Σαράντα ευρώ

Συντάχθηκε

Καβάλα, Ιούλιος 2016

Ο αν. Προϊστάμενος Τμήματος
Δομών Περιβάλλοντος

ΘΕΩΡΗΘΗΚΕ

Ο Προϊστάμενος Δ.Τ.Ε.

Σπαθοπούλου Ήρα
Πολιτικός Μηχανικός Τ.Ε.

Νεστορίδης Ιωάννης
Αρχιτέκτων Μηχανικός

Καραβάς Θωμάς
Αγρ. Τοπογράφος Μηχανικός



ΕΛΛΗΝΙΚΗ ΔΗΜΟΚΡΑΤΙΑ
ΠΕΡΙΦΕΡΕΙΑ ΑΝΑΤ. ΜΑΚ/ΝΙΑΣ -
ΘΡΑΚΗΣ

ΓΕΝΙΚΗ Δ/ΝΣΗ ΑΝΑΠΤΥΞΙΑΚΟΥ
ΠΡΟΓΡΑΜΜΑΤΙΣΜΟΥ,
ΠΕΡΙΒΑΛΛΟΝΤΟΣ ΚΑΙ ΥΠΟΔΟΜΩΝ
ΠΕΡΙΦΕΡΕΙΑΚΗ ΕΝΟΤΗΤΑ ΚΑΒΑΛΑΣ
ΔΙΕΥΘΥΝΣΗ ΤΕΧΝΙΚΩΝ ΕΡΓΩΝ
ΤΜΗΜΑ ΔΟΜΩΝ ΠΕΡΙΒΑΛΛΟΝΤΟΣ

ΕΡΓΟ: Επισκευή και αντικατάσταση στέ-
γης Καπναποθήκης οδού Φιλίππου

ΠΡΟΫΠΟΛΟΓΙΣΜΟΣ: 50.000,00 €

ΧΡΗΜΑΤΟΔΟΤΗΣΗ: ΚΑΠ Επενδύσεις 80%

Κ.Α.Ε.: 152002009

ΕΙΔΙΚΗ ΣΥΓΓΡΑΦΗ ΥΠΟΧΡΕΩΣΕΩΝ (Ε.Σ.Υ.)

Άρθρο 1ο: Αντικείμενο της παρούσας Ε.Σ.Υ.

Το τεύχος αυτό της Ειδικής Συγγραφής Υποχρεώσεων (Ε.Σ.Υ) αφορά τους γενικούς και ειδικούς όρους και τις συμπληρωματικές Τεχνικές Προδιαγραφές με βάση τα οποία θα εκτελεστεί από τον Ανάδοχο το έργο, που αναφέρεται στην επικεφαλίδα και περιγράφεται στην Τεχνική Περιγραφή σε συνδυασμό με τους όρους Ν. 4412/2016 «Δημόσιες Συμβάσεις Έργων, Προμηθειών και Υπηρεσιών (προσαρμογή στις Οδηγίες 2014/24/ΕΕ και 2014/25/ΕΕ)» (ΦΕΚ 147/Α'/08-08-2016) και τους όρους του Ν. 3669 (Κ.Δ.Ε.) «Κύρωση της Κωδικοποίησης της Νομοθεσίας Κατασκευής Δημοσίων Έργων» (ΦΕΚ 116/Α'/18-06-2008) στο μέρος που ισχύει, σε συνδυασμό με τα υπόλοιπα συμβατικά τεύχη, τις τεχνικές προδιαγραφές που ισχύουν, τα διαγράμματα, μελέτες, τυπικές διατομές κλπ που θα χορηγηθούν από την Υπηρεσία καθώς και με τις έγγραφες οδηγίες της.

Άρθρο 2ο: Αντικείμενο της Εργολαβικής Σύμβασης.

- 2.1 Η αποκατάσταση φέρουσας αντοχής των ανοιγμάτων των παραθύρων της διατηρητέας καπναποθήκης, με αρμολόγημα για ενίσχυση των τοιχοδομών με ρωμαϊκό κονίαμα (κουρασάνι).
Η αντικατάσταση σιδηροδοκών υπέρθυρων, ενσωματωμένων στη φέρουσα λιθοδομή, με αντίστοιχων γαλβανισμένων.
- Η προσωρινή υποστύλωση του ανοίγματος, αντισκωρική βαφή σιδηρών επιφανειών, απομάκρυνση και επανατοποθέτηση υφιστάμενων πλίνθων με τελική αποκατάσταση σύνθετου δοκού υπέρθυρου.
- 2.2 Αναλυτικά τα ανωτέρω έργα περιγράφονται στο τεύχος της Τεχνικής Περιγραφής των εγκεκριμένων τευχών δημοπράτησης.
- 2.3 Επισημαίνεται ότι για την εκτέλεση του ανωτέρω αντικείμενου **δεν απαιτείται η τήρηση της περιβαλλοντικής αδειοδότησης**, όμως κατά την εκτέλεση του έργου του θέματος θα πρέπει να εφαρμοστούν τα προβλεπόμενα κατά περίπτωση από την ισχύουσα Περιβαλλοντική Νομοθεσία που αφορούν τόσο την εκτέλεση εργασιών όσο και την διαχείριση κάθε είδους αποβλήτων χωρίς την απαίτηση καμίας πρόσθετης αποζημίωσης του Αναδόχου για την τήρηση των παραπάνω περιβαλλοντικών όρων.

Άρθρο 3ο: Ευθύνη καλής εκτέλεσης των έργων.

- 3.1 Ο Ανάδοχος πρέπει να εκτελέσει τα διάφορα έργα με όλους τους κανόνες της τέχνης και σύμφωνα με τις διατάξεις της παρούσας και τα σχέδια της εγκεκριμένης μελέτης. Ο Ανάδοχος διατηρεί την πλήρη ευθύνη για την καλή εκτέλεση των έργων.
- 3.2 Σύμφωνα με τα συμβατικά τεύχη και τις ισχύουσες διατάξεις, για την εφαρμογή της εγκεκριμένης μελέτης καθώς και για την ποιότητα και αντοχή των έργων, μόνος υπεύθυνος είναι ο Ανάδοχος και οποιοσδήποτε έλεγχος ασκηθεί από την Υπηρεσία δεν απαλλάσσει καθόλου τον Ανάδοχο από την ευθύνη του.
- 3.3. Ο Ανάδοχος είναι εξ ολοκλήρου ο μόνος υπεύθυνος για την εκλογή και χρησιμοποίηση των απαραίτητων υλικών και γενικά για την εκτέλεση των εργασιών σύμφωνα με τους όρους της παρούσης Συγγραφής, τις σχετικές προδιαγραφές και τα λοιπά εγκεκριμένα συμβατικά τεύχη και σχέδια.
Ο Ανάδοχος υποχρεούται να προμηθεύσει με δική του δαπάνη όλα τα υλικά, εργατικά και μηχανήματα που είναι αναγκαία για την κατασκευή του έργου, καθώς και για τη μεταφορά τους από τις πηγές λήψης τους. Ο Ανάδοχος οφείλει επίσης να επισκευάζει, συντηρεί και ασφαλίζει με δικές του δαπάνες τα μηχανήματα και εργαλεία έναντι παντός κινδύνου.
- 3.4 Ο Ανάδοχος πρέπει να εκτελέσει τα διάφορα έργα σύμφωνα με τα γενικά και λεπτομερειακά σχέδια της εγκεκριμένης μελέτης καθώς και με τυχόν συμπληρωματικά κατά το στάδιο της κατασκευής που θα εγκριθούν από τον Εργοδότη.
Για όλες τις εργασίες που θα εκτελεστούν ισχύουν οι προδιαγραφές που αναφέρονται στο τεύχος των Τεχνικών Προδιαγραφών που εγκρίθηκαν με την ΔΙΠΑΔ/οικ/273/30-07-2012 Απόφαση του Υπουργείου Ανάπτυξης, Ανταγωνιστικότητας, Υποδομών, Μεταφορών και Δικτύων και όπου δεν αναφέρονται, όπως αυτές περιγράφονται στο τιμολόγιο της Υπηρεσίας.
- 3.5 Ρητά καθορίζεται ότι οι τιμές του τιμολογίου προσφοράς αποτελούν την πλήρη αποζημίωση του Αναδόχου για την κατασκευή του έργου και καμία πρόσθετη αποζημίωση δεν δικαιούται ο Ανάδοχος από τις δυσκολίες που θα αντιμετωπίσει κατά το στάδιο της κατασκευής.
- 3.6 Οποιαδήποτε ζημιά στο έργο είτε στα μηχανήματα, είτε στις εγκαταστάσεις (εργοτάξια, λατομεία κ.λπ.), που προέρχεται από οποιαδήποτε αιτία ή δολιοφθορά κατά τη διάρκεια της εργολαβίας, πλην ανώτερης βίας, βαρύνει τον Ανάδοχο, ο οποίος είναι υποχρεωμένος και να την αποκαταστήσει.
- 3.7 Οποιασδήποτε φύσης δυστυχήματα ή ζημιές στο προσωπικό του Αναδόχου ή σε τρίτους ή και σε περιουσίες τρίτων που οφείλονται σε αμέλεια ή υπαιτιότητα του προσωπικού του Αναδόχου, βαρύνουν αποκλειστικά και μόνο τον Ανάδοχο.
- 3.8 Ο Ανάδοχος οφείλει να λάβει κατά την εκτέλεση των έργων όλα τα απαιτούμενα μέτρα ασφαλείας που επιβάλλονται από τις ισχύουσες διατάξεις της Ελληνικής Νομοθεσίας, καθώς και κάθε άλλο μέτρο που αναφέρεται στους διεθνείς κανονισμούς πρόληψης ατυχημάτων και στις οδηγίες και τους κανονισμούς της Ευρωπαϊκής Ένωσης.
- 3.9 Σε περίπτωση χρησιμοποίησης υπερβολάβων, για την εκτέλεση οποιασδήποτε φύσης εργασιών, ο Ανάδοχος παραμένει μόνος και αποκλειστικά υπεύθυνος για τις υπόψη εργασίες, έστω και αν οι υπερβολάβοι αυτοί έχουν τύχει της εγκρίσεως της Υπηρεσίας.

Άρθρο 4ο: Τεχνικές προδιαγραφές που ισχύουν.

Για το έργο αυτό ισχύουν οι εγκεκριμένες τεχνικές προδιαγραφές του Υπουργείου Ανάπτυξης, Ανταγωνιστικότητας, Υποδομών, Μεταφορών και Δικτύων ΔΙΠΑΔ/ΟΙΚ/273/17-07-2012 «Έγκριση τετρακοσίων σαράντα (440) Ελληνικών Τεχνικών Προδιαγραφών (ΕΤΕΠ), με υποχρεωτική εφαρμογή σε όλα τα Δημόσια Έργα» (ΦΕΚ 2221/Β/30-07-2012), του Αναπληρωτή Υπουργού Ανάπτυξης, Ανταγωνιστικότητας, Υποδομών, Μεταφορών & Δικτύων και αφορούν στις κατηγορίες των εργασιών που περιλαμβάνονται στην παρούσα εργολαβία. Το ΦΕΚ 2524/Β/16-08-2016 για την «Αναστολή της υποχρεωτικής εφαρμογής πενήντα εννέα (59)

Ελληνικών Τεχνικών Προδιαγραφών (ΕΛΟΤ - ΕΤΕΠ)» και η με αρ. πρωτ. ΔΚΠ/οικ./1322/07-09-2016 εγκύκλιος 17 «Αναστολή της υποχρεωτικής εφαρμογής πενήντα εννέα (59) Ελληνικών Τεχνικών Προδιαγραφών (ΕΛΟΤ - ΕΤΕΠ)».

Όσες τυχόν από τις πρότυπες τεχνικές προδιαγραφές και τα εθνικά κανονιστικά κείμενα εξακολουθούν να ισχύουν, με την προϋπόθεση ότι δεν έρχονται σε αντίθεση με τις εγκριθείσες ΕΤΕΠ ή δεν περιλαμβάνονται στο θεματολόγιο αυτών εξακολουθούν να ισχύουν, υπό την προϋπόθεση ότι δεν έρχονται σε αντίθεση με τα Εναρμονισμένα Ευρωπαϊκά Πρότυπα (hEN) που έχουν θεσπισθεί με τις σχετικές ΚΥΑ.

Αν στα τεύχη των Τεχνικών Προδιαγραφών υπάρχουν όροι, διατάξεις, περιορισμοί και αριθμητικά όρια που πιθανά έρχονται σε αντίθεση ή και αντίφαση με τα αναφερόμενα στην παρούσα Ε.Σ.Υ. ή με τους όρους του Τιμολογίου για ένα και το αυτό θέμα, ισχύ έχουν κατά σειρά οι όροι και διατάξεις του Τιμολογίου και της παρούσας Ε.Σ.Υ.

Ο ανάδοχος είναι υποχρεωμένος για την πιστή και ακριβή εφαρμογή των διατάξεων που καθορίζονται στις Τεχνικές Προδιαγραφές, εκτός αν αναφέρεται διαφορετικά στα αντίστοιχα άρθρα του Τιμολογίου.

Διευκρινίζεται ότι όλα τα έργα που υπεισέρχονται στην παρούσα σύμβαση υπόκεινται στις διατάξεις των κανονισμών που ισχύουν, και τις σχετικές με αυτούς εγκυκλίους και αποφάσεις.

Άρθρο 5ο: Εγγύηση για την καλή εκτέλεση.

Λόγω του ότι ο χρόνος κατασκευής έχει ιδιαίτερη σημασία και πρέπει να τηρηθεί απαρégκλιτα, η εγγύηση καλής εκτέλεσης, ορίζεται σε ποσοστό **5%** επί του ποσού της Σύμβασης χωρίς το Φ.Π.Α., σύμφωνα με το άρθρο 72 του Ν.4412/16 «Δημόσιες Συμβάσεις Έργων, Προμηθειών και Υπηρεσιών (προσαρμογή στις Οδηγίες 2014/24/ΕΕ και 2014/25/ΕΕ)»

Άρθρο 6ο: Σύμβαση κατασκευής του έργου.

Η σύμβαση για την κατασκευή του έργου θα υπογραφεί σύμφωνα με όσα ορίζουν τα άρθρα 105 και 135 του Ν.4412/16 «Δημόσιες Συμβάσεις Έργων, Προμηθειών και Υπηρεσιών (προσαρμογή στις Οδηγίες 2014/24/ΕΕ και 2014/25/ΕΕ)» και το άρθρο 26 του Π.Δ. 609/85 όπως ισχύει.

Τα έγγραφα της σύμβασης με βάση τα οποία θα εκτελεσθεί το έργο είναι τα αναφερόμενα παρακάτω. Σε περίπτωση ασυμφωνίας των περιεχομένων σε αυτά όρων, η σειρά ισχύος καθορίζεται ως κατωτέρω:

Το συμφωνητικό.

Η Διακήρυξη.

Η Οικονομική Προσφορά.

Το Τιμολόγιο Δημοπράτησης

Η Ειδική Συγγραφή Υποχρεώσεων (Ε.Σ.Υ.).

Η Τεχνική Περιγραφή (Τ.Π.).

Ο Προϋπολογισμός Δημοπράτησης.

Οι εγκεκριμένες μελέτες του έργου.

Το εγκεκριμένο Χρονοδιάγραμμα κατασκευής του έργου.

Επίσης συμβατική ισχύ έχουν, επόμενες των αναφερόμενων στην προηγούμενη παράγραφο, επειδή είναι δημοσιευμένα κείμενα:

(1) Τα εγκεκριμένα ενιαία Τιμολόγια

(2) Οι Ελληνικές Τεχνικές Προδιαγραφές (ΕΤΕΠ), που εγκρίθηκαν με την αριθ. ΔΠΙΑΔ/ΟΙΚ/273/17-07-2012 Απόφαση «Έγκριση τετρακοσίων σαράντα (440) Ελληνικών Τεχνικών Προδιαγραφών (ΕΤΕΠ), με υποχρεωτική εφαρμογή σε όλα τα Δημόσια Έργα» (ΦΕΚ

2221/B/30-07-2012), του Αναπληρωτή Υπουργού Ανάπτυξης, Ανταγωνιστικότητας, Υποδομών, Μεταφορών & Δικτύων.

(3) Οι Ευρωκώδικες.

(4) Όσες από τις Πρότυπες Τεχνικές Προδιαγραφές (Π.Τ.Π.) του ΥΠΕΧΩΔΕ (ή του τ. ΥΔΕ) και προδιαγραφές ΕΛ.Ο.Τ. και ISO δεν αντίκεινται στις εγκεκριμένες ΕΤΕΠ.

Συμβατική ισχύ, για την σύνταξη Π.Κ.Τ.Μ.Ν.Ε. έχουν και οι επίσημες αναλύσεις που αναφέρονται στην Ε.Σ.Υ.

Σε περίπτωση τυχόν ασυμφωνίας στο περιεχόμενο ενός και του αυτού από τα παραπάνω συμβατικά στοιχεία του παρόντος άρθρου, η τελική επιλογή θα ανήκει στην Υπηρεσία και ο ανάδοχος είναι υποχρεωμένος να συμμορφωθεί αναντίρρητα σ' αυτήν, χωρίς να δικαιούται να προβάλλει οποιαδήποτε απαίτηση για αποζημίωση από αυτήν την αιτία.

Άρθρο 7ο: Προθεσμίες.

1. Για την περάτωση του όλου έργου, ορίζεται συνολική προθεσμία **εκατόν πενήντα (150) ημερολογιακών ημερών** από την υπογραφή της σύμβασης.
2. Δεν καθορίζονται τμηματικές προθεσμίες.
3. Ενδεικτικές τμηματικές προθεσμίες ανά ένα ή δύο μήνες για το πρώτο εξάμηνο κατασκευής του έργου, θα διαμορφωθούν και οριστικοποιηθούν από το εγκεκριμένο χρονοδιάγραμμα κατασκευής του, σύμφωνα με τις διατάξεις της παραγράφου 6 του άρθρου 147 του Ν.4412/2016.
4. Παράταση της συμβατικής προθεσμίας δίνεται, σύμφωνα με το άρθρο 147 του Ν. 4412/2016. Όλες οι προθεσμίες αρχίζουν από την υπογραφή της σύμβασης.
5. Στην περίπτωση που ο ανάδοχος υπερβεί με υπαιτιότητα του τη συνολική και τις τυχόν τεθείσες τμηματικές προθεσμίες κατασκευής του έργου, επιβάλλονται στον ανάδοχο ποινικές ρήτρες και λοιπές κυρώσεις σύμφωνα με το άρθρο 148 του Ν. 4412/2016.

Άρθρο 8ο: Χρονοδιάγραμμα - Πρόγραμμα κατασκευής του έργου.

8.1 Ο Ανάδοχος υποχρεούται να συντάξει και υποβάλει στην Υπηρεσία πρόγραμμα που θα περιλαμβάνει όχι μόνο τους χρόνους εκτελέσεως των απαιτούμενων εργασιών αλλά και εκείνους των απαραίτητων προεργασιών, δοκιμών κ.λ.π. όπως απαιτείται ή ορίζεται στην παρούσα και στα άλλα τεύχη της Συμβάσεως, κατά τέτοιο τρόπο ώστε να γίνεται σαφές ότι περιελήφθησαν σ' αυτό όλες οι απαιτούμενες δραστηριότητες άμεσες ή έμμεσες, για την εμπρόθεσμη κατασκευή του έργου.

8.1.1 Κατά την κατάρτιση του προγράμματος θα ληφθεί υπόψη, ότι δεν θα πρέπει κατά τη κατασκευή, να παρεμποδίζονται βασικές λειτουργίες στην περιοχή, ώστε να δυσμενοποιηθεί η υφιστάμενη κατάσταση, έστω και προσωρινώς σε κανένα σημείο της περιοχής, εξ αιτίας της κατασκευής των έργων.

Επίσης κατά την κατάρτιση του προγράμματος θα πρέπει να εξασφαλίζονται κατά το δυνατόν, τα κατασκευαζόμενα έργα έναντι κατακλίσεων από ύδατα τάφρων ή εξ άλλων αιτιών.

8.2 Το πρόγραμμα (χρονοδιάγραμμα) που καλύπτεται γενικά από το άρθρο 145 του Ν.4412/2016, θα περιλαμβάνει:

8.2.1 Λεπτομερειακή ανάλυση για το σύνολο των δραστηριοτήτων εκτέλεσης του έργου με διάκρισή τους σε δραστηριότητες με ευθύνη του Αναδόχου και σε δραστηριότητες με ευθύνη της Υπηρεσίας Επίβλεψης.

Η παραπάνω διάκριση θα είναι σαφής και θα συνοδεύεται και από εκτίμηση ή υπολογισμό της διάρκειας που φαίνεται αναγκαία για την εκτέλεση της κάθε δραστηριότητας.

8.2.2 Επισύρτε η προσοχή ότι, η διάρκεια εκτέλεσης των δραστηριοτήτων από άλλους φορείς εκτός από τον Ανάδοχο, θα πρέπει να είναι λογικές και να έχουν περιθώρια (καθορισμός μεγίστων - ελάχιστων) όπου δεν καθορίζονται σαφώς στα τεύχη της παρούσας Σύμβασης.

8.2.3 Πλήρη αιτιολόγηση των χρονικών διαρκειών που προβλέπονται για κάθε δραστηριότητα με ανάλυση της, κατά μονάδα χρόνου, παραγωγικής κατασκευαστικής του δυνατότητας για τις εργασίες του Τιμολογίου, ή και τις προεργασίες (που δεν προβλέπονται στο Τιμολόγιο).

8.2.4 Διευκρίνιση του τρόπου που θα επιτευχθούν οι προθεσμίες π.χ.

* Δραστηριότητα	Γενικές εκσκαφές
* Συνολική ποσότητα μ3
* Συνολική διάρκεια ημερολογιακές ημέρες
* Προβλεπόμενη κατασκευαστική δυνατότητα μ3 ανά εργάσιμη ημέρα
* Προβλεπόμενος βαθμός προσπάθειας	Μηχανικός εκσκαφέας 3/4 κ.υ. για 7ωρη εργασία ανά ημέρα και πέντε εργάσιμες ημέρες την εβδομάδα.

Οι ποσότητες θα είναι αυτές που δημοπρατούνται με ένα εύλογο περιθώριο της επάρκειας χρονικής ασφάλειας για τυχόν μεταβολή τους.

8.2.5 Ειδικά για τις μελέτες που θα υποβάλει ο Ανάδοχος (όταν απαιτείται) θα πρέπει να προβλέπεται διάστημα ίσο προς 30 ημέρες, για κάθε ανεξάρτητη έγκριση από την Υπηρεσία (και με την προϋπόθεση ότι δεν λείπουν στοιχεία από την υποβαλλόμενη μελέτη).

8.3 Με βάση την παραπάνω από τον ανάδοχο τα παρακάτω:

8.3.1 Διάγραμμα δικτυωτής ανάλυσης (PERT - CPM), (δεν απαιτείται).

8.3.2 Γραμμικό διάγραμμα (GANTT) που προκύπτει από τα προηγούμενα, με αναφορά στους υπεύθυνους κάθε δραστηριότητας στο οποίο επί πλέον θα απεικονίζονται ποσότητες και δαπάνες ανά μήνα για κάθε δραστηριότητα, καθώς και το σύνολο των προβλεπόμενων δαπανών για εργασίες ανά μήνα.

8.3.3 Πρόγραμμα με μορφή σχηματικής κάτοψης (δεν απαιτείται).

8.3.4 Πίνακα κατ' είδος εργασίας συνοπτικά (π.χ. εκσκαφές, επιχώματα κ.λ.π. ανάλογα με τη φύση και κατηγορία του έργου) των προς εκτέλεση ανά μήνα ποσοτήτων εργασιών και μηνιαίας προβλεπόμενης απορρόφησης πιστώσεων για το σύνολο του έργου (θα περιλαμβάνει εργασίες Ο.Ε. - Γ.Ε., μελέτες, προβλεπόμενη αναθεώρηση, προκαταβολές, αποσβέσεις, Φ.Π.Α. κ.λ.π. και στο τέλος του πίνακα θα φαίνεται το αναπόσβεστο μέρος της προκαταβολής).

Στον υπόψη πίνακα θα προβλεφθούν και οι αντίστοιχες στήλες για τη συμπλήρωση ποσοτήτων εργασιών και δαπανών που θα εκτελούνται κάθε μήνα και θα συμπληρώνονται μετά την εκτέλεση των εργασιών του συγκεκριμένου μηνός.

8.3.5 Πίνακας απαιτούμενου μηχανικού εξοπλισμού και χρονοδιάγραμμα απασχόλησής του στο έργο.

8.3.6 Πίνακα διαθέσιμου μηχανικού εξοπλισμού με τις αποδόσεις του κάθε μηχανήματος.

8.3.7 Τεχνική έκθεση που θα τεκμηριώνει τα παραπάνω.

8.4 Επισημαίνεται ότι οι τυχόν σημαντικές και συνολικές προθεσμίες εκτέλεσης του έργου, θα παρθούν σαν υποχρεωτικοί χρονικοί ορίζοντες από τους οποίους θα περάσει το διάγραμμα δικτυωτής ανάλυσης των παραπάνω παρ. 2 και 3.

8.5 Ο Ανάδοχος μετά την υπογραφή της Σύμβασης και μέσα σε διάστημα **δέκα πέντε (15)** ημερολογιακών ημερών θα συντάξει και θα υποβάλει προς έγκριση το "Χρονοδιάγραμμα Κατασκευής του Έργου".

8.5.1 Το χρονοδιάγραμμα αυτό δεν θα υπερβαίνει τις τυχόν προβλεπόμενες αποκλειστικές και ενδεικτικές τμηματικές προθεσμίες και θα ακολουθεί τις οδηγίες της Υπηρεσίας. Οι

- πληροφορίες και μορφές του χρονοδιαγράμματος τούτου δεν θα είναι λιγότερες από εκείνες που περιγράφονται στις παρ.2 και 3.
- 8.5.2 Σε περίπτωση παρατηρήσεων της Υπηρεσίας επί του χρονοδιαγράμματος που θα υποβληθεί, το χρονοδιάγραμμα της παραπάνω παρ.5 θα ανασυνταχθεί και θα πρέπει να περιλάβει τις παρατηρήσεις αυτές.
- 8.5.3 Παράλειψη ή αμέλεια ως προς την άρτια, λεπτομερή και πλήρη ανάλυση κατά τα παραπάνω, συνεπάγεται τη διαδικασία της έκπτωσης που προβλέπεται από το άρθρο 160 του Ν.4412/2016.
- 8.5.4 Μετά την υποβολή του προγράμματος η Υπηρεσία εγκρίνει αυτό όπως υποβλήθηκε, ή όπως θα το τροποποιήσει, μέσα σε δέκα (15) ημέρες από την υποβολή του.
- 8.6.1 Μετά την κατά οποιονδήποτε τρόπο, σύμφωνα με τα προηγούμενα, οριστικοποίηση του χρονοδιαγράμματος, που όπως θα διαμορφωθεί θα αποτελεί και τον πίνακα εκτέλεσης των εργασιών, ο Ανάδοχος οφείλει να υποβάλει στην Υπηρεσία τριμηνιαία έκθεση προόδου στην οποία θα φαίνεται η πρόοδος των εργασιών και η συμφωνία ή όχι με το εγκεκριμένο χρονοδιάγραμμα κατασκευής του Έργου.
Επίσης θα αναφέρονται οι λόγοι των τυχόν διαφοροποιήσεων.
- 8.6.2 Επί πλέον ο ανάδοχος οφείλει μαζί με την παραπάνω τριμηνιαία έκθεση προόδου να υποβάλει στην επίβλεψη και σε πέντε (5) αντίτυπα:
- 8.6.2.1 Αντίγραφο του χρονοδιαγράμματος (GANTT), όπως αυτό οριστικοποιήθηκε σύμφωνα με τη πραγματική κατάσταση ως ανωτέρω με ένδειξη της πορείας των εργασιών σε σχέση με τις αρχικές προβλέψεις (εγκεκριμένο πρόγραμμα).
- 8.6.2.2 Αντίγραφο του αρχικού πίνακα δραστηριοτήτων με προσθήκη σε ειδική στήλη παρατηρήσεων, των μεταβολών που έχουν γίνει στις αρχικές προβλέψεις, δηλαδή ανακεφαλαιωτικά το μέρος που εκτελέστηκε, αυτό που υπολείπεται, την τυχόν μεταβολή του ρυθμού κ.λ.π.
Τα παραπάνω στοιχεία (ανά τριμηνιαία υποβολή) είναι επιβοηθητικά για τον έλεγχο της πορείας των εργασιών του αναδόχου, και για την σύγκριση με την πορεία που επιβάλλεται για την άρτια και έγκαιρη αποπεράτωση του έργου. Πρόκειται δηλαδή για στοιχεία που δεσμεύουν τον ανάδοχο και όχι την Υπηρεσία, σε περίπτωση που αυτή συμφωνήσει, ή δεν αντιδράσει.
- 8.7 Ο Ανάδοχος, υποχρεούται μέσα σε ένα μήνα από την υπογραφή της σύμβασης να συντάξει και να υποβάλει οργανόγραμμα του εργοταξίου, στο οποίο θα περιγράφονται λεπτομερώς τα πλήρη στοιχεία στελεχών, εξοπλισμού και μηχανημάτων, που θα περιλαμβάνει η εργοταξιακή ανάπτυξη για την εκτέλεση του έργου.
- 8.8 Ο Ανάδοχος είναι υποχρεωμένος να υποβάλει στην αρχή κάθε μήνα σε πέντε σειρές αντίγραφο του προγράμματος σε μορφή σχηματικής κάτοψης που αναφέρεται στην παρ.8.3.3. στο οποίο θα απεικονίζονται οι εργασίες σύμφωνα με τα παρακάτω:
1. Οι απεικονιζόμενες με λευκό χρώμα, εργασίες θα είναι αυτές που δεν εκτελούνται ακόμα
 2. Οι απεικονιζόμενες με απλή διαγράμμιση, εργασίες θα είναι οι προς εκτέλεση του τρέχοντα μήνα.
 3. Οι απεικονιζόμενες με ρομβοειδή διαγράμμιση, εργασίες θα είναι οι περαιωμένες τον τελευταίο μήνα.
 4. Οι απεικονιζόμενες με μαύρο χρώμα, εργασίες θα είναι οι παλιές περαιωμένες (πριν τον τελευταίο μήνα).
- Επίσης θα πρέπει κάθε μήνα να υποβάλει σε πέντε σειρές αντίγραφο του πίνακα που αναφέρεται στην παρ.7.3.4 συμπληρωμένο με τα στοιχεία των εκτελεσθεισών εργασιών και πιστώσεων που έχουν απορροφηθεί μέχρι τον τρέχοντα μήνα.
- 8.9 Η Υπηρεσία επιφυλάσσει για τον εαυτό της το δικαίωμα να ζητήσει την συνυποβολή μαζί με τα προηγούμενα και άλλων στοιχείων (όπως π.χ. διαγράμματα κατασκευής των τε-

χνικών και λοιπών επί μέρους έργων με έγχρωμες ενδείξεις του μέρους που εκτελέστηκε κ.λ.π.) που είναι επιβοηθητικά για να σχηματισθεί πλήρης εικόνα της ανακεφαλαιωτικής σε κάθε χρονική περίοδο, προόδου του έργου, σε σύγκριση πάντα με τις αρχικές προβλέψεις του χρονοδιαγράμματος.

8.10 Σε περίπτωση ανάγκης τροποποίησης του αρχικού εγκεκριμένου χρονοδιαγράμματος για τις περιπτώσεις που προβλέπονται από τις κείμενες διατάξεις (παράταση, αύξηση του αντικειμένου) θα συντάσσεται νέο προσαρμοσμένο χρονοδιάγραμμα για το οποίο θα ισχύουν όλα τα αναφερθέντα στις παραπάνω παραγράφους.

Άρθρο 9ο: Ποινικές ρητρες.

Στην περίπτωση που γίνει υπέρβαση της ολικής συμβατικής προθεσμίας περαίωσης του έργου επιβάλλονται στον Ανάδοχο ποινικές ρητρες και λοιπές κυρώσεις σύμφωνα με το άρθρο 148 του Ν.4412/2016.

Άρθρο 10ο: Προσωρινές καταλήψεις - απαλλοτριώσεις.

Αν κατά τη διάρκεια εκτέλεσως του έργου προκύψουν οποιεσδήποτε δυσχέρειες λόγω απαιτούμενων απαλλοτριώσεων, τότε ο ανάδοχος ειδοποιεί την Υπηρεσία έγκαιρα, για την λήψη των απαραίτητων μέτρων και οδηγιών.

Τυχόν καθυστερήσεις, που θα προκύψουν απ' την ανωτέρω αιτία, λαμβάνονται υπόψη μόνο αν πράγματι επέδρασαν στην πρόοδο της κατασκευής του έργου.

Άρθρο 11ο: Χρόνος εγγύησης - Παραλαβή του έργου.

11.1. Χρόνος εγγυήσεως

Ο χρόνος υποχρεωτικής συντήρησης των έργων σύμφωνα με το άρθρο 171 του Ν.4412/2016 ορίζεται σε δέκα πέντε (15) μήνες χωρίς ιδιαίτερο αντάλλαγμα προς τον Ανάδοχο.

Μετά το πέρας των εργασιών που περιλαμβάνονται στην εργολαβία αυτή εκδίδεται βεβαίωση περαίωσης του έργου.

Ο ανάδοχος είναι υποχρεωμένος να συντηρεί δωρεάν τα έργα κατά τον χρόνο εγγυήσεως να τα διατηρεί σε άριστη κατάσταση και να επανορθώνει με δικές του δαπάνες κάθε φθορά που προέρχεται από την κυκλοφορία ή άλλα αίτια, εκτός από την περίπτωση ζημιών από ανώτερη βία για την οποία προβλέπει το σχετικό άρθρο 157 του Ν.4412/2016.

11.2. Παραλαβή του έργου

Για την Διοικητική Παραλαβή του έργου, ισχύει το άρθρο 169 του Ν.4412/2016 ενώ για την Προσωρινή και Οριστική Παραλαβή, ισχύουν τα οριζόμενα στα άρθρα 170 και 172 αντιστοίχως του Ν.4412/2016.

Άρθρο 12ο: Μελέτη των συνθηκών του έργου - Ώρες εργασίας.- Ευθύνη του αναδόχου για την εφαρμογή της μελέτης και για την ποιότητα του έργου

α. Με την υποβολή της προσφοράς του ο Ανάδοχος θεωρείται ότι αποδέχεται ότι είναι απόλυτα ενήμερος της φύσης και τοποθεσίας του έργου, των γενικών και τοπικών συνθηκών εκτέλεσής του, κυρίως όσον αφορά τις κάθε είδους πηγές λήψης υλικών, θέσεις προσωρινής ή οριστικής απόθεσης προϊόντων εκσκαφής, τις μεταφορές, διάθεση, διαχείριση και αποθήκευση υλικών, ύπαρξη εργατοτεχνικού γενικά προσωπικού, νερού, ηλεκτρικού ρεύματος, οδών, του τυχόν υπάρχοντος δικτύου ύδρευσης και αποχέτευσης της περιοχής, του φόρτου της υπάρχουσας κυκλοφορίας, το ευμετάβλητο των καιρικών συνθηκών, τη διαμόρφωση και κατάστα-

ση του εδάφους, το είδος, ποιότητα και ποσότητα των υλών που μπορούν να συναντηθούν πάνω και κάτω από το έδαφος κ.λ.π.

β. Σημειώνεται ότι οι ευθύνες για αλληλογραφία και συνεννοήσεις που ενδέχεται να χρειαστούν με τους διάφορους Οργανισμούς Κοινής Ωφελείας, ανήκουν όλες στον ανάδοχο. Όλες αυτές οι ενέργειες θα γίνονται με γνώση της Επίβλεψης. Έτσι, η αλληλογραφία θα γίνεται μέσω της Διευθύνουσας το έργο Υπηρεσίας ή με κοινοποίηση των εγγράφων στην Επίβλεψη, τα δε πορίσματα συσκέψεων κ.λ.π. θα ανακεφαλαιώνονται σε ενημερωτικές αναφορές που θα υποβάλλονται μέσα σε 3 εργάσιμες ημέρες και θα επισυνάπτονται ξανά στις μηνιαίες ενημερώσεις του χρονοδιαγράμματος που προβλέπει το άρθρο 8.

γ. Επίσης με την υποβολή της προσφοράς του, ο ανάδοχος θεωρείται ότι αποδέχεται ότι είναι απόλυτα ενήμερος για το είδος και τα μέσα ευκολίας τα οποία θα απαιτηθούν πριν από την έναρξη και κατά την πρόοδο εκτέλεσης των εργασιών και οποιαδήποτε άλλα ζητήματα, τα οποία κατά οποιοδήποτε τρόπο, μπορούν να επηρεάσουν τις εργασίες, την πρόοδο ή το κόστος αυτών, σε συνδυασμό με τους όρους της σύμβασης.

δ. Ακόμα με την υποβολή της προσφοράς του ο ανάδοχος θεωρείται ότι αποδέχεται ότι έχει μελετήσει, με σκοπό να συμμορφωθεί, τα εγκεκριμένα διαγράμματα της μελέτης καθώς και τα λοιπά στοιχεία του έργου, τα οποία περιλαμβάνονται στον φάκελο της μελέτης του έργου και ότι αυτά συνιστούν τη βάση της σύμβασής του.

ε. Παράλειψη του αναδόχου προς ενημέρωσή του με κάθε δυνατή πληροφορία που αφορά τους όρους της σύμβασης, δεν απαλλάσσει αυτόν από την ευθύνη για την πλήρη συμμόρφωσή του προς τη σύμβαση.

στ. Επισημαίνεται ότι, προκειμένου να τηρηθεί η καθορισθείσα για την παρούσα εργολαβία προθεσμία, ο ανάδοχος είναι δυνατόν να υποχρεωθεί σε συνεχή εργασία μέχρι και ολόκληρο 24ωρο (τρεις βάρδιες), μη εξαιρουμένων Κυριακών και Εορτών. Για την ενδεχόμενη αυτή συνεχή εργασία, ο ανάδοχος δεν δικαιούται καμία αποζημίωση, έστω και αν διαταχθεί από την Υπηρεσία και οδηγήσει τελικά σε ολοκλήρωση των τμημάτων ή όλου του έργου πριν λήξουν οι αντίστοιχες μερικές ή ολικές προθεσμίες.

ζ. Σύμφωνα με τα συμβατικά τεύχη και τις ισχύουσες διατάξεις του Ν. 4412/2016 τόσο για την εφαρμογή της μελέτης όσο και για την ποιότητα και την αντοχή των έργων, μόνος υπεύθυνος είναι ο ανάδοχος. Ο πάσης φύσεως έλεγχος που ασκείται από την Υπηρεσία δεν απαλλάσσει τον ανάδοχο κατά κανένα τρόπο από την ευθύνη αυτή.

η. Επίσης ο ανάδοχος είναι εξ' ολοκλήρου μόνος υπεύθυνος για την εκλογή των υλικών που θα χρησιμοποιήσει, την χρησιμοποίησή τους και την εκτέλεση γενικά της εργασίας, σύμφωνα με τους όρους της παρούσας, των σχετικών προτύπων τεχνικών προδιαγραφών και των λοιπών συμβατικών τευχών και σχεδίων

Άρθρο 13ο: Προστατευτικά μέτρα κυκλοφορίας.

Ο ανάδοχος είναι υποχρεωμένος κατά το στάδιο εκτελέσεως των Να προβεί στην κατάλληλη σήμανση και σηματοδότηση, με σκοπό την ασφαλή διέλευση των πεζών και των οχημάτων από την περιοχή κατασκευής του έργου, σύμφωνα με:

- Την Υ.Α αριθ. ΔΜΕΟ/Ο/613/16-2-2011 του τ.ΥΠΥΜΕΔΙ:

«Οδηγίες Σήμανσης Εκτελούμενων Έργων» (ΟΜΟΕ-ΣΕΕΟ, τεύχος 7)

- Τη ΚΥΑ αριθ.6952/14-2-2011 του τ.ΥΠΕΚΑ και τ.ΥΠΥΜΕΔΙ «Υποχρεώσεις και μέτρα για την ασφαλή διέλευση των πεζών κατά την εκτέλεση εργασιών σε κοινόχρηστους χώρους πόλεων και οικισμών που προορίζονται για την κυκλοφορία πεζών»

- Τις διατάξεις του Κώδικα Οδικής Κυκλοφορίας: Ν.2696/99 (αρ. 9 - 11 και αρ. 52) και την τροπ. αυτού: Ν.3542/07 (αρ. 7-9 και αρ.46) και γενικά όπως τροποποιήθηκε και ισχύει σήμερα.

13.1 Οι απαιτούμενες εργασίες σήμανσης και εξοπλισμού εκτροπών ή παρακάμψεων της κυκλοφορίας για την κατασκευή του έργου εάν απαιτηθεί θα εκτελούνται **βάσει μελέτης**

συντασσόμενη από τον ανάδοχο (χωρίς ιδιαίτερη αμοιβή) ελεγχόμενη από την Υπηρεσία και εγκρινόμενη από την Αστυνομική Διεύθυνση Καβάλας (έκδοση απόφασης).

13.2 Ο ανάδοχος είναι υποχρεωμένος κατά το στάδιο εκτέλεσης των εργασιών να προβαίνει στην τοποθέτηση και να φροντίζει για την συντήρηση και αντικατάσταση όλων των απαιτούμενων προσωρινών σημάτων, φανών, αντανακλαστικών πινακίδων και σημάτων κ.λ.π σύμφωνα τα άρθρα 9 και 10 του ΚΟΚ και τις ΠΤΠ σήμανσης έργων εκτελουμένων εκτός ή εντός κατοικημένων περιοχών, που εγκρίθηκαν αντίστοιχα με τις αποφάσεις ΒΜ5/30428/1980 και ΒΜ5/30058/1983 του ΥΠΔΕ (ΦΕΚ 589 Β/80 και 121Β/83) καθώς και τροχονόμων για την απρόσκοπτη και ασφαλή κυκλοφορία στην οδό, στις παρακαμπτήριες και προσπελάσεις και γενικά σε όλα τα εργοτάξια του έργου κατά την διάρκεια της ημέρας και της νύχτας, για την ασφαλή καθοδήγηση των πεζών και των τροχοφόρων. Αυτός φέρει την ευθύνη ποινικά και αστικά για κάθε ατύχημα λόγω των έργων, μη εξαιρουμένων και αυτών που εκτελούνται απολογιστικά.

13.3 Σε περίπτωση που ο ανάδοχος εκτελέσει πλημμελώς τη σήμανση υπόκειται σε ανένκλιτη ποινική ρήτρα **15 €** για κάθε κακώς τοποθετημένο σήμα, ή μη τοποθετημένο στη θέση που επιβάλλεται.

Σε περίπτωση που ο ανάδοχος δεν προβεί στην έγκαιρη εκτέλεση της σημάνσεως που αναφέρθηκε ανωτέρω, η Υπηρεσία ανεξάρτητα από την εφαρμογή των κυρώσεων των προβλεπόμενων από τις κείμενες διατάξεις "περί δημοσίων έργων" στις οποίες περιλαμβάνεται και η περί εκπτώσεως του εργολάβου κύρωση, μπορεί να εκτελέσει την σήμανση σε βάρος και για λογαριασμό του αναδόχου, ο οποίος δεν παύει και στην περίπτωση αυτή να έχει ακέραια την ευθύνη για κάθε ατύχημα που θα συμβεί από την αμέλειά του αυτή. Η δαπάνη για την εκτέλεση της σε βάρος του αναδόχου εργασίας εκπίπτει από τον Λογαριασμό του.

Άρθρο 14ο: Εξασφάλιση της κυκλοφορίας.

Ο ανάδοχος οφείλει να πάρει, χωρίς ιδιαίτερη αποζημίωση, τα κατάλληλα μέτρα κατά την εκτέλεση των εργασιών της εργολαβίας του, ώστε να μη παρεμποδίζεται η κυκλοφορία γενικά οχημάτων και πεζών (από τη διακίνηση των μηχανικών μέσων, την εκτέλεση των έργων, την απόθεση υλικών, τη δημιουργία βοηθητικών εγκαταστάσεων και κατασκευών κ.λ.π.), όπως π.χ. κατασκευή μικρού μήκους οδών παράκαμψης ή προσπελάσεων πεζών προς οικοδομές ή αγρούς.

Επίσης πρέπει να έχει υπόψη του ότι δεν μπορεί να κυκλοφορεί όχημα βάρους μεγαλύτερου από εκείνο για το οποίο έχει υπολογισθεί η αντοχή του οδοστρώματος, ώστε να αποφευχθεί η καταστροφή του .

Για το λόγο αυτό πρέπει προηγουμένως, σε συνεννόηση με τις αρμόδιες αρχές, να εξακριβώνει την αντοχή του οδοστρώματος και των καταστρωμάτων των γεφυρών και άλλων τεχνικών έργων της οδού.

Σε περίπτωση που είναι αδύνατη η διέλευση βαρειών οχημάτων ή μηχανημάτων, ο ανάδοχος είναι υποχρεωμένος, πάντα μετά από συνεννόηση με τις αρμόδιες αρχές, να κάνει τις αναγκαίες ενισχύσεις, αντιστηρίξεις κ.λ.π. ή να βρει οποιοδήποτε άλλο τρόπο διαβάσεως.

Οποσδήποτε είναι υποχρεωμένος να συντηρεί τους δρόμους που χρησιμοποιεί, σε όλη τη διάρκεια της πλήρους εκτέλεσης της σύμβασης, χωρίς οποιαδήποτε αποζημίωση εκ μέρους του Δημοσίου.

Άρθρο 15ο: Μέτρα προστασίας των κατασκευών και εργασίες παραλλαγής δικτύων Ο.Κ.Ω. κ.λ.π.

α. Κάθε είδους εργασίες όπως εκσκαφών, κατασκευής τεχνικών έργων, οδοστρωσίας κ.λ.π. θα πρέπει να εκτελούνται με ιδιαίτερη προσοχή στις περιοχές όπου υπάρχουν εγκαταστάσεις κάθε φύσης που παραμένουν. Τέτοιες εγκαταστάσεις είναι οικοδομές, οδοστρώματα, περιφράξεις, τεχνικά έργα, δίκτυα κοινωφελών οργανισμών ή κοινοτικών ή ιδιωτικών εκμεταλλεύσεων όπως αρδευτικά φρέατα, αρδευτικοί αύλακες, δίκτυα τροφοδοτικά ή διανομής

ηλεκτρικού, νερού, τηλεφωνοδότησης κ.λ.π. Η επιζητούμενη ιδιαίτερη προσοχή αποσκοπεί στο να αποφευχθούν ζημιές, ατυχήματα, βλάβες, δυσλειτουργίες κ.λ.π. για τις οποίες ο ανάδοχος είναι αποκλειστικά υπεύθυνος. Όπου η επίβλεψη κρίνει ότι απαιτείται αντισημείωση των παρειών της εκοκαφής του χάνδακα των σωληνώσεων (π.χ. λόγω κυκλοφορίας οχημάτων ή οικοδομής κοντά στο όρυγμα), ο ανάδοχος υποχρεούται να εφαρμόσει το κατάλληλο σύστημα αντισημείωσης τους χωρίς ιδιαίτερη αποζημίωση.

β. Οποιαδήποτε ζημία, η οποία οφείλεται σε αμέλεια του αναδόχου ή στον τρόπο με τον οποίο εκτελεί αυτός το έργο ή σε αμέλεια του εργατοτεχνικού προσωπικού των έργων, βαρύνει αποκλειστικά τον ανάδοχο, ο οποίος είναι υποχρεωμένος να την αποκαταστήσει με δαπάνες του.

γ. Καμία αξίωση του αναδόχου από τις παραπάνω αναφερθείσες αιτίες θα γίνει αποδεκτή. Οι τιμές του Τιμολογίου είναι ενιαίες και αμετάβλητες, ανεξάρτητα από τις δυσκολίες κυκλοφορίας ή άλλου αιτίου, την έκταση των εργασιών και τη δυνατότητα ή το συμφέρον χρήσης μηχανικών μέσων (ελαφρών, μεσαίων, βαρειών) ή εκτέλεσης με τα χέρια.

δ. Ο ανάδοχος πρέπει να έχει υπόψη του ότι σε μερικά τμήματα του εύρους κατάληψης των έργων και κοντά σ' αυτά, πιθανό να βρίσκονται στύλοι της ΔΕΗ και ΟΤΕ, σωλήνες ύδρευσης κ.λ.π. Έτσι, θα παραστεί ανάγκη, παράλληλα προς τις εργασίες κατασκευής των έργων που θα εκτελούνται από αυτόν, να εκτελεστούν από τις αρμόδιες εταιρείες ή Οργανισμούς, Υπηρεσίες ή και τον ίδιο και εργασίες για τη μετατόπιση στύλων ή την απομάκρυνση γραμμών κ.λ.π.

ε. Ο ανάδοχος είναι υποχρεωμένος να ενεργεί και να οχλεί τις παραπάνω εταιρείες, Οργανισμούς Κοινής Ωφελείας κ.λ.π. για την επίτευξη της απομάκρυνσης των πιο πάνω εμποδίων, να διευκολύνει απροφάσιστα την εκτέλεση των εργασιών αυτών χωρίς να δικαιούται να προβάλλει οποιαδήποτε αξίωση αποζημίωσής του για καθυστερήσεις ή δυσχέρειες που παρουσιάζονται στο κυρίως έργο του από την εκτέλεση των παραλλήλων εργασιών απομάκρυνσης στύλων, μετατόπισης γραμμών κ.λ.π. Αντίθετα, αυτός οφείλει κατά την εκτέλεση των έργων να λάβει όλα τα μέτρα για να αποφευχθούν βλάβες στις εγκαταστάσεις των πιο πάνω εταιρειών.

Σε περίπτωση που τυχόν συμβούν τέτοιες βλάβες, θα βαρύνουν οπωσδήποτε τον ανάδοχο.

Άρθρο 16ο: Εργασίες που εκτελούνται από την Υπηρεσία ή άλλους αναδόχους.

Ο ανάδοχος υποχρεώνεται να μη παρεμποδίσει την εκτέλεση εργασιών από την Υπηρεσία ή από άλλους εργολήπτες που χρησιμοποιούνται από τον κύριο του έργου σε εργασίες που δεν περιλαμβάνονται στην σύμβασή του.

Αντίθετα, υποχρεώνεται να τους διευκολύνει με τα μέσα που αυτός χρησιμοποιεί (ι-κρίωματα κ.λ.π.), ρυθμίζοντας έτσι τη σειρά εκτέλεσής των εργασιών, ώστε να μη παρεμβάλλει κανένα εμπόδιο στις εργασίες που εκτελούνται από την Υπηρεσία ή άλλους αναδόχους.

Κατά τον ίδιο τρόπο θα πρέπει να συμπεριφέρεται και με τα συνεργεία ή τους εργολάβους των εταιρειών και Οργανισμών Κοινής Ωφελείας που θα εργάζονται στην περιοχή ή τις παρυφές της περιοχής του έργου.

Άρθρο 17ο: Προστασία βλάστησης - Περιβάλλοντος.

α. Ο ανάδοχος είναι υποχρεωμένος να προφυλάσσει και προστατεύει την υπάρχουσα βλάστηση, όπως δένδρα, θάμνους και καλλιεργημένες εκτάσεις γύρω από το χώρο που του διατίθεται από την Υπηρεσία για την εκτέλεση των έργων, θα είναι δε υπεύθυνος για κάθε ζημία που θα προκαλέσει σε τρίτους λόγω αυθαίρετης κοπής ή βλάβης δένδρων ή θάμνων, απόθεσης υλικών, κακού χειρισμού των μηχανημάτων ή καταπάτησης φυτεμένων περιοχών από μηχανικά μέσα ή προσωρινά έργα εκτροπής κ.λ.π. Επίσης πρέπει να διευκολύνει τους κατοίκους της περιοχής για την μετάβασή τους στους αγρούς, παίρνοντας τα κατάλληλα μέτρα (κατασκευή διαβάσεων, διευκόλυνση αποχέτευσης αγρών κ.λ.π.) και για την αποφυγή άμεσων ή

έμμεσων ζημιών ή πρόκλησης πλημμυρών. Η Υπηρεσία δεν αναλαμβάνει ευθύνη ή υποχρέωση για καταβολή δαπανών ή αποζημιώσεων για τις παραπάνω αιτίες.

β. Ο ανάδοχος είναι υποχρεωμένος, κατά την εκτέλεση των έργων, να συμμορφώνεται πλήρως προς την εγκύκλιο Υπ. Δ.Ε. Γ2-Δ2/0/3/192/εγκ.Α213/5-12-75 και την ισχύουσα Περιβαλλοντική Νομοθεσία.

Πριν την έναρξη της κατασκευής να ειδοποιηθούν εγγράφως οι Αρχαιολογικές Υπηρεσίες(ΙΘ' Εφορεία Προϊστ. και Κλασσικών Αρχαιοτήτων και 12η Εφορεία Βυζ. Αρχαιοτήτων)

γ. Σε περίπτωση ζημιάς ή καταστροφής σε στοιχεία του φυσικού περιβάλλοντος, που δεν προβλέπονται από την εγκεκριμένη μελέτη του έργου (ή από τυχόν εγκεκριμένες από την Υπηρεσία τροποποιήσεις της), ο ανάδοχος, ανεξάρτητα από τις οποιοδήποτε ευθύνες που θα μπορούν να προκύψουν γι' αυτόν, είναι υποχρεωμένος να αποκαταστήσει τα υπάρχοντα έργα ή το φυσικό περιβάλλον στην κατάσταση που βρισκόταν πριν από την εγκατάσταση του, με δαπάνες του, χωρίς να δικαιούται οποιαδήποτε χρηματικής αποζημίωσης ή παράτασης προθεσμίας.

δ. Γίνεται ειδική επισήμανση ότι ο ανάδοχος θα πρέπει, κατά την εκτέλεση των χωματουργικών εργασιών, να αποφεύγει να τραυματίζει τον περιβάλλοντα χώρο με πρόσθετες εκσκαφές (πέρα από αυτές που προβλέπονται στη μελέτη) ή με απόρριψη διαφόρων προϊόντων ορυγμάτων.

Όπως αναφέρεται και στην παρ.19.1γ αυτής της Ε.Σ.Υ. οι οποιοδήποτε αποθέσεις προϊόντων εκσκαφών θα πρέπει να γίνονται σε θέσεις που να μη δημιουργούν οποιοδήποτε πρόβλημα στο περιβάλλον και να έχουν την έγκριση των αρμόδιων Αρχών και της Υπηρεσίας.

ε. Ανάλογη φροντίδα θα πρέπει να δοθεί από τον ανάδοχο και στις τυχόν εγκαταστάσεις παραγωγής ή λήψης αδρανών υλικών σχετικά με τις περιβαλλοντικές τους επιπτώσεις.

στ. Ο Ανάδοχος είναι υποχρεωμένος σύμφωνα με την ΚΥΑ 36259/1757/Ε103/2010 με την υπογραφή της σύμβασης του έργου να καταθέσει στην Υπηρεσία σύμβαση με εγκεκριμένο Σύστημα Εναλλακτικής Διαχείρισης ΑΕΚΚ.

ζ. Επίσης ο ανάδοχος οφείλει σύμφωνα με την παρ. 3β.3 του αρθ. 7 της ανωτέρω ΚΥΑ, μετά την αποπεράτωση των εργασιών διαχείρισης των αποβλήτων κατασκευής ή κατεδάφισης να καταθέσει στην Υπηρεσία βεβαίωση παραλαβής των αποβλήτων από εγκεκριμένο σύστημα εναλλακτικής διαχείρισης.

Άρθρο 18ο: Ειδικές υποχρεώσεις του Αναδόχου.

Έχουν ισχύ οι διατάξεις του άρθρου 138 του Ν. 4412/2016

18.1 Στις υποχρεώσεις του Αναδόχου που δεν συνεπάγονται ιδιαίτερη αμοιβή περιλαμβάνονται:

α. Όλες οι δαπάνες που μνημονεύονται στους Γενικούς Όρους του Τιμολογίου.

β. **Η τοποθέτηση πινακίδων με την αναγραφή της επωνυμίας του έργου κ.λ.π. σε συνδυασμό με το άρθρο 1 της παρούσας (σύμφωνα πάντα με οδηγίες της Δ/νσης υπηρεσίας).**

γ. Η κατασκευή και συντήρηση των κάθε είδους εργοταξιακών οδών που θα χρειασθούν για την εκτέλεση των εργασιών που προβλέπονται στην παρούσα σύμβαση. Επίσης οι τυχόν δαπάνες μίσθωσης χώρου, ή αγοράς των αναγκαίων εδαφικών λωρίδων για την κατασκευή των εργοταξιακών αυτών οδών.

Διευκρινίζεται εδώ ότι η Υπηρεσία δεν αναλαμβάνει καμία δέσμευση να εξασφαλίσει στον Ανάδοχο καμία διευκόλυνση ή κάλυψη δαπάνης σχετιζόμενη με δρόμους προσπέλασης,

- ανεξάρτητα από τις δυσκολίες που μπορεί να προκύψουν από την έλλειψή τους, ο δε ανάδοχος, σε περίπτωση έλλειψής τους, είναι υποχρεωμένος να προσαρμόσει την τεχνολογία, τα μέσα, το πρόγραμμα κ.λ.π. στις δεδομένες τοπικές συνθήκες προκειμένου να εκτελεστεί η εργασία, ανεξάρτητα από τις τυχόν επιπλέον δαπάνες για τις οποίες η Υπηρεσία δεν θα του αναγνωρίσει καμία αποζημίωση.
- Επίσης ο ανάδοχος είναι υποχρεωμένος με δαπάνες του, να εξασφαλίσει τους αναγκαίους χώρους εργοταξιακών εγκαταστάσεων. Διευκρινίζεται ότι η Υπηρεσία δεν θα αναγνωρίσει καμία καθυστέρηση ή τροποποίηση του προγράμματος ή καταβολή αποζημιώσεως που σχετίζονται με τέτοια προβλήματα, ενώ παράλληλα για τις αποθέσεις θεωρείται αυτονόητο ότι θα γίνονται σε θέσεις και κατά τρόπο που να μη δημιουργηθούν προβλήματα στο περιβάλλον και να έχουν την έγκριση των αρμοδίων Αρχών και της Επιβλεψης.
- δ. Ο ανάδοχος είναι υποχρεωμένος να ενημερώσει μετά την εγκατάστασή του και χωρίς επιβάρυνση του κυρίου του έργου, το Σχέδιο Ασφαλείας και Υγείας (Σ.Α.Υ.) και το Φάκελο Ασφαλείας και Υγείας (Φ.Α.Υ.) σύμφωνα με το Π.Δ.305/96.
- ε. Οι δαπάνες εκπόνησης **Προγράμματος Ποιότητας Έργων**, σύμφωνα με τα αναφερόμενα στο Πρότυπο ISO 10005: 1995 ή σε κάποιο άλλο από τα διεθνώς αποδεκτά Πρότυπα, το οποίο πρέπει να υποβάλλει εντός δύο μηνών από την έναρξη του έργου, αν το έργο εμπίπτει στις υποχρεώσεις σύνταξης ΠΠΕ.
- 18.2** Όλες οι δαπάνες για την εκπλήρωση των παραπάνω υποχρεώσεων του αναδόχου ή άλλων που προβλέπονται ρητά σε άλλα άρθρα της παρούσας, του Τιμολογίου και των λοιπών Όρων Δημοπράτησης, καταβάλλονται από τον ανάδοχο και θεωρούνται ότι έχουν ληφθεί υπόψη στις τιμές προσφοράς για την εκτέλεση του έργου. Οι χρόνοι για την εκπλήρωση των ειδικών υποχρεώσεων, όπως και οι απαιτούμενοι για τις απαντήσεις ή εγκρίσεις της Υπηρεσίας, συμπεριλαμβάνονται στις κατά το άρθρο 6 προθεσμίες εκτέλεσης του έργου.
- 18.3** Ο ανάδοχος πρέπει να φροντίζει για την τήρηση στο εργοτάξιο όλων των διατάξεων που απαιτούνται από το νόμο για την εφαρμογή των επιβαλλομένων μέτρων ασφαλείας σε όλη τη διάρκεια εκτέλεσης του έργου, σύμφωνα με το άρθρο 138 του Ν.4412/2016.
- 18.4** Ο ανάδοχος πρέπει να οργανώσει τα συνεργεία του κατά τις διατάξεις της περί εργατών και εργασίας Νομοθεσίας, και να λαμβάνει όλα τα κατάλληλα μέτρα, ώστε η εργασία να εκτελείται μεθοδικά, για αποφυγή άμεσων ή έμμεσων ζημιών ή ατυχημάτων. Η Υπηρεσία δεν αναλαμβάνει καμία ευθύνη ή υποχρέωση για καταβολή αποζημίωσης για τις ανωτέρω αιτίες.
- 18.5** Ο ανάδοχος υποχρεούται να εκτελέσει, χωρίς καμία αντίρρηση, τυχόν ημιτελείς εργασίες που έχουν εκτελεστεί με παλαιότερη εργολαβία ή από Δημόσιες Υπηρεσίες να παραλάβει και να ενσωματώσει τα υπάρχοντα επί τόπου υλικά, μηχανισμούς, συσκευές κ.λ.π. η προμήθεια των οποίων έχει γίνει με άλλη εργολαβία ή απ' το Δημόσιο κ.λ.π. Διευκρινίζεται ότι ο ανάδοχος θα αποζημιωθεί για όλες τις ανωτέρω εργασίες με τις τιμές μονάδας του Τιμολογίου, χωρίς καμία πρόσθετη αποζημίωση λόγω ειδικών δυσχερειών δυσμενών συνθηκών κ.λ.π. Επίσης θα ενσωματώσει κατά προτεραιότητα τα τυχόν παραδοθησομένα σ' αυτόν υλικά, συσκευές κ.λ.π.
- 18.6** Πριν από την έναρξη των εργασιών, ο ανάδοχος είναι υποχρεωμένος να μεριμνήσει για την έκδοση κάθε κατά νόμο αδείας, καθιστάμενος ουσιαστικά και αποκλειστικά υπεύθυνος για κάθε παράβαση των διατάξεων που ισχύουν για την εκτέλεση των εργασιών. Επίσης υποχρεώνεται να υποβάλει τις αναγκαίες αιτήσεις για παροχές και συνδέσεις με ΔΕΗ, ΟΤΕ, ΔΕΥΑΞ κλπ. και να καταβάλει κάθε δυνατή φροντίδα για την πραγματοποίηση τους
- 18.7** Ο ανάδοχος είναι υποχρεωμένος να εφαρμόζει τις διατάξεις της ΚΥΑ 36259/1757/Ε103/10 (ΦΕΚ-1312/Β/24-8-10) «Μέτρα, όροι και πρόγραμμα για την εναλλακτική διαχείριση των αποβλήτων από εκσκαφές, κατασκευές και κατεδαφίσεις (ΑΕΚΚ)»

18.8 Επίσης ο ανάδοχος είναι υποχρεωμένος με δαπάνες του, να εξασφαλίσει τους αναγκαίους χώρους εργοταξιακών εγκαταστάσεων. Διευκρινίζεται ότι η Υπηρεσία δεν θα αναγνωρίσει καμία καθυστέρηση ή τροποποίηση του προγράμματος ή καταβολή αποζημιώσεως που σχετίζονται με τέτοια προβλήματα, ενώ παράλληλα για τις αποθέσεις θεωρείται αυτονόητο ότι θα γίνονται σε θέσεις και κατά τρόπο που να μη δημιουργηθούν προβλήματα στον περίξ του έργου χώρο και να έχουν την έγκριση των αρμοδίων Αρχών και της Επιβλεψης.

Άρθρο 19ο: Αδρανή υλικά - Δανειοθάλαμοι.

19.1. Λατομεία - Ορυχεία.

α. Για τη λήψη των απαιτούμενων, για την εκτέλεση του έργου, αδρανών υλικών λατομείου (οποσδήποτε ασβεστολιθικής προέλευσης) ή ορυχείου κ.λ.π., η Υπηρεσία δεν θα παραδώσει στον ανάδοχο κανένα λατομείο ή ορυχείο.

Οι θέσεις που αναφέρονται στην μελέτη είναι ενδεικτικές για τον ανάδοχο. Η ευθύνη εξουρέσεως θέσεων εγκαταστάσεως και τρόπου οργανώσεως και λειτουργίας (τρόπος εκμετάλλευσής, έκταση και μορφή αποκαλύψεως, εγκατάσταση κονιοσυλλεκτών κ.λ.π.) ανήκει στον ανάδοχο.

Ο ανάδοχος επομένως θα φροντίσει να βρει και να χρησιμοποιήσει τις κατάλληλες πηγές αδρανών υλικών, είτε με μίσθωση, είτε με αγορά των καταλλήλων θέσεων, ή ακόμα με προμήθεια από τις ήδη λειτουργούσες επιχειρήσεις λατομείων.

Για την περίπτωση αυτή η Υπηρεσία δεν αναλαμβάνει καμία υποχρέωση για να απαλλοτριώσει εκτάσεις κατάλληλες για παραγωγή υλικών προς χρήση του αναδόχου. Έτσι οι τιμές προσφοράς του αναδόχου για την κατασκευή του έργου πρέπει να περιλαμβάνουν όλες τις απαιτούμενες από οποιοδήποτε λόγω πρόσθετες δαπάνες για την προμήθεια από ιδιωτικά ή κοινοτικά λατομεία των αργών υλικών που θα είναι αναγκαία ή για την μίσθωση ή αγορά εκτάσεων για την παραγωγή αυτών και ακόμα και τις τυχόν επιβαρύνσεις που θα απαιτηθούν εξαιτίας σύγχρονης εκμετάλλευσης ορισμένων πηγών (και από άλλη προηγούμενη ή επόμενη εργολαβία με τις σχετικές επιβαρύνσεις που απαιτούνται για την εμπρόθεσμη και έντεχνη εκτέλεση του έργου) αφού παρθούν υπόψη όλες οι δεσμεύσεις και περιορισμοί που επιβάλλονται για την προστασία του περιβάλλοντος. Διευκρινίζεται ότι σε κάθε περίπτωση τα ανωτέρω απαιτούμενα αδρανή υλικά λατομείου (οποσδήποτε ασβεστολιθικής προέλευσης) ή ορυχείου κ.λ.π., για την κατασκευή του έργου θα προμηθεύονται αποκλειστικά και μόνο από λατομεία, τα οποία λειτουργούν νόμιμα και είναι εφοδιασμένα με την απαιτούμενη απόφαση έγκρισης Περιβαλλοντικών Όρων, τους οποίους θα τηρούν πλήρως.

β. Στις τιμές της προσφοράς του αναδόχου περιλαμβάνονται οι δαπάνες κατασκευής και συντήρησης των οδών προσπέλασης που θα απαιτηθούν και μεταφορών των υλικών που θα παρθούν από οποιαδήποτε πηγή.

Στον ανάδοχο δεν θα αναγνωριστεί καμία αξίωση για πληρωμή άλλης αποζημίωσης, λόγω πρόσθετων τυχόν μεταφορών, ή δυσμενών συνθηκών μίσθωσης, αγοράς βραχυδών εμφανίσεων ή λατομείων, αποκάλυψης και δημιουργίας ή εκμετάλλευσης και απόδοσης τούτων κ.λ.π.

γ. Ο ανάδοχος έχει ακέραια την ευθύνη για την άριστη ποιότητα και το σύμφωνο προς τις προδιαγραφές (σκληρότητα, κοκκομετρική διαβάθμιση, πλαστικότητα κ.λ.π.) των κάθε είδους υλικών που μπαίνουν στις εργασίες, γιατί εξυπακούεται ότι με την υπογραφή της σύμβασης, ανέλαβε την υποχρέωση και την ευθύνη της έντεχνης εκτέλεσης των εργασιών με δόκιμα υλικά. Οποιοσδήποτε έλεγχος γίνεται από την Υπηρεσία δεν απαλλάσσει τον ανάδοχο από αυτή την ευθύνη, ανεξάρτητα από τα αποτελέσματα αυτού. Συνεπώς, αν ορισμένες πηγές υλικών είναι, ή αποβούν ενδιάμεσα ακατάλληλες για την παροχή δόκιμων υλικών, πρέπει ο ανάδοχος παρακολουθώντας τούτο από δική του υποχρέωση, να αναζητήσει άλλες κατάλληλες πηγές.

Τα παραπάνω αποτελούν συμβατική υποχρέωση του αναδόχου και ανάγονται στην αποκλειστική ευθύνη του.

19.2. Δανειοθάλαμοι υλικών επιχωμάτων και αμμοχάλικων.

α. Για την λήψη των απαιτούμενων για την εκτέλεση του έργου δανείων γαιών και αμμοχάλικων, υλικών, η Υπηρεσία δεν θα παραδώσει στον ανάδοχο κανένα δανειοθάλαμο ή ορυχείο.

Οι θέσεις που αναφέρονται στη Μελέτη είναι ενδεικτικές για τον ανάδοχο. Η ευθύνη εξουρέσεως θέσεων δανειοθαλάμων υλικών επιχωμάτων ή αναχωμάτων και αμμοχάλικων, τρόπου οργανώσεως της εκμεταλλεύσεως κ.λ.π., αποτελεί υποχρέωση του αναδόχου.

Ο ανάδοχος επομένως θα φροντίσει να βρει και χρησιμοποιήσει τις κατάλληλες πηγές αδρανών υλικών, που βρίσκονται στην εγγύτερη απόσταση από το έργο, είτε με μίσθωση, είτε με αγορά των καταλλήλων θέσεων ή ακόμα με καταβολή των δικαιωμάτων χρήσεως λειτουργούντων κοινοτικών ή ιδιωτικών δανειοθαλάμων ή ορυχείων. Για την περίπτωση αυτή η Υπηρεσία δεν αναλαμβάνει καμία υποχρέωση για να απαλλοτριώσει εκτάσεις κατάλληλες για παραγωγή υλικών προς χρήση του αναδόχου. Έτσι, οι τιμές προσφοράς του αναδόχου για την κατασκευή του έργου πρέπει να περιλαμβάνουν όλες τις απαιτούμενες δαπάνες από ιδιωτικούς ή κοινοτικούς δανειοθαλάμους ή ορυχεία των υλικών που είναι αναγκαία ή για τη μίσθωση ή αγορά εκτάσεων για την παραγωγή αυτών και ακόμη και τις τυχόν επιβαρύνσεις που θα απαιτηθούν εξαιτίας σύγχρονης εκμετάλλευσης ορισμένων πηγών (και από άλλη προηγούμενη ή επόμενη εργολαβία με τις σχετικές επιβαρύνσεις που απαιτούνται για την εμπρόθεσμη και έντεχνη εκτέλεση του έργου) αφού παρθούν υπόψη όλες οι δεσμεύσεις και περιορισμοί που επιβάλλονται για την προστασία του περιβάλλοντος.

β. Ο ανάδοχος υποχρεώνεται να γνωρίσει εγγράφως και εγκαίρως στην Επίβλεψη τις θέσεις λήψης δανείων και γενικότερα τις πηγές δανείων.

Μέσα σε πέντε (5) ημέρες από τη γνωστοποίηση ο ανάδοχος θα εκτελέσει δειγματοληψίες ελέγχου καταλληλότητας.

Στη συνέχεια, και πάντως όχι αργότερα από 20 ημερολογιακές ημέρες από τη γνωστοποίηση των θέσεων, θα υποβάλλονται στην Επίβλεψη:

- Διαγράμματα τοπογραφικά των θέσεων δανειοληψίας με εκτίμηση των κατά θέση ποσοτήτων που θα παρθούν.

- Σχέδια εκσκαφής του δανειοθαλάμου, εφόσον πρόκειται είτε για δανειοθαλάμους από δημόσιους χώρους είτε για δανειοθαλάμους από ιδιωτικούς χώρους και μάλιστα σε κοίτες χειμάρρων, στα οποία να φαίνεται η ελαχιστοποίηση της περιβαλλοντικής όχλησης και η διασφάλιση των υδραυλικών απαιτήσεων.

γ. Σε κάθε όμως περίπτωση και καθ' όλη τη διάρκεια εκτέλεσης του έργου, η Υπηρεσία, με σκοπό την ελαχιστοποίηση του μεταφορικού έργου, διατηρεί το δικαίωμα να διατάξει τον ανάδοχο να ερευνήσει και άλλες θέσεις ή ακόμη και να προμηθευθεί υλικά από υφιστάμενους εγγύτερα δανειοθαλάμους ή ορυχεία τα οποία η Υπηρεσία κρίνει κατάλληλα.

δ. Στις τιμές της προσφοράς του αναδόχου περιλαμβάνονται οι δαπάνες κατασκευής και συντήρησης των οδών προσπέλασης που θα απαιτηθούν. Στον ανάδοχο δεν θα αναγνωριστεί καμιά αξίωση για πληρωμή άλλης αποζημίωσης λόγω δυσμενών συνθηκών μίσθωσης ή άλλης οποιασδήποτε αιτίας.

Άρθρο 20ο: Σκυροδέματα.

Στην εκτέλεση των εργασιών οπλισμένου σκυροδέματος οποιασδήποτε κατηγορίας αντοχής ο ανάδοχος είναι υποχρεωμένος να συμμορφωθεί πλήρως με τις διατάξεις των παρακάτω Κανονισμών.

α) του Κανονισμού Τεχνολογίας Σκυροδέματος 1997 (Φ.Ε.Κ. 315B / 17-4-97) όπως αυτός αναθεωρήθηκε με:

- i.* την Απόφαση Δ14/50504/02 "Προσαρμογή του Κανονισμού Τεχνολογίας Σκυροδέματος προς τις απαιτήσεις του Εναρμονισμένου προτύπου ΕΛΟΤ EN 197-1" (Φ.Ε.Κ. 537/Β/01-05-02)
- ii.* τον Ελληνικό Κανονισμό για τη Μελέτη και Κατασκευή Έργων από Οπλισμένο Σκυρόδεμα (Ε.Κ.Ω.Σ. - 2000) Αριθ. Απόφασης Δ17α/116/4/ΦΝ 429 (Φ.Ε.Κ. 1329 Β' /06-11-2000)
- iii.* την Απόφαση Γ.Δ.Τ.Υ./οικ.3328 «Έγκριση του Κανονισμού Τεχνολογίας Σκυροδέματος 2016 (ΚΤΣ-2016» ΥΠΟΜΕΔΙ (ΦΕΚ 1561/Β' /2-6-2016)
- β)** του Ελληνικού Αντισεισμικού Κανονισμού έκδοση 2000 (Ε.Α.Κ. 2000) όπως αυτός εγκρίθηκε με την υπ' αρ. Δ17α/141/3/ΦΝ 275/15-12-99 απόφαση (Φ.Ε.Κ. 2184 Β' /20-12-1999) και τροποποιήθηκε με τις υπ' αρ. Δ17α/67/1/ΦΝ 275/6-6-03 (Φ.Ε.Κ. Β'781/18-6-03) και Δ17α/115/9/ΦΝ 275/7-8-03 (Φ.Ε.Κ. Β'1154/12-08-03) αποφάσεις.
- γ)** του Νέου Κανονισμού Τεχνολογίας Χαλύβων οπλισμού σκυροδέματος 2008 (ΦΕΚ 1416/Β/17-07-2008 και ΦΕΚ 2113/Β/13-10-2008)

Οι αποζημιώσεις του κανονισμού τεχνολογίας σκυροδέματος συμπληρώνονται ως εξής :

(α) Η πληρωμή του αναδόχου για το σκυρόδεμα της παρτίδας που παρουσίασε μειωμένη αντοχή, όπως αυτή έχει υπολογισθεί με τις διατάξεις του νέου Κ.Τ.Σ. - 2016, πρέπει να γίνει όχι με τη συμβατική τιμή μονάδος, διότι αυτή αντιστοιχεί στην κατηγορία σκυροδέματος που αναφέρεται στη σύμβαση, αλλά με νέα μικρότερη τιμή μονάδος, που θα αντιστοιχεί στην κατηγορία σκυροδέματος της συγκεκριμένης παρτίδας.

(β) Θα επιβληθεί στον ανάδοχο ρήτρα για την παραπάνω μειωμένη αντοχή της παρτίδας, και συγκεκριμένα θα γίνει περικοπή της συμβατικής αξίας της παρτίδας κατά ποσοστό ίσο με το επταπλάσιο της διαφοράς της ανωτέρω ευρεθείσης χαρακτηριστικής αντοχής της παρτίδας σκυροδέματος (F_{td}) από τη συμβατική χαρακτηριστική αντοχή σκυροδέματος.

Υστερα από τα παραπάνω διευκρινίζεται ότι ΔΕΝ θα πληρωθεί στον ανάδοχο η δαπάνη των τυχόν πλαστικοποιητικών (ρευστοποιητικών ή υπερρευστοποιητικών), που θα χρησιμοποιήσει για να ανταποκριθεί προς τις ανάγκες εκτέλεσης του έργου, αυτός δε είναι μόνος υπεύθυνος για την επιλογή της πλέον οικονομικής και σύμφωνης με τους Κανονισμούς και τις ανάγκες του έργου σύνθεσης σκυροδέματος.

Τα τυχόν πλαστικοποιητικά που θα χρησιμοποιήσει κατά περίπτωση ο ανάδοχος:

- α)** Θα πρέπει να προσδιορισθούν στη μελέτη σύνθεσης του σκυροδέματος, που θα γίνει για τις διάφορες κατηγορίες αντοχής του σκυροδέματος, σε ένα από τα αναγνωρισμένα εργαστήρια σκυροδέματος (θα δίνονται τα εξής στοιχεία : Τύπος πλαστικοποιητικού, αναλογία μίξης, οδηγίες χρήσης κλπ)
- β)** Θα πρέπει να συνοδεύονται από πιστοποιητικά ελέγχου, ότι δεν επηρεάζουν δυσμενώς τις ιδιότητες αντοχής, συστολής, ξήρανσης, ερπυσμού, ταχύτητας, πήξης και προστασίας του οπλισμού από τη διάβρωση.
- γ)** Όμοια δεν θα πληρωθεί στον ανάδοχο η δαπάνη χρησιμοποίησης άλλων πρόσμικτων σκυροδέματος (αερακτικών, στεγανωτικών, επιβραδυντικών, η επιταχυντικών σκλήρυνσης και αντιπαγετικών κλπ) ανάλογα με τις ανάγκες του έργου και το πρόγραμμα εκτέλεσης των έργων. Τα πρόσμικτα αυτά θα πρέπει να πληρούν τις απαιτήσεις που αναφέρθηκαν για τα πλαστικοποιητικά.

Για όλες τις κατηγορίες **εργοταξιακού σκυροδέματος** αντοχής C16/20 και ανώτερης, ο ανάδοχος θα πρέπει να υποβάλει μελέτη σύνθεσης του σκυροδέματος κάθε κατηγορίας, για διάφορες περιοχές εργασιμότητας του σκυροδέματος, ανάλογα προς τις απαιτήσεις του τμήματος του έργου, στο οποίο πρόκειται να χρησιμοποιηθεί.

α) Οι μελέτες σύνθεσης θα πρέπει να γίνουν από κατάλληλο εργαστήριο σκυροδέματος, αν δεν επαρκεί το εργαστήριο του αναδόχου.

β) θα πρέπει να γίνουν τουλάχιστον οι ακόλουθες μελέτες σύνθεσης σκυροδέματος, που θα συνοδεύονται και από τις αντίστοιχες "καθήσεις"

γ) Για όλες τις παραπάνω μελέτες σύνθεσης σκυροδέματος θα πρέπει να δοθούν επί πλέον και καμπύλες ανάπτυξης της αντοχής από 3 έως 28 μέρες για δοκίμια που συντηρούνται σε υγρό θάλαμο (δοκιμές 3, 7 και 28 ημερών).

Για την περίπτωση χρησιμοποίησης "έτοιμου σκυροδέματος" μπορούν να χρησιμοποιηθούν τα στοιχεία μελέτης σύνθεσης σκυροδέματος της επιχείρησης παραγωγής σκυροδέματος (αν οι μελέτες αυτές έχουν γίνει από κάποιο επίσημο εργαστήριο σκυροδέματος), και εφ' όσον αναφέρονται στις ίδιες συνθήκες παραγωγής μ' αυτές που πρόκειται να εφαρμοσθούν στο έργο (ποσότητες και προέλευση αδρανών, τσιμέντου κλπ).

Σε κάθε περίπτωση όμως δεν θα γίνουν δεκτές μελέτες σύνθεσης σκυροδέματος που έχουν συνταχθεί ένα τρίμηνο ή περισσότερο πριν από την ημέρα δημοπράτησης του έργου. (1) Έτοιμο σκυρόδεμα

Πριν από την έγχυση του σκυροδέματος ο προμηθευτής πρέπει να παραδίνει στον Ανάδοχο δελτίο αποστολής για κάθε ποσότητα σκυροδέματος, που πρέπει να περιλαμβάνει τουλάχιστον τα παρακάτω :

- Το όνομα εργοστασίου παραγωγής
- Τον χαρακτηριστικό αριθμό του δελτίου αποστολής
- Την ημερομηνία και τον αριθμό του φορτηγού
- Το όνομα του αναδόχου ή την επωνυμία της αναδόχου εταιρίας
- Το έργο και την τοποθεσία του έργου
- Την ποσότητα του σκυροδέματος σε κυβικά μέτρα
- Τον χρόνο φορτώσεων και την υπογραφή αποστολέως
- Την ονομαστική αντοχή
- Το εργάσιμο του σκυροδέματος στην στιγμή της επί τόπου παραδόσεως
- Τον τύπο και την κατηγορία αντοχής του τσιμέντου που έχει χρησιμοποιηθεί
- Την ελάχιστη περιεκτικότητα σε τσιμέντο
- Την μέγιστη διάμετρο αδρανών
- Την χρήση προσθέτων

Επίσης πρέπει να προβλέπεται χώρος για να προστεθούν κατά την άφιξη του ετοιμού σκυροδέματος στο εργοτάξιο και τα εξής:

- Ώρα αφίξεως του ετοιμού σκυροδέματος στο εργοτάξιο
- Ώρα συμπληρώσεως της διαστρώσεως του σκυροδέματος

Για λόγους ανθεκτικότητας του σκυροδέματος ο λόγος (N/T) νερού προς τσιμέντο που θα χρησιμοποιηθεί στην εργολαβία αυτή σε οπλισμένο σκυρόδεμα για τις κατηγορίες C16/20 και άνω, (στην ποσότητα νερού δεν θα υπολογίζεται το νερό που θα απορροφάτε από τα αδρανή) δεν θα πρέπει να υπερβαίνει το 0,60.

Προκατασκευασμένα στοιχεία

Το δελτίο αποστολής πρέπει να πιστοποιεί ότι η κατασκευή, η σήμανση και η μεταχείριση των προκατασκευασμένων στοιχείων έχει γίνει σύμφωνα με τις οδηγίες της παραγγελίας.

Πρέπει να δίδονται οι παρακάτω πληροφορίες :

- Ημερομηνίες κατασκευής και αποστολής
- Σημάνσεις χαρακτηρισμού για κάθε στοιχείο που περιλαμβάνεται στην παραγγελία. - Έλεγχος σύνδεσης προκατασκευασμένων στοιχείων

Οι ανοχές σχετικά με την θέση και τις διαστάσεις των στηρίξεων και των συνδέσεων ελέγχονται κατά την διάρκεια της κατασκευής.

Οι ανοχές αυτές αντιστοιχούν σε μία πιθανή απόκλιση ΔL μιας διάστασης L σε σχέση με την ονομαστική της τιμή μέσα σε μια διατομή. Οι αποκλίσεις που μπορούν να γίνουν δεκτές είναι οι ακόλουθες, εκτός και αν ορίζονται διαφορετικά στην οριστική μελέτη του έργου που θα εγκριθεί από την Υπηρεσία

α) Ανοχές διαστάσεων διατομών σκυροδέματος (ύψος δοκού ή πλάκας, πλάτος δοκού ή πάχος κορμού πλακοδοκού, διαστάσεις διατομής υποστυλώματος).

$L < 400 \text{ MM}$ $\Delta L = 0,05 L$
 $L > 400 \text{ MM}$ $\Delta L = 20 \text{ MM}$

β) Ανοχές στατικών υψών

$L < 200 \text{ MM}$ $\Delta L = 0,075L$
 $200 < L < 400 \text{ MM}$ $\Delta L = 0,05L + 5 \text{ MM}$
 $L > 400 \text{ MM}$ $\Delta L = 25 \text{ MM}$

γ) Ανοχές απόκλισης της συνισταμένης των δυνάμεων προέντασης από την ονομαστική τους θέση $\Delta L = 0,05 L$ και μέχρι 25 MM

Οι κατάλληλες κάθε φορά ανοχές προδιαγράφονται, ελέγχεται δε ότι οι ανοχές αυτές δεν έχουν ξεπεραστεί σε βάρος της ασφάλειας σε περισσότερο από το 5% των περιπτώσεων. Η κατάσταση των επιφανειών που πρέπει να δεχθούν νωπό σκυρόδεμα, τσιμεντοκονία ή κόλλα πρέπει να ελέγχεται (καθαριότητα, τραχύτητα για τους αρμούς διακοπής σκυροδετήσεως, επεξεργασία επιφανειών).

Ο έλεγχος αυτός των επιφανειών πρέπει να γίνεται πριν τοποθετηθούν τα στοιχεία, αν είναι αδύνατο να γίνει μετά την τοποθέτηση.

Ημερολόγιο εργασιών

Στο εργοτάξιο πρέπει να τηρείται ένα ημερολόγιο εργασιών σύμφωνα με το άρθρο 146 του Ν.4412/2016 (η τήρησή του ανήκει στις χωρίς αμοιβή ειδικές υποχρεώσεις του αναδόχου), που πρέπει να περιέχει και τις παρακάτω πληροφορίες :

- Μετρήσεις θερμοκρασίας αέρος
- Ημερομηνίες σκυροδέτησης και αφαίρεσης ξυλότυπων
- Αποδοχή υλικών και συστατικών
- Αποτελέσματα δοκιμών και μετρήσεων

Την σύνθεση του σκυροδέματος που χρησιμοποιείται (τύπο τσιμέντου και αδρανών), επιθεωρήσεις και ελέγχους τοποθέτησης των οπλισμών και των τενόντων, την θερμοκρασία του σκυροδέματος (όταν η σκυροδέτηση γίνεται με πολύ ψυχρό καιρό)

- Τις σημαντικές οδηγίες που δόθηκαν στο εργοτάξιο
- Την περιγραφή συμβάντων.

Σύνδεση προκατασκευασμένων στοιχείων

Στην τεχνική περιγραφή του έργου θα πρέπει να περιγράφεται με ιδιαίτερη ακρίβεια ο τρόπος συναρμολόγησης των προκατασκευασμένων στοιχείων.

Για την προθεσμία αφαίρεσης των καλουπιών των προκατασκευασμένων στοιχείων ισχύουν τα αναφερόμενα στα DIN.

Τα καλούπια των προκατασκευασμένων στοιχείων θα γίνουν από σιδηρότυπα και θα κατασκευάζονται ιδιαίτερα ανθεκτικά και δύσκαμπτα.

Επίσης πρέπει να είναι αρκετά στεγανά, ώστε να μη διαφεύγει τσιμεντοπολτός κατά την δόνηση. Ο ανάδοχος πρέπει να προσέξει ιδιαίτερα, ώστε τα προκ/σμένα στοιχεία κατά τη μεταφορά και αποθήκευση να μην υποστούν ζημιές ή λεκιάσματα, γιατί στις περιπτώσεις αυτές τα στοιχεία θα απορρίπτονται και δεν θα επιτραπεί η τοποθέτησή τους στο έργο.

Άρθρο 21ο: Ορατές επιφάνειες από σκυρόδεμα-ξυλότυποι.

Οι ξυλότυποι προβλέπονται στη μορφή και τις διατάξεις που καθορίζονται στην εγκεκριμένη μελέτη για τον εγκιβωτισμό των πάσης φύσεως διαστρωνομένων σκυροδεμάτων.

Θα κατασκευασθούν ούτως ώστε να φέρουν ασφαλώς το βάρος του σκυροδέματος, μετά του όποιου σιδηρού οπλισμού του, καθώς και των κυκλοφορούντων φορτίων, των δονήσεων κλπ., κατά την διάρκεια της διάστρωσης.

Απαγορεύεται απόκλιση από την κατακόρυφο και την οριζόντια μεγαλύτερη από ένα τοις χιλίους (10/100). Σε αντίθετη περίπτωση, θα γίνεται ανακατασκευή του ξυλότυπου ή και

κατεδάφιση του αντίστοιχου στοιχείου σκυροδέματος, εφ' όσον η κακοτεχνία έγινε αντιληπτή μετά την διάστρωση.

Σε όλες τις ακμές προβλέπονται φαλτσογωνιές, εκτός των θέσεων που σαφώς καθορίζονται από την μελέτη.

Στις θέσεις επαφής φερόντων κατακορύφων στοιχείων με μη φέροντα τοιχώματα, θα τοποθετηθεί υλικό π.χ. φύλλο πλαστικό, για να αποφεύγεται η συνεργασία τους, όταν αυτό επιβάλλεται για λόγους αντισεισμικής συμπεριφοράς.

Η αφαίρεση ξυλοτύπων γίνεται σε χρόνους, όπως αναγράφεται στον Κανονισμό Τεχνολογίας Σκυροδέματος 2016.

Όλες οι ορατές επιφάνειες από σκυρόδεμα θα κατασκευασθούν με λήψη ιδιαίτερων μέτρων επίτευξης επιφανειακού τελειώματος υψηλής ποιότητας.

Προς επίτευξη τούτου

- α) Τα επιφανειακά τελειώματα σε ορατές επιφάνειες από σκυρόδεμα θα κατασκευασθούν με ιδιαίτερη επιμέλεια με χρήση σιδηροτύπων ή ξυλοτύπων ειδικής επένδυσης με κόντρα πλακέ (τύπου ΒΕΤΟFORM ή αναλόγου) για τη μόρφωση απολύτως λείων επιφανειών, χωρίς ανωμαλίες στις ενώσεις ή άλλες κάθε είδους παραμορφώσεις ή ατέλειες.
- β) Θα χρησιμοποιηθεί η πλέον προωθημένη τεχνολογία επί του θέματος με πολύ μικρό αριθμό χρήσεων του κόντρα πλακέ που τυχόν θα χρησιμοποιηθεί, με εξαιρετική επιμέλεια διαμόρφωσης των τύπων, με χρησιμοποίηση ειδικών υλικών διευκολυντικών της αποξήλωσης, με χρησιμοποίηση ειδικών συνδεσμολογιών των κριωμάτων και των τύπων για την απολύτως ακριβή, σύμφωνα με τα σχέδια, μόρφωση των τύπων κ.λ.π.
- γ) Θα δοθεί όλως ιδιαίτερη προσοχή στην κατάλληλη σύνθεση του σκυροδέματος (με την πιθανή χρήση ειδικών προσθέτων βελτιωτικών του σκυροδέματος) και την άκρως επιμελημένη δόνηση αυτού, σε συνδυασμό και με την ακριβή τοποθέτηση των οπλισμών, ώστε να διατίθενται κενά μεταξύ των οπλισμών που είναι αναγκαία για τη δόνηση, ώστε να αποκτηθεί η επιζητούμενη απολύτως λεία και ενιαίας παρουσίας όψη των ορατών επιφανειών από σκυρόδεμα, χωρίς κηλίδες και χωρίς αλλοίωση του χρώματος.
- δ) Για την ενιαία παρουσίαση της απόχρωσης και εμφάνισης των ορατών επιφανειών των έργων, επισημαίνεται η ανάγκη λεπτομερούς μελέτης της σύνθεσης του σκυροδέματος, πριν από την έναρξη διάστρωσης και στη συνέχεια η διατήρηση της σύνθεσης αυτής αναλλοίωτης μέχρι το τέλος της εργασίας με σταθερή πηγή αδρανών, σταθερή προέλευση και κατηγορία τσιμέντου κλπ.
- ε) Για επιφάνειες διαφορετικών δομικών στοιχείων είναι δυνατό να χρησιμοποιηθούν διαφορετικά υλικά κατασκευής ξυλότυπου, με ένα από τα ακόλουθα είδη:
 - (I) Ξυλότυπος με ειδικά φύλλα ενισχυμένου κόντρα-πλακέ και πλαστική επένδυση της επιφάνειας.
 - (I.I) Ξυλότυπος όπως παραπάνω αλλά χωρίς πλαστική επένδυση
 - (III) Σιδηρότυπος**Απαγορεύεται** ανάμιξη των υλικών (I), (II) και (III) στην κατασκευή του ξυλότυπου της επιφάνειας ενιαίου δομικού στοιχείου.
- στ) Τα φύλλα από ενισχυμένο κόντρα-πλακέ θα πρέπει να έχουν καθαρή διαμόρφωση των άκρων τους, χωρίς φθορές, αποτμήσεις, σπασίματα, παραμορφώσεις της επιφάνειας, χρωματικές διαφοροποιήσεις, που μπορούν κατά την κρίση της Υπηρεσίας να επηρεάσουν το χρώμα του επιφανειακού τελειώματος του σκυροδέματος. Όλα τα ακατάλληλα, σύμφωνα με τα παραπάνω, φύλλα απαγορεύεται να χρησιμοποιηθούν για την κατασκευή του ξυλότυπου, εάν δε διαφύγουν της προσοχής της υπηρεσίας και χρησιμοποιηθούν, θα απομακρυνθούν κατά την τελική επιθεώρηση του ξυλοτύπου που θα γίνει πριν από την σκυροδέτηση, ανεξάρτητα από τις συνέπειες που θα έχουν στην μετακίνηση και ξανατοποθέτηση των οπλισμών, αποξήλωση κριωμάτων, καθυστερήσεις κ.λ.π, γιατί διευκρινίζεται, ότι ο ανάδοχος είναι απόλυτα υπεύθυνος για την ακριβή τήρηση αυτών που προδιαγράφονται παραπάνω, για να προκύψουν τα προβλεπόμενα υψηλής ποιότητας επιφανειακά τελειώματα του σκυροδέματος.

ζ) Όπου προβλέπεται χρήση διακοσμητικών πηχέων (σκοτιών) στην επιφάνεια του σκυροδέματος, αυτές θα τοποθετηθούν στις ακριβείς θέσεις που προβλέπονται από τη μελέτη και θα αποτελούνται από πλανισμένες πρωτοχρησιμοποιούμενες διατομές από κατάλληλο ξύλο με τις ακριβείς διαστάσεις που προβλέπονται στη μελέτη ή και σύμφωνα με τις οδηγίες της Υπηρεσίας, χωρίς φθορές κ.λ.π. όπως αναφέρεται στην προηγούμενη παράγραφο. Και για τις διακοσμητικές πηχείς παίζει σπουδαίο ρόλο η χρησιμοποίηση κατάλληλου διευκολυντικού αποξηλώσεως κλπ. Επίσης αναφέρεται ότι, σε περίπτωση κατασκευής τεχνικού έργου από σκυρόδεμα με στοιχεία προκατασκευασμένα και στοιχεία χυτά επί τόπου, θα πρέπει όλες οι επιφάνειες των κατασκευών από σκυρόδεμα να έχουν ομοιοχρωμία και να μην ξεχωρίζουν από το διαφορετικό χρώμα ή από την διαφορετική επιφανειακή επεξεργασία τα διάφορα κομμάτια μεταξύ τους. Γι' αυτό ο ανάδοχος πρέπει ανάλογα να δώσει ιδιαίτερη προσοχή στην επιλογή όλης της ποσότητας αδρανών, τσιμέντου, υλικού διαμορφώσεως ξυλοτύπου και διευκολυντικού υλικού αποξηλώσεως.

Επίσης αναφέρεται ότι, στην περίπτωση κατασκευής τοίχων αντιστηρίξεως των προσβάσεων, πρέπει για την αισθητική αρτιότητα της κατασκευής οι τοίχοι να φέρουν στις ίδιες θέσεις και αποστάσεις, όπου είναι οι ορθοστάτες των κιγκλιδωμάτων, κατακόρυφες εγκοπές (σκοτίες) διαστάσεων περίπου 4,00 εκ. πλάτους και 3 εκ. βάθους. Τέλος μέριμνα θα πρέπει να παρθεί για την κατασκευή των αρμών των τοίχων, οι οποίοι θα πρέπει να κατασκευασθούν επί ποινή απορρίψεως με χρήση ειδικών υλικών και μεθολογία κατασκευής (π.χ PLI, ASTIK, PLAST I-JOINT, FLEXCELL κλπ). Τα κιγκλιδώματα επί τοίχων θα πρέπει να προβλέπονται κατά ανάλογο τρόπο προς τα κιγκλιδώματα των γεφυρών.

Άρθρο 22ο: Τσιμέντα.

22.1 Οι τύποι τσιμέντου που επιτρέπεται να χρησιμοποιηθούν στην παρούσα εργολαβία είναι οι ακόλουθοι, σύμφωνα με τα οριζόμενα στο ΠΔ 244/1980

α. Τύπος I Πόρτλαντ (PORTLAND)

β. Τύπος Ια Πόρτλαντ ελληνικού τύπου

γ. Τύπος IV Πόρτλαντ ανθεκτικό σε θειικά (PORTLAND SULFATE RESISTING), που προβλέπεται να χρησιμοποιηθεί σε περιπτώσεις που ήθελαν συναντηθεί δυσμενείς συνθήκες υπόγειων νερών.

Επίσης είναι δυνατή και η χρησιμοποίηση των υπόλοιπων τύπων τσιμέντου του Π.Δ 244/1980, αν τυχόν ήθελε υπάρξει αιτιολογημένη πρόταση σύμφωνα με τις συνθήκες του έργου από τη μελέτη σύνθεσης και μετά από έγκριση της Υπηρεσίας.

22.2 Τα τσιμέντα που θα χρησιμοποιηθούν θα πρέπει να είναι πρόσφατης παραγωγής και σύμφωνα με το ΠΔ 244/1980, να φέρονται δε στο εργοτάξιο και να αποθηκεύονται σε ειδικά σιδηρά "σιλός".

Στην περίπτωση που προβλέπεται χρησιμοποίηση περισσότερων τύπων ή και κατηγοριών τσιμέντου και εφ' όσον προβλέπεται σύγχρονη χρησιμοποίησή τους σύμφωνα με το πρόγραμμα εκτέλεσης του έργου, τότε θα πρέπει να προβλεφθεί τοποθέτηση διαφορετικών "ΣΙΛΟΣ" για τα διάφορα είδη με σαφείς ενδείξεις διαχωρισμού. Για μικροποσότητες τσιμέντου είναι δυνατό να επιτραπεί κατόπιν εγκρίσεως της υπηρεσίας να προσκομισθεί στο εργοτάξιο μέσα σε χάρτινους σάκους με ανέπαφη την σφραγίδα ασφαλείας και να τοποθετηθεί μέχρι τη χρησιμοποίησή του σε αποθήκες, όπου θα προστατεύεται τελείως από την υγρασία και τις καιρικές μεταβολές.

22.3 Οι αποθήκες χαρτοσακκων τσιμέντου θα πρέπει να είναι κλειστές, αλλά να αερίζονται καλά. Η αποθήκευση θα πρέπει να γίνεται πάνω σε ξύλινα δάπεδα, που θα βρίσκονται τουλάχιστον 0,30 μ. ψηλότερα από το έδαφος, ώστε να μην κινδυνεύει το τσιμέντο από τις βροχές και την υγρασία.

22.4 Όμοια πρέπει να γίνεται εγκαίρα η κατάλληλη πρόβλεψη, ώστε να υπάρχει πάντοτε στο εργοτάξιο αρκετή ποσότητα τσιμέντου για την απρόσκοπτη πρόοδο των έργων και την πρόληψη κάθε έλλειψής τους. Δηλώνεται δε σαφώς, ότι κάθε καθυστέρηση των έργων από αυτή την αφορμή θα βαρύνει τον ανάδοχο και μόνον αυτόν.

22.5 Επί πλέον ο ανάδοχος υποχρεούται να αποθηκεύσει χωριστά τις διάφορες προμήθειες τοιμέντου, σε τρόπο ώστε να γίνεται δυνατή κάθε στιγμή η δειγματοληψία τους και κατ' ακολουθία ο εντοπισμός των αποτελεσμάτων αυτής σε τελείως καθορισμένη ποσότητα. Τοιμέντο που έχει υποστεί βλάβη από την πολυκαιρία ή περιέχει όγκους ή βώλους που έχουν σκληρυνθεί τόσο, ώστε να μην διαλύονται με ελαφριά συμπίεση του χεριού, θα απομακρύνεται αμέσως από το εργοτάξιο.

22.6 Η Υπηρεσία μπορεί να ζητήσει ανά 50 τόνους τοιμέντου εργαστηριακή δοκιμή του τοιμέντου, σύμφωνα προς τις διατάξεις του Π.Δ 244/1980, με φροντίδα και δαπάνες του Αναδόχου.

22.7 Τοιμέντο ακατάλληλο ή μη σύμφωνο προς το παραπάνω Π.Δ θα απομακρύνεται αμέσως από το εργοτάξιο.

Άρθρο 23ο: Εργαστηριακοί έλεγχοι.

Γενική παρατήρηση

Ο ανάδοχος του έργου, ως άμεσα και κυρίως υπεύθυνος για την έντεχνη εκτέλεση των διαφόρων εργασιών, υποχρεούται να προβαίνει στους απαραίτητους εργαστηριακούς ελέγχους και εργαστηριακές δοκιμές του έργου ή τμημάτων του, όπως καθορίζονται στις Τεχνικές Προδιαγραφές, εκτελώντας προς τούτο, αντιπροσωπευτικούς δειγματοληπτικούς ελέγχους.

Όλες οι ανωτέρω δοκιμασίες θα γίνονται, κατά την κρίση της Επιβλέπουσας Υπηρεσίας του Εργοδότη, σε καταλλήλως αναγνωρισμένα Εργαστήρια δοκιμών και Ποιοτικού ελέγχου, με μέριμνα και με δαπάνες του αναδόχου και με έγκριση της Επιβλέπουσας Υπηρεσίας του Εργοδότη.

Σχετικά με τον ελάχιστο αριθμό των ελέγχων εφαρμογή έχουν τα κατωτέρω που επέχουν θέση συμβατικού στοιχείου καθώς και οι εργαστηριακοί έλεγχοι που αναφέρονται στις Ελληνικές Τεχνικές Προδιαγραφές (ΕΤΕΠ).

A. Συμπυκνώσεις

Σύμφωνα με τα αναγραφόμενα στο αντίστοιχο άρθρο του τιμολογίου της μελέτης. Εάν δεν αναγράφεται ισχύουν τα παρακάτω:

1. Σκάφης ορυγμάτων ή εδράσεως επιχωμάτων ανά 300 μ. μήκους ή μικρότερου αυτοτελούς τμήματος σε κάθε κλάδο οδού Δοκιμή 1
2. Επιχωμάτων και στρώσεως εξυγιάνσεως ανά 1.000 M³ συμ. όγκου Δοκιμή 1
3. Υποβάσεων και βάσεων μηχανικώς σταθεροποιημένων σε κάθε στρώση ανά 300 μ. μήκους κλάδου οδού Δοκιμή 1
4. Βάσεων σταθεροποιημένων με τοιμέντο ανά 200 μ. κλάδου οδού Δοκιμή 1
5. Ασφαλτικών επιστρώσεων ανά 200 μ. μήκους κλάδου οδού Δοκιμή 1

B. Έλεγχος κοκκομετρικής διαβαθμίσεως

Σύμφωνα με τα αναγραφόμενα στο αντίστοιχο άρθρο του τιμολογίου της μελέτης. Εάν δεν αναγράφεται ισχύουν τα παρακάτω:

1. Σε αδρανή τεχνικών έργων (σκυροδέματα), οδοστρωσίας και ασφαλτικών ανά 300 M³ Δοκιμή 1
2. Σε αδρανή στραγγιστήρων ή άλλων ειδικών κατασκευών (π.χ.Β.4500, π.χ. λεπτά σκυροδέματα κ.λ.π.) ανά 200 M³ Δοκιμή 1

Γ. Έλεγχοι πλαστικότητας και ισοδονάμου άμμου

Σύμφωνα με τα αναγραφόμενα στο αντίστοιχο άρθρο του τιμολογίου της μελέτης. Εάν δεν αναγράφεται ισχύουν τα παρακάτω:

1. Σε αδρανή σκυροδεμάτων ανά 300 M³ Δοκιμές 3

2. Σε αδρανή οδοστρώσεως και ασφαλτικών ανά 500 M³ Δοκιμή 1
3. Σε στρώσεις εξυγιάνσεως ανά 1000 M³ Δοκιμή 1

Δ. Δοκίμια σκυροδέματος

Σύμφωνα με τα αναγραφόμενα στο αντίστοιχο άρθρο του τιμολογίου της μελέτης. Εάν δεν αναγράφεται ισχύουν τα παρακάτω:

1. Για παρτίδα σκυροδέματος μέχρι 2 φορτία με 2 δοκίμια.
2. Για παρτίδα σκυροδέματος μεταξύ δύο φορτίων και 50 m³ με 3 δοκίμια.
3. Για παρτίδα σκυροδέματος μεταξύ 50 m³ και 300 m³ με 6 δοκίμια.
4. Για παρτίδα σκυροδέματος μεγαλύτερη από 300 m³, η ποσότητα που υπερβαίνει τα 300 m³ θα χωρίζεται σε παρτίδες των 50 m³ περίπου, που θα ελέγχονται με 3 δοκίμια η κάθε μία.

Ε. Υγεία πετρωμάτων

Σύμφωνα με τα αναγραφόμενα στο αντίστοιχο άρθρο του τιμολογίου της μελέτης. Εάν δεν αναγράφεται ισχύουν τα παρακάτω:

Για τα κάθε είδους αδρανή από την ίδια πηγή ανά 10.000 M³ ή κλάσμα αυτών, αν πρόκειται για πηγή από την οποία λαμβάνεται αδρανές υλικό σε μικρότερη ποσότητα, Δοκιμή 1.

ΣΤ. Έλεγχος προσδιορισμού υγρασίας

Σύμφωνα με τα αναγραφόμενα στο αντίστοιχο άρθρο του τιμολογίου της μελέτης. Εάν δεν αναγράφεται ισχύουν τα παρακάτω:

Για τα αδρανή των βάσεων των σταθεροποιημένων με τοιμέντο ανά δύο ώρες εργασίας Δοκιμή 1.

ΠΑΡΑΤΗΡΗΣΕΙΣ

Οι ανωτέρω έλεγχοι αφορούν στην περίοδο της κανονικής παραγωγής και εκτέλεσεως των έργων και όχι στην περίοδο των προπαρασκευαστικών εργασιών, οπότε οι εκτελούμενες πολλαπλές δοκιμές για τη ρύθμιση της παραγωγής δεν λαμβάνονται υπόψη στον ελάχιστο όπως ανωτέρω αριθμό δοκιμών.

Ο ανάδοχος υποχρεούται, με ευθύνη και με δαπάνες του, να παρουσιάζει και να κοινοποιεί στην Επιβλέπουσα το έργο Υπηρεσία του Εργοδότη, εντός δύο (2) ημερών από τον έλεγχο, τα αποτελέσματα, και να υποβάλλει τα απαραίτητα πιστοποιητικά ποιοτικού ελέγχου και εργαστηριακών δοκιμών που πραγματοποιεί, καταλλήλως υπογεγραμμένα και θεωρημένα από το Εργαστήριο, που εκτέλεσε τις δοκιμασίες αυτές.

Οποιοσδήποτε έλεγχος ή δοκιμασία, που θα αφορά είτε σε υλικά είτε σε εργασία, δεν θα παρέχει στον ανάδοχο το δικαίωμα να προβάλει αξίωση ή αίτημα, επιζητώντας παράταση προθεσμίας για χρονικό διάστημα ανάλογο με αυτό που θα χρειασθεί, για να διαπιστωθεί ότι τα υλικά ή η εργασία είναι ή δεν είναι δόκιμα.

Άρθρο 24ο: Ποιοτικός έλεγχος των έργων.

24.1. Το δικαίωμα του ποιοτικού ελέγχου.

Ο ποιοτικός έλεγχος των υλικών, τόσο στο εργαστήριο όσο και σε τετελεσμένα τμήματα ή φάσεις των εργασιών, αποτελεί αναφαίρετο δικαίωμα της Υπηρεσίας και αποσκοπεί στον έλεγχο της ποιότητας των πάσης φύσεως χρησιμοποιούμενων υλικών, στους τρόπους και με-

θόδους χρήσεως αυτών και στο ότι οι εργασίες ανταποκρίνονται στους ισχύοντες Κανονισμούς, τις Προδιαγραφές, τα σχέδια και τους λοιπούς όρους της Σύμβασης.

Η έκταση και η πυκνότητα των ελέγχων που ορίζονται στις Τεχνικές Προδιαγραφές θεωρούνται ως τα ελάχιστα.

Η Υπηρεσία έχει το δικαίωμα να πραγματοποιήσει απεριόριστο αριθμό ελέγχων οποιουδήποτε είδους, σε οποιοδήποτε είδος υλικού ή τμήμα των κατασκευών, εκδίδοντας τις κατάλληλες προς τούτο εντολές προς το Εργαστήριο του αναδόχου, όταν αυτό κριθεί αναγκαίο από τα μέχρι τότε αποτελέσματα του ελέγχου.

Όλες οι μελέτες συνθέσεως των σκυροδεμάτων ή άλλων συμμεκτών υλικών που ορίζονται στις Τεχνικές Προδιαγραφές συντάσσονται από τον Ανάδοχο δια του εργαστηρίου του. Ο ανάδοχος υποχρεώνεται, χωρίς ιδιαίτερη αποζημίωση, να προσκομίσει εις το εργαστήριο τις απαραίτητες ποσότητες υλικών (αδρανή , τοιμένο, νερό κ.λ.π.) που πρόκειται να χρησιμοποιήσει στο έργο, για την εκτέλεση των μελετών σύνθεσης.

Ο ανάδοχος κοινοποιεί στην Υπηρεσία όλα τα αποτελέσματα οιασδήποτε εργαστηριακών δοκιμών ή ελέγχων ποιότητας από τα οποία θα φαίνεται το σύμφωνο προς τις εκάστοτε ισχύουσες Τεχνικές Προδιαγραφές.

Η Υπηρεσία διατηρεί το δικαίωμα να εκτελεί οιασδήποτε ελέγχους ποιότητας κρίνει αυτή αναγκαίους και δι' ιδίων μέσων. Στην περίπτωση αυτή ο ανάδοχος παρέχει κάθε δυνατή διευκόλυνση προς την Υπηρεσία χωρίς καμία ιδιαίτερη αποζημίωση.

24.2. Ειδοποίηση του αναδόχου για την εκτέλεση ελέγχων από την Υπηρεσία και γνωστοποίηση αποτελεσμάτων.

Για όλους του ελέγχους που θα εκτελεί η Υπηρεσία η προειδοποίηση δεν είναι αναγκαία.

Η Υπηρεσία υποχρεώνεται να κοινοποιεί τα αποτελέσματα των ελέγχων στην περίπτωση που θα ζητήσει τούτο έγγραφο ο ανάδοχος και στην περίπτωση που θα διαπιστώσει απόκλιση των υλικών ή των κατασκευών από τις προδιαγραφές, κανονισμούς κ.λ.π.

Σε κάθε περίπτωση η κοινοποίηση των αποτελεσμάτων θα γίνεται στο συντομότερο δυνατό διάστημα.

24.3 Δικαιώματα του αναδόχου για επανάληψη ελέγχων που εκτελούνται από την Υπηρεσία.

Σε περιπτώσεις ελέγχων που εκτελούνται από την Υπηρεσία είναι δυνατόν ο ανάδοχος να έχει ζητήσει με αίτησή του να παίρνεται κατά τη δειγματοληψία και ένα δεύτερο όμοιο δείγμα (αντιδείγμα) το οποίο θα συσκευάζεται και θα αποστέλλεται ταυτόχρονα με το δείγμα στο εργαστήριο της Υπηρεσίας.

Για την περίπτωση αμφιβολιών και υποβολής ένστασης από τον ανάδοχο (που θα πρέπει να αναγραφεί αυθημερόν στο ημερολόγιο του έργου), θα διενεργείται νέα εργαστηριακή δοκιμή, παρουσία του αναδόχου ή άλλου εξουσιοδοτημένου εκπροσώπου του αναδόχου, στα εργαστήρια της Γενικής Γραμματείας Δημοσίων Έργων ή Πολυτεχνικών Σχολών, εφ' όσον ζητηθεί τούτο εγγράφως από τον ανάδοχο στην ένστασή του, το αποτέλεσμα της οποίας θα είναι υποχρεωτικό για τον ανάδοχο (ακόμα και αν δεν παραστεί στην δοκιμή). Κατά το μέσο διάστημα μέχρι την οριστικοποίηση του ελέγχου, σε περίπτωση διαφωνίας, ο ανάδοχος δεν μπορεί να συνεχίσει τις εργασίες του.

Ο ανάδοχος δικαιούται επίσης να ζητήσει επανάληψη των ελέγχων που οδήγησαν σε δυσμενή αποτελέσματα και έγιναν από την Υπηρεσία χωρίς να προειδοποιηθεί, αν και είχε ζητήσει τούτο εγγράφως. Η επανάληψη των ελέγχων γίνεται κατά αντιπαράσταση.

24.4. Σχέση ποιοτικού ελέγχου και ευθύνης αναδόχου για την ποιότητα και αρτιότητα των υλικών και κατασκευών του έργου.

Ο κάθε είδους ποιοτικός έλεγχος του έργου δεν απαλλάσσει τον ανάδοχο από την ευθύνη, γιατί αυτός είναι ο μοναδικός και εξ ολοκλήρου υπεύθυνος για την ποιότητα και την αρτιότητα των υλικών των κατασκευών του έργου.

Σε περίπτωση κατά την οποία προκύπτουν αποτελέσματα από τον ποιοτικό έλεγχο, που δεν ικανοποιούν τις απαιτήσεις της συμβάσεως, θα κινείται η διαδικασία απόρριψης πλημμελών εργασιών, σύμφωνα με τα οριζόμενα στο άρθρο 159 του Ν.4412/2016 "Ακαταλληλότητα υλικών - Ελαττώματα - Παράλειψη συντήρησης" και τους λοιπούς όρους της Σύμβασης.

Άρθρο 25ο: Μελέτες και σχέδια των έργων - Εφαρμογή των σχεδίων - Αντιμετώπιση ασυμφωνίας στοιχείων σχεδίων.

25.1 Για το υπό εκτέλεση έργο έχει συνταχθεί πρόσφατη μελέτη, κατασκευαστικά σχέδια και ο ανάδοχος μπορεί να κάνει χρήση αυτής.

25.2 Με την υπογραφή της Συμβάσεως θα παραδοθούν στον ανάδοχο απ' την Επιβλέπουσα Υπηρεσία όλα τα απαραίτητα για την εκτέλεση της παρούσης εργολαβίας στοιχεία και σχέδια που παρέχονται στον αντίστοιχο φάκελο της Μελέτης.

25.3 Ο ανάδοχος του έργου, για να εφαρμόσει πιστά και έντεχνα τα σχέδια, οφείλει να προβεί στις κατωτέρω ενέργειες, χωρίς ιδιαίτερη αποζημίωση:

α. Να προβεί στον αριθμητικό έλεγχο των διαστάσεων που αναγράφονται στα σχέδια, σε περίπτωση δε ασυμφωνιών ή ελλείψεων να ζητήσει έγκαιρα από τον κύριο του έργου την απαιτούμενη διασαφήνιση ή διόρθωση.

β. Να μεταφέρει τις υψομετρικές αφετηρίες από τα σημεία εξαρτήσεως μέχρι τη θέση εκάστου επί μέρους έργου.

γ. Να πασσαλώσει τους άξονες των τεχνικών έργων καθώς και τους άξονες των διαμήκων έργων σύμφωνα με τα στοιχεία των χαραχθέντων αξόνων, και με τις ενδείξεις που αναγράφονται στα σχέδια της Μελέτης, με σύγχρονη προσαρμογή των χαραξών στις τοπικές συνθήκες από μικρομεταθέσεις των αξόνων κ.λ.π., να χωροσταθμίσει τους άξονες που πασσαλώσει, να συντάξει τις μηκοτομές του εδάφους, να μεταφέρει τα στοιχεία της Μελέτης (υψόμετρα πυθμένα, ορυγμάτων κ.λ.π.) στις ανωτέρω μηκοτομές του εδάφους, και να λάβει τυχόν συμπληρωματικά τοπογραφικά στοιχεία.

δ. Να κάνει εγκαίρως τις τυχόν απαιτούμενες προσαρμογές συμπληρώσεις και εφαρμογές των σχεδίων των έργων εξ' αιτίας τυχόν μεταβολών των αξόνων.

Τα αποτελέσματα των ανωτέρω εργασιών θα υποβάλλονται απ' τον ανάδοχο στην Επιβλέπουσα Υπηρεσία υπό μορφή σχεδίων και εκθέσεως σε τρία αντίτυπα.

Η Επιβλέπουσα Υπηρεσία οφείλει να ελέγξει και να θεωρήσει τα ανωτέρω στοιχεία άμεσα και τότε μόνο θα αρχίσει η εκτέλεση των εργασιών.

Η ακριβής θέση των έργων θα ορισθεί από την Δ/νουσα Υπηρεσία επί των, ενημερωμένων με τα στοιχεία της αποτύπωσης, σχεδίων της μελέτης, θα εγκριθεί από την Προϊσταμένη Υπηρεσία και θα δοθεί εγγράφως στον Ανάδοχο πριν την έναρξη των εργασιών . Η προαναφερόμενη διαδικασία μπορεί να γίνει και τμηματικά.

Η Προϊσταμένη Υπηρεσία διατηρεί το δικαίωμα να επιφέρει αλλαγές στις θέσεις των συμβατικών εργασιών.

Με δεδομένη τη φύση του έργου, η διαδικασία αυτή μπορεί να πραγματοποιείται τμηματικά, για κάθε μία αυτοτελή ομάδα έργων που απαρτίζουν τη Σύμβαση, βάσει του Προγράμματος του άρθρου 6 της παρούσης.

25.4 Τροποποιήσεις σχεδίων της Μελέτης

Εάν κατά την κατασκευή των έργων, λόγω ειδικών συνθηκών κατά το χρόνο εκτελέσεως του έργου, παραστεί ανάγκη τροποποιήσεων ή βελτιώσεων των εγκεκριμένων μελετών, θα καλείται ο μελετητής που τις συνέταξε προκειμένου να διατυπώσει τις απόψεις του.

Σε περίπτωση που διαπιστωθούν ευθύνες του μελετητή θα εφαρμόζονται τα οριζόμενα στο άρθρο 144 του Ν.4412/2016.

Τα ίδια ως ανωτέρω θα εφαρμόζονται στις περιπτώσεις που κατά τη διάρκεια του έργου διαπιστωθούν μεγάλες αποκλίσεις στις ποσότητες των εργασιών της εγκεκριμένης μελέτης.

Εφόσον κριθούν αναγκαίες βελτιώσεις εγκεκριμένων μελετών αυτές θα εγκρίνονται με απόφαση της αρμόδιας Προϊσταμένης Αρχής, με γνώμη του αρμόδιου Τεχνικού Συμβουλίου κατασκευών και μετά τη διατύπωση της γνώμης του μελετητή άρθρο 144 του Ν.4412/2016.

Άρθρο 26ο: Διαστάσεις των έργων - Έλεγχοι γεωμετρίας.

26.1. Γενικοί όροι.

Ρητώς συμφωνείται ότι ο ανάδοχος ανέλαβε δια της συμβάσεως την εκτέλεση του έργου σύμφωνα με τη γεωμετρία και τις διαστάσεις των καθ' έκαστα έργων ή στοιχείων αυτών, όπως φαίνονται στα σχέδια της Μελέτης και τα οριζόμενα στις Τεχνικές Προδιαγραφές.

Κατ' ακολουθία, δεν αναγνωρίζεται στον ανάδοχο, για οποιοδήποτε λόγο ή αιτία, καμία υπέρβαση διαστάσεων στα πάχη, στα ύψη και πλάτη, στις οριογραμμές, στις κλίσεις και στα λοιπά στοιχεία που συνιστούν την γεωμετρία των καθ' έκαστα έργων ή στοιχείων αυτών.

Διευκρινίζεται εδώ, ότι ο ανάδοχος δεν μπορεί να επικαλεσθεί ως αιτία αναγκαίας αυξήσεως διαστάσεων το γεγονός ότι τα μηχανικά μέσα που χρησιμοποιεί δεν επιτρέπουν την κατασκευή τέτοιων διαστάσεων, γιατί ο ανάδοχος ανέλαβε με τη Σύμβαση την εκτέλεση του έργου σύμφωνα με τις διαστάσεις των σχεδίων, ενώ οι τιμές του Τιμολογίου είναι ενιαίες και αμετάβλητες από τις διαστάσεις των σχεδίων, απ' την έκταση των εργασιών και απ' τη δυνατότητα ή απ' το συμφέρον χρήσης μηχανικών μέσων (βαρέων, μεσαίων, ελαφρών) ή εκτέλεσης των εργασιών με εργατικά χέρια.

Επομένως, έργα με διαστάσεις μεγαλύτερες από τις διαστάσεις που δείχνονται στα σχέδια, επιμετρούνται με τις διαστάσεις των σχεδίων και βάσει των οριζομένων στις Τεχνικές Προδιαγραφές.

26.2. Έλεγχοι γεωμετρίας.

Η Υπηρεσία διατηρεί το δικαίωμα απεριορίστου ελέγχου της γεωμετρίας των έργων, για τη διαπίστωση της ορθής εφαρμογής των σχεδίων της Μελέτης.

Η έκταση και η πυκνότητα των ελέγχων εναπόκειται κατά απόλυτο τρόπο στην Υπηρεσία.

Η μέριμνα και οι αντίστοιχες δαπάνες συλλογής των απαραίτητων στοιχείων, τα οποία σε κάθε περίπτωση υπόκεινται σε έλεγχο της Υπηρεσίας ανήκει στον ανάδοχο.

Σε περίπτωση αποκλίσεων που υπερβαίνουν τις ανοχές, η Επίβλεψη διατάζει τη διακοπή των εργασιών και τη συμμόρφωση του αναδόχου με τους όρους της Σύμβασης.

26.3 Αρχείο γεωμετρικού ελέγχου.

Όλα τα στοιχεία των γεωμετρικών ελέγχων, όπως χωροσταθμίσεις, διατομές, σχέδια κ.λ.π., εάν απαιτηθούν, θα τηρούνται σε ιδιαίτερο αρχείο και θα χρησιμοποιούνται και σαν επιμετρητικά και καταμετρητικά στοιχεία αφανών εργασιών, τηρουμένων των διατάξεων των παρ.25.1 και 25.2 του παρόντος άρθρου.

Άρθρο 27ο: Κατάληψη χώρων - Εργοτάξια.

27.1 Ο ανάδοχος υποχρεώνεται, μετά την εγκατάστασή του επί τόπου του έργου, να προβεί στην αναζήτηση, κατάληψη και διευθέτηση των καταλλήλων χώρων στην άμεση περιοχή του έργου για την εγκατάσταση των εργοταξίων, ειδοποιώντας γι' αυτό την Υπηρεσία. Οι

καταλαμβανόμενοι χώροι που βρίσκονται μέσα στην περιοχή ιδιοκτησίας του κυρίου του έργου θα πρέπει να είναι της έγκρισης της Υπηρεσίας.

27.2 Ο ανάδοχος υποχρεώνεται να εκτελέσει με δαπάνες του όλα τα έργα που θα απαιτηθούν για τη διαμόρφωση των εργοταξίων και για τις προσπελάσεις προς του χώρους αυτών. Επίσης υποχρεούται να μην εμποδίζει τη λειτουργία άλλων εγκαταστάσεων κατά την εκτέλεση των εργασιών.

27.3 Πριν από την παράδοση για χρήση κάθε τμήματος του έργου, ο ανάδοχος υποχρεώνεται να το κενώσει από τα υλικά, μηχανήματα ή και τις διάφορες εγκαταστάσεις με δαπάνες του και να το παραδώσει στην Υπηρεσία καθαρό, όπως αυτό περιγράφεται αναλυτικότερα στο σχετικό άρθρο 17 της Γ.Σ.Υ.

27.4 Κάθε δαπάνη σχετική με την εξεύρεση χώρων εργοταξίων, την εγκατάσταση, τη διαμόρφωση προσπελάσεων και την οργάνωσή τους, βαρύνει τον ανάδοχο του έργου.

Ο ανάδοχος δεν δικαιούται καμίας αποζημίωσης ή παράτασης προθεσμίας περαίωσης του έργου λόγω τυχόν ανεπάρκειας των χώρων εργοταξίων, ή από οποιαδήποτε άλλη σχετική αιτία, γιατί κατά την υποβολή της προσφοράς δηλώνεται σαφώς ότι ο ανάδοχος έλαβε γνώση των τοπικών συνθηκών.

27.5 Ο ανάδοχος είναι υποχρεωμένος σε όλη τη διάρκεια εκτέλεσης των έργων και μέχρι την ημέρα περαίωσής των να διατηρεί τον χώρο καθαρό και απαλλαγμένο από ξένα προς το έργο προϊόντα εκσκαφών ή άλλα αντικείμενα.

Κάθε αξίωσή του για αποζημίωση προς απομάκρυνσή τους, δεν θα γίνει αποδεκτή.

27.6 Ο ανάδοχος υποχρεώνεται στην εξεύρεση, με δική του φροντίδα, ευθύνη και δαπάνες, των καταλλήλων θέσεων και εγκαταστάσεων για την αποθήκευση των κάθε είδους υλικών, με σκοπό τη συμμόρφωσή του προς τις συμβατικές υποχρεώσεις του παραγωγής υλικών και της απρόσκοπτης και εμπρόθεσμης εκτέλεσης των εργασιών. Αν οι συνθήκες του έργου ή ο κίνδυνος ζημιών σε αυτό δεν επιτρέπουν, κατά την απόλυτη κρίση της Υπηρεσίας, την απόθεση υλικών σ' αυτές, τότε θα αποτίθενται μόνο τα υλικά εργασίας μιας ημέρας, χωρίς να προκύπτει δικαίωμα του Αναδόχου για αποζημίωση, λόγω πρόσθετων ή πλάγιων μεταφορών, φορτοεκφορτώσεων κ.λ.π., γιατί θεωρείται ότι όλες αυτές περιλαμβάνονται στις τιμές μονάδας των εργασιών.

Άρθρο 28ο: Έλεγχος προσκομιζομένων ειδών και υλικών.

28.1 Γενικά όλα τα προσκομιζόμενα είδη και υλικά για την κατασκευή του έργου ή την ενσωμάτωσή τους σ' αυτό, θα πληρούν τις απαιτήσεις των Τεχνικών Προδιαγραφών και γενικότερα των όρων της σύμβασης.

Η ποιότητα των υλικών θα ελέγχεται, σύμφωνα με τις προδιαγραφές, όπως ορίζεται στην παρούσα Ε.Σ.Υ., στις Τεχνικές Προδιαγραφές, στο Τιμολόγιο Προσφοράς και στους λοιπούς όρους δημοπράτησης.

28.2 Προέλευση υλικών

Για την προέλευση των έτοιμων ή ημικατεργασμένων προϊόντων, το άρθρο 14 της Γενικής Συγγραφής Υποχρεώσεων τροποποιείται ως εξής:

"Ο ανάδοχος υποχρεώνεται να χρησιμοποιήσει τα προϊόντα αυτά, από τη Βιομηχανία Χωρών του Ενιαίου Οικονομικού Χώρου (Ε.Ο.Χ.) και τα προϊόντα να είναι σύμφωνα με τις απαιτήσεις των Τεχνικών Προδιαγραφών του έργου".

Όλα τα υλικά θα είναι της απολύτου έγκρισεως της Υπηρεσίας και η επιλογή θα γίνεται από την Υπηρεσία βάσει δειγματολογίων που θα προσκομίζει ο ανάδοχος. Στη συνολική τιμή του τιμολογίου θα περιλαμβάνονται και όλες οι επιμέρους εργασίες π.χ. για τυχόν κοψίματα που απαιτούνται, παλαιών ή νέων γύψινων λωρίδων, γωνιών, καθώς και μεταφορά, συναρμολόγηση και αποσυναρμολόγηση επίπλων, γραφείων βιβλιοθηκών, αρχείων κλπ.

Επίσης, η Υπηρεσία δύναται να επιλέξει πολλαπλές αποχρώσεις σε όλα τα είδη των χρωματισμών, χωρίς καμία επιβάρυνση (λόγω κοψιμάτων, γύψινων κορνιζών κλπ.)

Ειδικά για τους εξωτερικούς χρωματισμούς, τα υλικά θα συνοδεύονται με πιστοποιητικά ποιότητας και τουλάχιστον 10ετη εγγύηση στην αντοχή σε όλες τις καιρικές συνθήκες και στην υπεριώδη ακτινοβολία.

28.3 Ποιότητα και προέλευση υλικών και έτοιμων ή ημικατεργασμένων προϊόντων - σήμανση CE ελαττώματα - παράλειψη συντήρησης.

Όλα τα υλικά κλπ. που θα χρησιμοποιηθούν θα είναι της καλύτερης ποιότητας αγοράς, χωρίς βλάβες ή ελαττώματα.

Ιδιαίτερως, τονίζεται η Κ.Υ.Α. ΥΠΑΝ - ΥΠΥΜΕΔΙ, υπ' αριθ. 6690 στο ΦΕΚ 1914 Β 15-06-2012 (σε εφαρμογή των διατάξεων του Π.Δ. 334/94), αλλά και προγενέστερες σχετικές ΚΥΑ, με ευρεία ποικιλία προϊόντων τα οποία διακινούνται ή διατίθενται για χρήση στις δομικές κατασκευές εντός της Ελληνικής επικράτειας και οφείλουν να συμμορφώνονται με τα αντίστοιχα για κάθε προϊόν Εναρμονισμένα Ευρωπαϊκά Πρότυπα που έχουν μεταφερθεί στο Ελληνικό Σύστημα Τυποποίησης και να φέρουν την σήμανση CE. Κατά συνέπεια η ενσωμάτωση στα έργα υλικών με σήμανση CE είναι επιβεβλημένη, ανεξαρτήτως αν τα άρθρα των Συμβατικών Τιμολογίων, οι ΤΣΥ και οι λοιπές Συμβατικές Προδιαγραφές αναφέρουν τούτο ρητά ή όχι. Αν τα υλικά που εμπίπτουν στα ανωτέρω δεν διαθέτουν πιστοποίηση CE θα απομακρύνονται από το έργο.

Θεωρείται ότι οι υποχρεώσεις για τη σήμανση CE αναφέρονται εξ ολοκλήρου σε μη χρονολογημένες εκδόσεις (δηλαδή ισχύει η εκάστοτε τελευταία έκδοση των Προτύπων αυτών).

Επίσης όλα τα υλικά για την εκτέλεση των έργων θα είναι απολύτως σύμφωνα με τα συμβατικά δεδομένα, τους ισχύοντες κανονισμούς και προδιαγραφές των Υπουργείων, Δημοσίων Έργων, Εμπορίου και Βιομηχανίας καθώς επίσης και με τα συμβατικά δεδομένα της εργολαβίας, αρίστης ποιότητας και της απόλυτης έγκρισης του αρμοδίου οργάνου της επίβλεψης, σχετικά με την προέλευση, τις διαστάσεις, την αντοχή, την ποιότητα, την εμφάνιση κ.λ.π.

Η μη ενάσκηση ελέγχου ή η μη πιθανή διάγνωση ελαττωμάτων κατά τον έλεγχο που έγινε στα προσκομισθέντα και χρησιμοποιηθέντα υλικά δεν απαλλάσσει τον ανάδοχο από την ευθύνη του για την επιλογή τους και από την υποχρέωση για καλή εκτέλεση του έργου.

Αν προκύψει πραγματική αδυναμία χρησιμοποίησής εν όλο ή εν μέρει προμήθειας των υλικών που αναφέρονται στη σύμβαση, ο ανάδοχος υποχρεώνεται να προμηθευτεί άλλες, η χρήση των οποίων θα γίνει από αυτόν, ύστερα από έγκριση της Τεχνικής Υπηρεσίας. Ο ανάδοχος είναι υποχρεωμένος να συμμορφωθεί με την έγκριση αυτή της Τεχνικής Υπηρεσίας.

Σε περίπτωση που ο εργοδότης παραδώσει στον εργολάβο υλικά απαιτούμενα για την εκτέλεση των έργων, ο εργολάβος δεν δικαιούται κανένα ποσοστό για γενικά έξοδα και όφελος αυτού επί της αξίας τους, ούτε αποζημίωση για δαπάνες αποθήκευσης και φύλαξης των υλικών αυτών.

Ο εργολάβος δεν φέρει καμιά ευθύνη για την κακή ποιότητα ή ακαταλληλότητα των υλικών που παραδίδονται σ' αυτόν από τον εργοδότη, εφ' όσον έγκαιρα το αναφέρει εγγράφως.

Τα παραπάνω υλικά παραδίδονται από τον εργοδότη στον εργολάβο με πρωτόκολλο, μετά δε την παραλαβή τους από τον εργολάβο, αυτός φέρει αμέριστα την ευθύνη για βλάβη, ζημιά ή απώλεια που τυχόν θα συμβεί στα υλικά αυτά.

Τα παραπάνω αποτελούν συμβατική υποχρέωση του αναδόχου και ανάγονται στην αποκλειστική ευθύνη του.

Σε ό,τι αφορά την καταλληλότητα ή μη των υλικών, τα ελαττώματα και την παράλειψη συντήρησης του έργου, έχουν εφαρμογή οι διατάξεις του άρθρου 159 του Ν. 4412/2016.

Άρθρο 29ο: Μηχανήματα και μέσα.

29.1α Ο ανάδοχος με δική του ευθύνη και δικές του δαπάνες, υποχρεώνεται να προμηθεύσει και μεταφέρει επί τόπου του έργου όλα τα μηχανήματα, εργαλεία κ.λ.π. για την εμπρόθεσμη εκτέλεση του έργου (βλέπε και άρθρο 6 της παρούσας).

29.1β Αν, παρ' όλα αυτά, και κατά την απόλυτη κρίση της Υπηρεσίας, δεν κριθούν επαρκή τα μηχανικά κ.λ.π. μέσα που εισκομίσθηκαν στο έργο για την εμπρόθεσμη περαίωση των εργασιών, τότε ο ανάδοχος υποχρεώνεται, μέσα σε δεκαήμερη προθεσμία από γραπτή εντολή της Υπηρεσίας, να ενισχύσει τον επί τόπου υπάρχοντα μηχανικό εξοπλισμό κ.λ.π. σύμφωνα με τις υποδείξεις της Υπηρεσίας.

Άρθρο 30ο: Αριότητα των κατασκευών.

α. Ο καθορισμός των οποιοδήποτε στοιχείων και οδηγιών εκτέλεσης των εργασιών που προβλέπονται από τα σχέδια και τα λοιπά τεύχη δημοπράτησης, δεν απαλλάσσει τον ανάδοχο από την υποχρέωση να πάρει όλα τα απαραίτητα μέτρα για την άρτια εκτέλεση και εμφάνιση των επί μέρους εργασιών που συνθέτουν το έργο.

β. Για την εφαρμογή των παραπάνω όρων διευκρινίζεται ότι, έστω και αν δεν ορίζεται κάτι στα σχέδια ή τα λοιπά τεύχη δημοπράτησης ή, τέλος, στις οδηγίες και εντολές της Υπηρεσίας, κάθε απλό ή σύνθετο τμήμα του έργου πρέπει να είναι άρτιο τόσο ως προς την κατασκευή κα άμεμπτη εμφάνισή του, όσο και ως προς την άμεση σύνδεσή του με τα λοιπά τμήματα του έργου (εσωτερικά ή γειτονικά).

Άρθρο 31ο: Παραλαβή υλικών με ζύγιση.

Για την παραλαβή των υλικών που γίνεται με ζύγιση, συντάσσεται τριπλότυπο ζύγισης και παραλαβής.

Το παραπάνω τριπλότυπο θα υπογράφεται από τον ή τους αρμόδιους υπαλλήλους της Υπηρεσίας, που είναι επί τόπου της ζύγισης και τον ανάδοχο ή τον αντιπρόσωπό του.

Άρθρο 32ο: Τρόπος επιμέτρησης εργασιών.

32.1 Οι τελικές επιμετρήσεις συντάσσονται μετά την περαίωση του έργου.

32.2 Για κάθε διακεκριμένο μέρος του έργου, που επιδέχεται αυτοτελή επιμέτρηση, ο ανάδοχος είναι υποχρεωμένος σε ένα μήνα από την πλήρη περαίωση των εργασιών του επιμετρομένου μέρους να συντάξει αναλυτική επιμέτρηση και ΠΠΑΕ και να τα υποβάλει στη Δ/νουσα Υπηρεσία. Ο ανάδοχος υποχρεούται να καλέσει την επιτροπή της παρ. 2 του άρθρου 136 του Ν.4412/2016 και τον επιβλέποντα, προκειμένου να προβούν από κοινού στην καταμέτρηση ή ζύγιση και να συντάξουν πρωτόκολλο παραλαβής αφανών εργασιών ή ζυγίσεως αντίστοιχα, σύμφωνα με την παρ. 3, του άρθρου 151 του Ν. 4412/2016.

32.3 Στην περίπτωση που ο ανάδοχος δεν θα υποβάλλει εμπρόθεσμα οποιαδήποτε αναλυτική επιμέτρηση η Διευθύνουσα Υπηρεσία μέχρι τη σύνταξη της τελικής επιμετρήσεως μπορεί να αρνηθεί την πιστοποίηση των αντιστοιχών εργασιών.

32.4 Κατά τα λοιπά ισχύει ο Ν.4412/2016 (άρθρο 151).

Άρθρο 33ο: Πιστοποιήσεις – Λογαριασμοί.

Οι πιστοποιήσεις και λογαριασμοί για τις εργασίες που θα εκτελεστούν θα συντάσσονται σύμφωνα με τις διατάξεις του άρθρου 152 του Ν.4412/2016.

Άρθρο 34ο: Αναθεώρηση τιμών.

Για την αναθεώρηση της συμβατικής αξίας των έργων εφαρμόζονται οι διατάξεις του άρθρου 153 του Ν.4412/2016 και οι λοιπές διατάξεις που ισχύουν την ημέρα που θα γίνει η δημοπρασία.

Άρθρο 35ο: Γενικά έξοδα, όφελος κ.λ.π. αναδόχου.

Το ποσοστό για γενικά και επισφαλή έξοδα, όφελος εργολάβου κ.λ.π. είναι δέκα οκτώ στα εκατό (18%) της αξίας των εργασιών, που υπολογίζεται με βάση τις τιμές του Συμβατικού Τιμολογίου και των Νέων τιμών. Η δαπάνη για το Φ.Π.Α. βαρύνει τον κύριο του έργου.

Στα γενικά έξοδα του αναδόχου περιλαμβάνονται και οι παρακάτω ειδικές δαπάνες που τον βαρύνουν αποκλειστικά:

Δημοσίευσης Διακηρύξεων Δημοπρασίας και συμφωνητικού.

Αποζημιώσεις ιδιοκτητών εκμισθωτών ή μισθωτών:

Α. Των περιοχών δανειών χωματισμών ή αποθέσεων υλικών των εκοκαφών ή και αποθηκεύσεως υλικών.

Β. Των θέσεων εγκαταστάσεων μηχανημάτων και γενικά εργοταξίου.

Γ. Των προσπελάσεων προς τα εργοτάξια και των θέσεων λήψεως και αποθηκεύσεως των πάσης φύσεως υλικών.

Δ. Των πηγών λήψεως υλικών που θα χρησιμοποιηθούν μετά από έγκριση της Υπηρεσίας και των οδών προσπελάσεως προς αυτές είτε ανήκουν σε φυσικό ή νομικό πρόσωπο Δημοσίου ή Ιδιωτικού Δικαίου χωρίς το Δημόσιο να έχει καμία υποχρέωση να κινήσει τις διαδικασίες της απαλλοτρίωσης τους.

Το Δημόσιο επίσης δεν αναλαμβάνει καμία υποχρέωση πρόσθετης αποζημίωσης του αναδόχου είτε για τυχόν δυσκολίες που θα προκύψουν στην εξεύρεση και εκμετάλλευση των λατομείων και των άλλων πηγών είτε από κάποια ανάγκη που παρουσιάστηκε για την δημιουργία εγκατάστασης θραύσης και χώρων αποθήκευσης υλικών μακριά από τις πηγές λήψεως είτε από δυσχέρειες μεταφορών από οποιαδήποτε αιτία.

Κατασκευής και συντήρησης των οδών προσπέλασης που απαιτούνται για τις πηγές των υλικών όπως επίσης και κατασκευής και συντήρησης των παρακαμπτηριών για την καλή και ασφαλή εξυπηρέτηση της κυκλοφορίας που γινόταν από τον δρόμο που κατασκευάζεται, βελτιώνεται κ.λ.π. για όσο διάστημα θα διαρκεί η εκτέλεση του έργου.

Όσον αφορά τους δρόμους που βρίσκονται σε λειτουργία ο ανάδοχος πρέπει να γνωρίζει ότι δεν μπορεί να κυκλοφορήσει όχημα με βάρος μεγαλύτερο από εκείνο με το οποίο έχει υπολογιστεί η αντοχή του οδοστρώματος ώστε να μην έχουμε κάποια καταστροφή του. Οποσδήποτε αν χρησιμοποιεί τέτοιους δρόμους (με τους παραπάνω περιορισμούς) ο ανάδοχος είναι υποχρεωμένος να τους συντηρεί μέχρι να τελειώσει το έργο, χωρίς οποιαδήποτε αποζημίωση από το Δημόσιο, με το υλικό που είναι κατασκευασμένη η επιφάνεια κυλίσεως τους έτσι ώστε η κατάσταση τους καθόλη την διάρκεια κατασκευής του έργου να είναι τουλάχιστον η ίδια με αυτή που ήταν πριν από την έναρξη του έργου.

Οι πρόσθετες δαπάνες και επιβαρύνσεις που ίσως προκύψουν κατά την εκτέλεση του έργου από την εκμετάλλευση των πηγών υλικών και από άλλη εργολαβία, προηγούμενη ή επόμενη και την δημιουργία και αποκάλυψη για τον λόγο αυτό νέων πηγών υλικών μαζί με τις επιβαρύνσεις που είναι απαραίτητες για την εμπρόθεσμη εκτέλεση του έργου.

Οι δαπάνες συμπλήρωσης και προσαρμογής των στοιχείων των μελετών που θα παραδοθούν στον ανάδοχο προς τα δεδομένα του εδάφους.

Οι δαπάνες των τοπογραφικών εργασιών που απαιτούνται και που γίνονται απαραίτητα από διπλωματούχο Πολιτικό ή Τοπογράφο Μηχανικό για την εφαρμογή των στοιχείων της μελέτης για την εκτέλεση του έργου και τις επιμετρήσεις δηλ. αναπασσαλώσεις του άξονα της οδού, χωροσταθμίσεις, λήψεις διατομών κ.λ.π. όσες φορές απαιτείται αυτό κατά την διάρκεια της εκτέλεσης του έργου, όποτε πρέπει να υποβάλλονται σε 6 πλουν

Οι δαπάνες προσωρινής σήμανσης του έργου.

Οι δαπάνες δημοσίευσης περίληψης διακήρυξης (της αρχικής και τυχόν επαναλήψεων)

Οι δαπάνες που αναφέρονται στο άρθρο 138 του Ν.4412/2016.

Το έργο υπόκειται στις κρατήσεις που προβλέπονται για τα έργα αυτά (συμπεριλαμβανομένης της κράτησης υπέρ των λειτουργικών αναγκών της Ενιαίας Ανεξάρτητης Αρχής Δημοσίων Συμβάσεων, της κράτησης της συμφωνίας μεταξύ Εργοληπτικών Ενώσεων και Π.Ο.ΕΜΔΥΔΑΣ κλπ).

Άρθρο 36ο: Φωτογραφίες και έγχρωμες διαφάνειες του έργου (slides)

Ο ανάδοχος είναι υποχρεωμένος να προσκομίσει στην Υπηρεσία ηλεκτρονικά έγχρωμες φωτογραφίες των στοιχείων του έργου, κατά τα διάφορα στάδια κατασκευής του, καθώς και στην τελική μορφή του, όπως το έργο θα κατασκευασθεί τελικά και να εκτυπώσει αυτές που θα επιλέξει η επίβλεψη.

Άρθρο 37ο: Σύνταξη μητρώου του έργου.

Η Ανάδοχος Επιχείρηση υποχρεούται, σύμφωνα με τους γενικούς όρους του Τιμολογίου, να καταρτίσει και υποβάλει στη Διευθύνουσα Υπηρεσία το Μητρώο του Έργου, εντός ευλόγου χρονικού διαστήματος μετά την αποπεράτωση των εργασιών και πάντως πριν από την προσωρινή παραλαβή.

Το υπόψη Μητρώο του Έργου θα περιλαμβάνει απαραίτητως τα εξής:

α) Αναλυτικό Πίνακα απογραφής στον οποίο θα εμφανίζονται όλα τα επί μέρους έργα (γραμμικά και σημειακά) που απαρτίζουν το έργο.

β) Σχέδια σε πρόσφορες κατά περίπτωση κλίμακες, της Γενικής Διατάξεως και των επί μέρους έργων ως και λοιπά τεχνικά στοιχεία των έργων τούτων, που να αποδίδουν κατά το μέτρο του δυνατού τη θέση, τη μορφή, τυχόν ειδικά τεχνικά χαρακτηριστικά αυτών και τις συνθήκες λειτουργικότητας αυτών.

γ) Διαγράμματα σε κατάλληλες κλίμακες των απαλλοτριωθείσων υπό και υπέρ του Δημοσίου ζωνών καταλήψεως των έργων.

δ) Τεύχος στοιχείων των υψομετρικών αφετηριών και τριγωνομετρικών σημείων (υψόμετρα-συντεταγμένες) μετά αυτοσχεδίων, ενδεικτικών της θέσης αυτών.

ε) Έκθεση επί της μελέτης εφαρμογής και κατασκευής του έργου εφαρμογής καθώς και απολογισμό του συνολικού κόστους του έργου.

στ) Λήψη και εκτύπωση εγχρώμων φωτογραφιών, διαστάσεων τουλάχιστον 10Χ15 εκ. κατά τα διάφορα στάδια εκτέλεσεως του έργου.

Το σύμφωνα με τα παραπάνω συντασσόμενο Μητρώο του Έργου θα έχει ιδιαίτερος επιμελημένη παρουσίαση και η Διευθύνουσα Υπηρεσία μπορεί να το επιστρέψει στην Ανάδοχο προς επανασύνταξη και επανυποβολή, εφόσον διαπιστώσει κατά την κρίση της πως αυτό δεν ανταποκρίνεται πλήρως προς τις προαναφερόμενες απαιτήσεις.

Όλα τα στοιχεία του Μητρώου, αριθμούμενα και ταξινομούμενα σε φακέλους, θα υποβληθούν σε τέσσερα (4) αντίτυπα.

Η δαπάνη για το ανωτέρω Μητρώο επιβαρύνει τον Ανάδοχο και περιλαμβάνεται, σύμφωνα και με τους γενικούς όρους του Τιμολογίου στην οικονομική προσφορά της Αναδόχου, η οποία και διαμορφώνεται προς τούτο, αναλόγως.

Η Εργολαβία θεωρείται ότι δεν περατώθηκε, αν δεν υποβληθεί στην Διευθύνουσα Υπηρεσία το μητρώο έργου.

Το μητρώο συντάσσεται και υποβάλλεται στην Δ/νουσα Υπηρεσία μαζί με την τελική επιμέτρηση.

Άρθρο 38ο: Διεύθυνση του έργου από τον ανάδοχο

Πέρα από όσα αναφέρονται στα άρθρα 138, 139 και 140 του Ν.4412/2016 σχετικά με το προσωπικό ισχύουν και οι, στις επόμενες παραγράφους, αναφερόμενοι όροι.

1. Κατά την υπογραφή της Σύμβασης ο Ανάδοχος θα δηλώσει στην Υπηρεσία τον Αντικλητό του, κάτοικο Καβάλας εξουσιοδοτημένο για την παραλαβή των κοινοποιουμένων εγγράφων σ' αυτόν, μαζί με έγγραφη αποδοχή του διοριζομένου αντικλήτου, τη διεύθυνση των κεντρικών γραφείων του καθώς και το εντεταλμένο προσωπικό που βρίσκεται σε αυτά.

2. Το βραδύτερο σε τριάντα (30) ημερολογιακές μέρες από την υπογραφή της Σύμβασης κατασκευής του έργου, θα αναλάβει τα καθήκοντά του και ο προϊστάμενος του εργοταξιακού γραφείου.

3. Προϊστάμενος του εργοταξιακού γραφείου θα είναι έμπειρος διπλωματούχος Πολιτικός Μηχανικός Ε.Μ.Π. ή άλλης ισότιμης σχολής ή πτυχιούχος Πολ/κός Μηχ/κός ΤΕ, 5ετούς τουλάχιστον πείρας, με κατασκευαστική πείρα σημαντικών έργων Υδραυλικών, που θα διορίζεται από τον Ανάδοχο ύστερα από έγκριση της Υπηρεσίας.

Για την έγκριση του παραπάνω προτεινόμενου Διπλωματούχου Μηχανικού, ο Ανάδοχος θα υποβάλλει στην Υπηρεσία, πριν από την υπογραφή της Σύμβασης, όλες τις πληροφορίες, πιστοποιητικά και λοιπά λεπτομερή στοιχεία, που θα αφορούν τα προσόντα και την πείρα του. Η Υπηρεσία μπορεί κατά την απόλυτη κρίση της να μην δώσει την έγκρισή της για τον προτεινόμενο Μηχανικό, σε περίπτωση κατά την οποία θεωρήσει ότι αυτός δεν έχει τα απαραίτητα προσόντα και πείρα ή δεν είναι κατάλληλος για την παραπάνω θέση. Ο προϊστάμενος του εργοταξιακού γραφείου οφείλει να ομιλεί, διαβάζει και γράφει άριστα την Ελληνική γλώσσα. Σε αντίθετη περίπτωση θα υπάρχει μόνιμα τεχνικός διερμηνέας.

Ο Προϊστάμενος του Εργοταξιακού γραφείου θα είναι αποκλειστικής απασχόλησης για το υπόψη έργο και η απουσία του από το εργοτάξιο θα είναι αιτιολογημένη και θα οφείλεται μόνο σε λόγους που έχουν να κάνουν με εκτός εργοταξίου απασχόληση που αφορά στο υπόψη έργο.

Όταν ο Προϊστάμενος του εργοταξιακού γραφείου απουσιάζει ως ανωτέρω θα υπάρχει στο εργοτάξιο ο αντικαταστάτης του που θα είναι Μηχανικός εκ του υπολοίπου προσωπικού και θα έχει εγκριθεί από την υπηρεσία.

4. Ο Προϊστάμενος του Εργοταξιακού γραφείου, θα είναι πλήρως εξουσιοδοτημένος με συμβολαιογραφικό πληρεξούσιο να εκπροσωπεί τον Ανάδοχο σε όλα τα θέματα του εργοταξίου, περιλαμβανομένης της παραλαβής των εντολών, ειδοποιήσεων, οδηγιών ή παρατηρήσεων της Υπηρεσίας επί τόπου του Έργου και της υπογραφής κάθε εγγράφου και στοιχείου, που η υπογραφή του προβλέπεται επί τόπου του έργου (παραλαβές, επιμετρήσεις, ημερολόγια κλπ.).

5. Ο Προϊστάμενος του Εργοταξιακού γραφείου είναι αρμόδιος για την έντεχνη, άρτια και ασφαλή εκτέλεση των εργασιών και για την λήψη και εφαρμογή των απαιτούμενων μέτρων προστασίας και ασφάλειας των εργαζομένων στο έργο, καθώς και κάθε τρίτου. Γι' αυτό ο Προϊστάμενος αυτός πρέπει να υποβάλει στην Υπηρεσία υπεύθυνη δήλωση, με την οποία να αποδέχεται το διορισμό του και τις ευθύνες του.

6. Η Υπηρεσία δύναται κατά την απόλυτη κρίση της να ανακαλέσει την έγγραφη έγκριση της για τον ορισμό οποιουδήποτε από τα παραπάνω πρόσωπα, οπότε ο ανάδοχος υποχρεούται να το απομακρύνει και να το αντικαταστήσει με άλλο, του οποίου ο διορισμός θα υπόκειται επίσης στην έγγραφη έγκριση της Υπηρεσίας.

Επίσης η Υπηρεσία μπορεί να διατάσσει την στελέχωση του εργοταξίου **με πρόσθετο προσωπικό**, όταν κατά την κρίση της είναι απαραίτητο.

Ρητά καθορίζεται ότι ο διορισμός των υπόψη προσώπων του Αναδόχου σε καμιά περίπτωση δεν απαλλάσσει τον τελευταίο από τις ευθύνες του και τις υποχρεώσεις του, ο δε ανάδοχος παραμένει πάντοτε αποκλειστικά και εξ ολοκλήρου υπεύθυνος απέναντι στην Υπηρεσία.

Για το προσωπικό που αποτελεί την ελάχιστη στελέχωση απαιτείται προσκόμιση στην διευθύνουσα Υπηρεσία βεβαίωσης του οικείου ασφαλιστικού φορέα, στην οποία θα αναγράφεται και ο χρόνος ασφάλισης των εργαζομένων σύμφωνα με το Ν.4412/2016. Παράβαση των διατάξεων του άρθρου αυτού αποτελεί πειθαρχικό αδίκημα για την εργοληπτική επιχεί-

ρηση, τα στελέχη και τους υπαλλήλους της επιχείρησης, καθώς και για τους υπαλλήλους της διευθύνουσας υπηρεσίας.

Άρθρο 39ο: Εκλογή προσωπικού του αναδόχου – ειδικές υποχρεώσεις σε προσωπικό

1. Σχετικά με την εκλογή του προσωπικού, ο ανάδοχος εκτός των υποχρεώσεων που καθορίζουν οι διατάξεις των άρθρων 138, 139 και 140 του Ν.4412/2016, είναι υποχρεωμένος να συμμορφωθεί και προς τα παρακάτω:

2. Ο Ανάδοχος εκτός από τον διορισμό του Προϊσταμένου του Εργοταξιακού γραφείου και του αντικαταστάτου του, (για τους οποίους γίνεται λόγος στο άρθρο που αφορά στην Δ/νση Έργων από τον Ανάδοχο) υποχρεούται να στελεχώσει μονίμως τα γραφεία του στο εργοτάξιο με επιτελείο από ειδικευμένο και έμπειρο προσωπικό αναγκαίο για την διεύθυνση, παρακολούθηση και εκτέλεση του έργου. Στο παραπάνω προσωπικό θα περιλαμβάνεται απαραίτητα για το εργοτάξιο κατ' ελάχιστον τα παρακάτω:

2.1 Ένας έμπειρος Εργοδηγός επί τόπου του έργου καθ' όλη τη διάρκεια εκτέλεσής του.

2.2 Οι παραπάνω τεχνικοί θα υπογράφουν το ημερολόγιο του έργου καθημερινά, ο καθένας για τον τομέα συνυπευθυνότητας του και ο εκπρόσωπος του Αναδόχου ή ο βοηθός αναπληρωτής του για όλους του τομείς, και ιδιαίτερα για τους εργαστηριακούς ελέγχους.

3. Ο Ανάδοχος θα χρησιμοποιήσει Ελληνικό ή αλλοδαπό προσωπικό, σύμφωνα με την ισχύουσα Νομοθεσία. Το αλλοδαπό προσωπικό του Αναδόχου πρέπει να εφοδιαστεί με σχετική άδεια παραμονής και εργασίας στην Ελλάδα με μέριμνα του Αναδόχου και σύμφωνα με την ισχύουσα εργατική και λοιπή Νομοθεσία.

4. Ο Ανάδοχος θα οργανώσει ένα λειτουργικό και αποτελεσματικό αρχείο στοιχείων και βιβλιοθήκη, στην οποία θα καταχωρούνται σχέδια, βιβλία, δημοσιεύσεις και εγχειρίδια, και θα ελέγχεται η διανομή τους.

5. Σε περίπτωση που ο Ανάδοχος αμελήσει ή αστοχήσει να ανταποκριθεί στις υποχρεώσεις του άρθρου τούτου, η Υπηρεσία μπορεί εκτός των άλλων κυρώσεων για αντισυμβατική συμπεριφορά να του επιβάλει και πρόστιμο μέχρι του διπλασίου της δαπάνης για προσωπικό που ενώ θα έπρεπε κατά τα ανωτέρω να υπάρχει ελλείπει. Τούτο δε ανεξάρτητα αν το προσωπικό αυτό είναι μόνιμο ή περιστασιακό προσωπικό του Αναδόχου.

Η παρουσία του ανωτέρω περιγραφόμενου προσωπικού θα ελέγχεται αδιάλειπτα από την Δ/νση υπηρεσία και σε περίπτωση συστηματικής μη συμμόρφωσης πλην των ανωτέρω κυρώσεων θα ενημερώνεται η Προϊσταμένη Αρχή.

6. Η Υπηρεσία μπορεί να διατάξει την στελέχωση του εργοταξίου με πρόσθετο προσωπικό όταν κατά την κρίση της είναι απαραίτητο.

Άρθρο 40ο: Διάθεση γραφείου και ευκολιών στην επίβλεψη

1. ΓΡΑΦΕΙΟ Δεν απαιτείται

2. ΕΥΚΟΛΙΕΣ

Το βραδύτερο σε σαράντα (40) ημερολογιακές μέρες από την υπογραφή της σύμβασης ο ανάδοχος οφείλει να δηλώσει ότι διαθέτει για χρήση της επίβλεψης:

α. Ένα 4θέσιο αυτοκίνητο τύπου Jeep ή άλλο, με οδηγό καθ' όλες τις μέρες και ώρες που εκτελούνται εργασίες στο έργο για όλη την περίοδο εκτέλεσης του έργου μέχρι και την προσωρινή παραλαβή.

Σημειώνεται ότι η Υπηρεσία θα μπορεί να κάνει χρήση, σύμφωνα με τα παραπάνω, του αυτοκινήτου με οδηγό τις ώρες που γίνονται εργασίες στο έργο ακόμη και εκτός ωραρίου Δημοσίων Υπηρεσιών και τις ώρες που εκτελούνται εργασίες από τον Ανάδοχο με υπερωριακή απασχόληση του προσωπικού του.

β. Ένα κατάλληλο αυτοκίνητο με οδηγό για την μεταφορά των δειγμάτων ποιοτικού ελέγχου και τη λήψη των σχετικών αποτελεσμάτων.

Το αυτοκίνητο αυτό θα παραχωρείται στην επίβλεψη μόνον στις περιπτώσεις που αναφέρθηκαν παραπάνω.

Στην περίπτωση κατά την οποία το κεντρικό εργαστήριο ελέγχου βρίσκεται στην περιοχή της Αθήνας, ή σε άλλη περιοχή εκτός Καβάλας, τότε η παραπάνω μεταφορά δειγμάτων μπορεί να αναφέρεται στην μεταφορά μέχρι το αεροδρόμιο ή το Σιδηροδρομικό Σταθμό για τη μεταφορά των δειγμάτων με το αντίστοιχο μέσο, ανάλογα με την επιλογή της Υπηρεσίας (που θα είναι συνάρτηση του μεγέθους του δείγματος και των προβλημάτων ή και δαπάνης μεταφοράς του με το αεροπλάνο και του αντιμετωπιζόμενου βαθμού επειγοντος, αλλά πάντοτε κατά την απόλυτη κρίση της). Οι δαπάνες αποστολής των δειγμάτων (με οποιοδήποτε κατάλληλο, σύμφωνα με τα παραπάνω, μέσο) μέχρι το κεντρικό εργαστήριο περιλαμβάνονται στις υποχρεώσεις του αναδόχου, για τις οποίες δεν προβλέπεται ιδιαίτερη αμοιβή.

Άρθρο 41 ο: Επίβλεψη

41.1 Ο ανάδοχος υπόκειται στον έλεγχο της Υπηρεσίας, που εκπροσωπείται από το προσωπικό Επίβλεψης του έργου. Ο ανάδοχος οφείλει να επιτρέπει ελεύθερα την είσοδο στον επιβλέποντα και σε όλους τους εντεταλμένους για την επίβλεψη του έργου υπαλλήλους της Υπηρεσίας στα εργοτάξια, λατομεία, αποθήκες, εργοστάσια κ.λ.π. Το ίδιο ισχύει και για όποιον άλλον, στον οποίο η Υπηρεσία θα δώσει σχετική έγκριση.

41.2 Ο ανάδοχος έχει την υποχρέωση να συμμορφώνεται προς τις έγγραφες εντολές της Υπηρεσίας, που δίνονται για την άρτια, εύρυθμη και έντεχνη εκτέλεση του έργου. Το ότι η Υπηρεσία επιβλέπει το έργο δεν απαλλάσσει τον ανάδοχο από οποιαδήποτε ευθύνη, που προκύπτει από τις συμβατικές του υποχρεώσεις ή και τους ισχύοντες Νόμους, Διατάξεις, κ.λ.π., ούτε εξασθενίζει τις πλήρεις και αποκλειστικές ευθύνες του και υποχρεώσεις του που επιτάσσουν οι όροι της Διακήρυξης Δημοπρασίας, της παρούσας Ε.Σ.Υ., της Τεχνικής Περιγραφής και των λοιπών Τευχών Δημοπράτησης.

41.3 Ο ανάδοχος οφείλει να διευκολύνει την επίβλεψη και το προσωπικό της Υπηρεσίας Επίβλεψης, στην άσκηση των ελέγχων κ.λ.π.

Άρθρο 42 ο: Αποτύπωση μορφής φυσικού εδάφους

Εντός σαράντα (40) ημερολογιακών ημερών το αργότερο από την υπογραφή της σύμβασης και **οπωσδήποτε πριν από την έναρξη εκτέλεσης χωματουργικών εργασιών** ο ανάδοχος θα πρέπει να έχει ολοκληρώσει για όλο το έργο την αποτύπωση της μορφής του φυσικού εδάφους (πασάλωση άξονα, έλεγχος υπαρχουσών υψομετρικών αφετηριών ή και εγκατάσταση νέων εφόσον τούτο απαιτείται, λήψη διατομών, αποτύπωση υφισταμένων έργων επένδυσης και λουπά) σε όλο το εύρος κατάληψης του έργου, θα ενημερώσει τα σχέδια της μελέτης τα οποία θα υποβληθούν στην Δ/νουσα Υπηρεσία. Οι εργασίες αποτύπωσης θα ελέγχονται κατά την εκτέλεσή τους από την Δ/νουσα Υπηρεσία και θα παραλαμβάνονται από αυτήν με σύνταξη σχετικού πρωτοκόλλου. Οι ανωτέρω εργασίες ελέγχου και παραλαβής θα πραγματοποιούνται από κλιμάκιο της Δ/νουσας Υπηρεσίας που θα περιλαμβάνει τον επιβλέποντα καθώς και έμπειρους για το υπόψη αντικείμενο τεχνικούς, τα μέλη του οποίου (κλιμακίου) θα είναι συνυπεύθυνα για την ορθότητα της αποτύπωσης της μορφής του φυσικού εδάφους. Υπογεγραμμένα και θεωρημένα αντίγραφα των στοιχείων της αποτύπωσης και του πρωτοκόλλου παραλαβής θα στέλνονται εγκαίρως στην Προϊσταμένη Αρχή. Η προαναφερόμενη διαδικασία μπορεί να γίνει και τμηματικά για ολοκληρωμένα τμήματα έργου, αλλά πάντως πριν την αναφερόμενη στην αρχή του παρόντος άρθρου, προθεσμία και πριν την έναρξη εργασιών για κάθε τμήμα.

Η ακριβής θέση των έργων θα ορισθεί από την Δ/νουσα Υπηρεσία επί των, ενημερωμένων με τα στοιχεία της αποτύπωσης, σχεδίων της μελέτης, θα εγκριθεί από την Προϊσταμένη Υπηρεσία και θα δοθεί εγγράφως στον Ανάδοχο πριν την έναρξη των εργασιών. Η προαναφερόμενη διαδικασία μπορεί να γίνει και τμηματικά.

Η Προϊσταμένη Υπηρεσία διατηρεί το δικαίωμα να επιφέρει αλλαγές στις θέσεις των συμβατικών εργασιών.

Άρθρο 43ο: Ισχύουσες αναλύσεις τιμών και αντίστοιχα Περιγραφικά Τιμολόγια.

α. Για τη σύνταξη Πρωτοκόλλων Κανονισμού Νέων Τιμών Μονάδας θα χρησιμοποιούνται τα νέα εγκεκριμένα ενιαία τιμολόγια και τα αντίστοιχα περιγραφικά τιμολόγια του Υπουργείου ΠΕΧΩΔΕ, όπως αυτά θα ισχύουν κατά την ημέρα δημοπράτησης του έργου.

β. Για την αναθεώρηση τιμών ισχύουν για κάθε άρθρο του Τιμολογίου τα στον Προϋπολογισμό αναγραφόμενα αντίστοιχα άρθρα εγκεκριμένων Αναλύσεων Τιμών, όπου η σύντμηση ΥΔΡ δηλώνει την Ανάλυση Τιμών Υδραυλικών Έργων, η σύντμηση ΟΔΟ σημαίνει την Ανάλυση Τιμών και Περιγραφικό Τιμολόγιο Έργων Οδοποιίας, η σύντμηση ΟΙΚ σημαίνει την ανάλυση τιμών έργων οικοδομικών και η σύντμηση ΗΛΜ την Ανάλυση Τιμών Ηλεκτρομηχανολογικών Έργων.

Άρθρο 44: Απαιτούμενα μέτρα ασφάλειας και υγείας στο εργοτάξιο*.

1. Ο ανάδοχος έχει την υποχρέωση για την τήρηση των διατάξεων της εργατικής νομοθεσίας, των διατάξεων και κανονισμών για την πρόληψη ατυχημάτων στο προσωπικό του, ή στο προσωπικό του φορέα του έργου, ή σε οποιονδήποτε τρίτο, ώστε να εξαλειφονται ή να ελαχιστοποιούνται οι κίνδυνοι ατυχημάτων ή επαγγελματικών ασθενειών κατά την φάση κατασκευής του έργου : ΠΔ 305/96 (αρ. 7-9), Ν.4412/2016 (αρ. 138 παρ.7), Ν. 3850/10** (αρ. 42).

2. Στα πλαίσια της ευθύνης του, ο ανάδοχος υποχρεούται :

α. Να εκπονεί κάθε σχετική μελέτη (στατική κριωμάτων, μελέτη προσωρινής σήμανσης έργων κλπ.) και να λαμβάνει όλα τα σχετικά μέτρα Ν.4412/2016 (αρθ. 138 παρ.7).

β. Να λαμβάνει μέτρα προστασίας σύμφωνα με την ισχύουσα νομοθεσία στο Σχέδιο Ασφάλειας και Υγείας (ΣΑΥ), όπως αυτό ρυθμίζεται με τις αποφάσεις του (τ.) ΥΠΕΧΩΔΕ : ΔΠΠΑΔ/οικ.177/2-3-01, ΔΕΕΠΠ/85/14-5-01 και ΔΠΠΑΔ/οικ889/27-11-02, στο χρονοδιάγραμμα των εργασιών, καθώς και τις ενδεχόμενες τροποποιήσεις ή άλλες αναγκαίες αναπροσαρμογές των μελετών κατά τη φάση της μελέτης και της κατασκευής του έργου : Ν.4412/2016 (αρ. 138 παρ.7).

γ. Να επιβλέπει ανελλιπώς την ορθή εφαρμογή των μέτρων ασφάλειας και υγείας των εργαζομένων, να τους ενημερώνει / εκπαιδεύει για την αναγκαιότητα της τήρησης των μέτρων αυτών κατά την εργασία, να ζητά τη γνώμη τους και να διευκολύνει τη συμμετοχή τους σε ζητήματα ασφάλειας και υγείας : ΠΔ 1073/81 (αρ. 111), ΠΔ 305/96 (αρ.10,11), Ν.3850/10 (αρ. 42- 49).

Για την σωστή εφαρμογή της παρ.γ στους αλλοδαπούς εργαζόμενους, είναι αυτονόητο ότι η γνώση από αυτούς της ελληνικής γλώσσας κρίνεται απαραίτητη ώστε να μπορούν να κατανοούν την αναγκαιότητα και τον τρόπο εφαρμογής των μέτρων ασφάλειας και υγείας (εκτός ειδικών περιπτώσεων όπου τμήμα ή όλο το έργο έχει αναλάβει να κατασκευάσει ξένη εξειδικευμένη εταιρεία).

3. Σύμφωνα με τα προαναφερόμενα της παρ. 2, ο ανάδοχος υποχρεούται να τηρεί τα ακόλουθα :

3.1 Εκ των προτέρων γνωστοποίηση - Σχέδιο Ασφάλειας Υγείας (ΣΑΥ) - Φάκελος Ασφάλειας Υγείας (ΦΑΥ) και συγκεκριμένα :

α. Να διαβιβάσει στην αρμόδια επιθεώρηση εργασίας πριν από την έναρξη των εργασιών, την εκ των προτέρων γνωστοποίηση, προκειμένου για εργοτάξιο με προβλεπόμενη διάρκεια εργασιών που θα υπερβαίνει τις 30 εργάσιμες ημέρες και στο οποίο θα ασχολούνται ταυτόχρονα περισσότεροι από 20 εργαζόμενοι ή ο προβλεπόμενος όγκος εργασίας θα υπερβαίνει τα 500 ημερομίσθια : ΠΔ 305/96 (αρ 3 παρ. 12 και 13). Η γνωστοποίηση καταρτίζεται σύμφωνα με το παράρτημα ΙΙΙ του άρθρου 12 του ΠΔ 305/96.

β. Να ακολουθήσει τις υποδείξεις / προβλέψεις των ΣΑΥ-ΦΑΥ τα οποία αποτελούν τμήμα της τεχνικής μελέτης του έργου (οριστικής ή εφαρμογής) σύμφωνα με το Π.Δ. 305/96 (αρ.3

παρ.8) και την ΥΑ ΔΕΕΠΠ/οικ/85/2001 του (τ.) ΥΠΕΧΩΔΕ η οποία ενσωματώθηκε στο Ν.4412/2016 (αρ. 138 παρ.7).

γ. Να αναπτύξει, να προσαρμόσει και να συμπληρώσει τα ΣΑΥ-ΦΑΥ της μελέτης (τυχόν παραλήψεις που θα διαπιστώσει ο ίδιος ή που θα του ζητηθούν από την Υπηρεσία), σύμφωνα με την μεθοδολογία που θα εφαρμόσει στο έργο ανάλογα με την κατασκευαστική του δυσκολία, τις ιδιαιτερότητές του, κλπ (μέθοδος κατασκευής, ταυτόχρονη εκτέλεση φάσεων εργασιών, πολιτική ασφάλειας, οργάνωση, εξοπλισμός, κλπ).

δ. Να αναπροσαρμόσει τα ΣΑΥ-ΦΑΥ ώστε να περιληφθούν σε αυτά εργασίες που θα προκύψουν λόγω τροποποίησης της εγκεκριμένης μελέτης και για τις οποίες θα απαιτηθούν τα προβλεπόμενα από την ισχύουσα νομοθεσία, μέτρα ασφάλειας και υγείας : ΠΔ 305/96 (αρ. 3 παρ.9) και ΥΑ ΔΠΠΑΔ/οικ/889/2002 (παρ.2.9) του (τ.) ΥΠΕΧΩΔΕ η οποία ενσωματώθηκε στο Ν.4412/2016 (αρ. 138 παρ.7).

ε. Να τηρήσει τα ΣΑΥ-ΦΑΥ στο εργοτάξιο, κατά την εκτέλεση του έργου : ΠΔ 305/96 (αρ. 3 παρ.10) και ΥΑ ΔΠΠΑΔ/οικ/889/2002 (παρ.2.9Δ) του (τ.)ΥΠΕΧΩΔΕ και να τα έχει στη διάθεση των ελεγκτικών αρχών.

στ. Συμπληρωματικές αναφορές στο Σχέδιο Ασφάλειας Υγείας (ΣΑΥ) και στο Φάκελο Ασφάλειας Υγείας (ΦΑΥ).

Το ΣΑΥ αποσκοπεί στην πρόληψη και στον περιορισμό των κινδύνων για τους εργαζόμενους και για τα άλλα εμπλεκόμενα μέρη που παρευρίσκονται στο εργοτάξιο κατά τη διάρκεια κατασκευής του έργου.

Αντίστοιχα ο ΦΑΥ αποσκοπεί στην πρόληψη και στον περιορισμό των κινδύνων για όσους μελλοντικά ασχοληθούν με τη συντήρηση ή την επισκευή του έργου.

1. Το περιεχόμενο του ΣΑΥ και του ΦΑΥ αναφέρεται στο ΠΔ 305/96 (αρ.3 παρ.5-7) και στις ΥΑ : ΔΠΠΑΔ/οικ/177/2001 (αρ.3) και ΔΠΠΑΔ/οικ/889/2002 (παρ.2.9) του (τ.) ΥΠΕΧΩΔΕ οι οποίες ενσωματώθηκαν στο Ν.4412/2016 (αρ. 138).

2. Η υποχρέωση εκπόνησης ΣΑΥ προβλέπεται σύμφωνα με το ΠΔ 305/96 (αρ.3 παρ.4), όταν :

α. Απαιτείται Συντονιστής στη φάση της μελέτης, δηλ. όταν θα απασχοληθούν περισσότερα του ενός συνεργεία στην κατασκευή.

β. Οι εργασίες που πρόκειται να εκτελεστούν ενέχουν ιδιαίτερους κινδύνους : Π.Δ.305/96 (αρθ.12 παράρτημα ΙΙ).

γ. Απαιτείται εκ των προτέρων γνωστοποίηση στην αρμόδια επιθεώρηση εργασίας.

δ. Για την έναρξη των οικοδομικών εργασιών, επιβάλλεται με ευθύνη του κυρίου ή του έχοντος νόμιμο δικαίωμα: θεώρηση του σχεδίου και του φακέλου ασφάλειας και υγείας (ΣΑΥ,ΦΑΥ) του έργου από την αρμόδια Επιθεώρηση Εργασίας σύμφωνα με το άρθρο 7 παρ.1 εδάφιο α' του Ν 4030/2011 (ΦΕΚ 249/Α/25-11-2011) και την αρ. πρωτ. 10201/27-3-2012 εγκύκλιο του Ειδ. Γραμματέα του Σ.ΕΠ.Ε.

3. Ο ΦΑΥ καθιερώνεται ως απαραίτητο στοιχείο για την προσωρινή και την οριστική παραλαβή κάθε Δημόσιου Έργου : ΥΑ ΔΕΕΠΠ/οικ. 433/2000 του (τ.) ΥΠΕΧΩΔΕ, η οποία ενσωματώθηκε στο Ν.4412/2016 αρ. (170 και 172).

4. Μετά την αποπεράτωση του έργου, ο ΦΑΥ φυλάσσεται με ευθύνη του Κυρίου του Έργου και το συνοδεύει καθ' όλη τη διάρκεια της ζωής του : ΠΔ 305/96 (αρ. 3 παρ.11) και ΥΑ ΔΠΠΑΔ/οικ/889/2002 (παρ.2.9Δ) του (τ.) ΥΠΕΧΩΔΕ.

5. Διευκρινίσεις σχετικά με την εκπόνηση του Σ ΑΥ και την κατάρτιση του Φ ΑΥ περιλαμβάνονται στην ΕΓΚΥΚΛΙΟ 6 με αρ. πρωτ. ΔΠΠΑΔ/οικ/215/31-3-2008 του (τ.) ΥΠΕΧΩΔΕ.

3.2 Ανάθεση καθηκόντων σε τεχνικό ασφαλείας, γιατρό εργασίας – τήρηση στοιχείων ασφάλειας και υγείας

Ο ανάδοχος υποχρεούται :

α. Να αναθέσει καθήκοντα τεχνικού ασφαλείας αν στο έργο απασχολήσει λιγότερους από 50 εργαζόμενους σύμφωνα με το Ν. 3850/10 (αρ.8 παρ.1 και αρ.12 παρ.4).

β. Να αναθέσει καθήκοντα τεχνικού ασφαλείας και ιατρού εργασίας, αν απασχολήσει στο έργο 50 και άνω εργαζόμενους, σύμφωνα με το Ν.3850/10 (αρ.8 παρ.2 και αρ. 4 έως 25).

γ. Τα παραπάνω καθήκοντα μπορεί να ανατεθούν σε εργαζόμενους στην επιχείρηση ή σε άτομα εκτός της επιχείρησης ή να συναφθεί σύμβαση με τις Εξωτερικές Υπηρεσίες Προστασίας και Πρόληψης ή να συνδυαστούν αυτές οι δυνατότητες.

Η ανάθεση καθηκόντων σε άτομα εντός της επιχείρησης γίνεται εγγράφως από τον ανάδοχο και αντίγραφό της κοινοποιείται στην τοπική Επιθεώρηση Εργασίας, συνοδεύεται δε απαραίτητα από αντίστοιχη δήλωση αποδοχής : Ν.3850/10 (αρ.9).

δ. Στα πλαίσια των υποχρεώσεων του αναδόχου καθώς και των : τεχνικού ασφαλείας και ιατρού εργασίας, εντάσσεται και η υποχρεωτική τήρηση στο εργοτάξιο, των ακόλουθων στοιχείων :

1. Γραπτή εκτίμηση προς τον ανάδοχο, από τους τεχνικό ασφαλείας και ιατρό εργασίας, των υφισταμένων κατά την εργασία κινδύνων για την ασφάλεια και την υγεία, συμπεριλαμβανομένων εκείνων που αφορούν ομάδες εργαζομένων που εκτίθενται σε ιδιαίτερους κινδύνους Ν.3850/10 (αρ.43 παρ. 1 α και παρ.3-8).

2. Βιβλίο υποδείξεων τεχνικού ασφαλείας και γιατρού εργασίας στο οποίο θα αναγράφουν τις υποδείξεις τους ο Τεχνικός ασφαλείας και ο γιατρός εργασίας Ν.3850/10 (αρ.14 παρ.1 και αρ.17 παρ.1).

Ο ανάδοχος υποχρεούται να λαμβάνει ενυπόγραφα γνώση των υποδείξεων αυτών.

Το βιβλίο υποδείξεων τεχνικού ασφαλείας και γιατρού εργασίας σελιδομετρείται και θεωρείται από την αρμόδια επιθεώρηση εργασίας.

Αν ο ανάδοχος διαφωνεί με τις γραπτές υποδείξεις και συμβουλές του τεχνικού ή του ιατρού εργασίας (Ν 3850/10 αρ.20 παρ.4), οφείλει να αιτιολογεί τις απόψεις του και να τις κοινοποιεί και στην Επιτροπή Υγείας και Ασφάλειας (Ε.Υ.Α.Ε) ή στον εκπρόσωπο των εργαζομένων των οποίων η σύσταση και οι αρμοδιότητες προβλέπονται από τα άρθρα 4 και 5 του Ν.3850/10.

Σε περίπτωση διαφωνίας η διαφορά επιλύεται από τον επιθεωρητή εργασίας και μόνο.

3. Βιβλίο ατυχημάτων στο οποίο θα περιγράφεται η αιτία και η περιγραφή του ατυχήματος και να το θέτει στη διάθεση των αρμόδιων αρχών Ν.3850/10 (αρ.43 παρ.2β).

Τα μέτρα που λαμβάνονται για την αποτροπή επανάληψης παρόμοιων ατυχημάτων, καταχωρούνται στο βιβλίο υποδείξεων τεχνικού ασφαλείας.

Ο ανάδοχος οφείλει να αναγγέλλει στις αρμόδιες επιθεωρήσεις εργασίας, στις πλησιέστερες αστυνομικές αρχές και στις αρμόδιες υπηρεσίες του ασφαλιστικού οργανισμού στον οποίο υπάγεται ο εργαζόμενος όλα τα εργατικά ατυχήματα εντός 24 ωρών και εφόσον πρόκειται περί σοβαρού τραυματισμού ή θανάτου, να τηρεί αμετάβλητα όλα τα στοιχεία που δύναται να χρησιμεύσουν για εξακρίβωση των αιτιών του ατυχήματος Ν.3850/10 (αρ.43 παρ.2α).

4. Κατάλογο των εργατικών ατυχημάτων που είχαν ως συνέπεια για τον εργαζόμενο αντικατόνωση εργασίας μεγαλύτερη των τριών εργάσιμων ημερών Ν.3850/10 (αρ.43 παρ.2γ).

5. Ιατρικό φάκελο κάθε εργαζόμενου Ν 3850/10 (αρ.18 παρ.9).__

3.3 Ημερολόγιο Μέτρων Ασφάλειας (ΗΜΑ)

Ο ανάδοχος υποχρεούται να τηρεί στο εργοτάξιο Ημερολόγιο Μέτρων Ασφάλειας (ΗΜΑ), όταν απαιτείται εκ των προτέρων γνωστοποίηση στην αρμόδια επιθεώρηση εργασίας, πριν την έναρξη των εργασιών στο εργοτάξιο σύμφωνα με το ΠΔ 305/96 (αρ.3 παρ.14) σε συνδυασμό με την Υ.Α 130646/1984 του (τ.) Υπουργείου Εργασίας.

Το ΗΜΑ θεωρείται, σύμφωνα με την παραπάνω Υ.Α, από τις κατά τόπους Δ/νσεις, Τμήματα ή Γραφεία Επιθεώρησης Εργασίας και συμπληρώνεται από τους επιβλέποντες μηχανικούς του αναδόχου και της Δ/νουσας Υπηρεσίας, από τους υπόχρεους για την διενέργεια των τακτικών ελέγχων ή δοκιμών για ό,τι αφορά τα αποτελέσματα των ελέγχων ή δοκιμών, από το αρμόδιο όργανο ελέγχου όπως ο επιθεωρητής εργασίας, κλπ : ΠΔ 1073/81 (αρ.113), Ν.1396/83 (αρ. 8) και την Εγκύκλιο 27 του (τ.) ΥΠΕΧΩΔΕ με αρ.πρωτ. ΔΕΕΠΠ/208 /12-9-2003.

3.4 Συσχετισμός Σχεδίου Ασφάλειας Υγείας (ΣΑΥ) και Ημερολογίου Μέτρων Ασφάλειας (ΗΜΑ)

Για την πιστή εφαρμογή του Σ ΑΥ κατά την εξέλιξη του έργου, πρέπει αυτό να συσχετίζεται με το Η Μ Α.

Στα πλαίσια του συσχετισμού αυτού, να σημειώνεται στο Η.Μ.Α. κάθε αναθεώρηση και εμπλουτισμός του ΣΑΥ και επίσης σε ειδική στήλη του, να γίνεται παραπομπή των αναγραφόμενων υποδείξεων / διαπιστώσεων στην αντίστοιχη σελίδα του ΣΑΥ.

Με τον τρόπο αυτό διευκολύνεται και επιτυγχάνεται ο στόχος της πρόληψης του ατυχήματος.

4. Απαιτούμενα μέτρα ασφάλειας και υγείας κατά την εκτέλεση όλων των εργασιών στο εργοτάξιο.

4.1 Προετοιμασία εργοταξίου - Μέτρα Ατομικής Προστασίας (ΜΑΠ)

Ο ανάδοχος υποχρεούται να τηρεί στο εργοτάξιο, κατά την εκτέλεση όλων των εργασιών, τα παρακάτω μέτρα ασφάλειας και υγείας :

α. Την ευκρινή και εμφανή σήμανση και περιφράξη του περιβάλλοντα χώρου του εργοταξίου με ιδιαίτερη προσοχή στη σήμανση και περιφράξη των επικινδυνών θέσεων : ΠΔ 105/95, ΠΔ 305/96 (αρ.12 παραρτ. IV μέρος Α, παρ. 18.1).

β. Τον εντοπισμό και τον έλεγχο προϋπαρχουσών της έναρξης λειτουργίας του εργοταξίου ηλεκτρικών εγκαταστάσεων και εκτροπή τυχόν υπαρχόντων εναερίων ηλεκτροφόρων αγωγών έξω από το εργοτάξιο, ώστε να παρέχεται προστασία στους εργαζόμενους από τον κίνδυνο ηλεκτροπληξίας : ΠΔ 1073/81 (αρ.75-79), ΠΔ 305/96 (αρ.12 παραρτ. IV μέρος Β, τμήμα ΙΙ, παρ.2).

γ. Τη σήμανση των εγκαταστάσεων με ειδικούς κινδύνους (αγωγοί ατμών θερμών, υγρών ή αερίων κλπ) και τα απαιτούμενα μέτρα προστασίας των εργαζομένων από τους κινδύνους των εγκαταστάσεων αυτών : Π Δ 1073/81 (αρ.92 - 95), ΠΔ 305/96 (αρ.12, παραρτ. IV μέρος Α, παρ.6).

δ. Τη λήψη μέτρων αντιμετώπισης εκτάκτων καταστάσεων όπως : κατάρτιση σχεδίου διαφυγής - διάσωσης και εξόδων κινδύνου, πυρασφάλεια, εκκένωση χώρων από τους εργαζόμενους, πρόληψη - αντιμετώπιση πυρκαγιών & επικινδύνων εκρήξεων ή αναθυμιάσεων, ύπαρξη πυροσβεστήρων, κλπ. :

ΠΔ 1073/81 (αρ. 92-96), ΠΔ 305/96 (αρ.12, παραρτ. IV μέρος Α, παρ.3, 4, 8-10), Ν.3850/10 (αρ.30, 32, 45).

ε. Την εξασφάλιση παροχής πρώτων βοηθειών, χώρων υγιεινής και υγειονομικού εξοπλισμού (ύπαρξη χώρων πρώτων βοηθειών, φαρμακείου, αποχωρητηρίων, νυιπήρων, κλπ) : ΠΔ 1073/81 (αρ.109,110), Ν.1430/84 (αρ.17,18), ΠΔ 305/96 (αρ.12 παραρτ. IV μέρος Α, παρ.13, 14).

στ. Την εξασφάλιση της δωρεάν χορήγησης Μέσων Ατομικής Προστασίας (ΜΑΠ) στους εργαζόμενους όπως : προστατευτικά κράνη, μπότες ασφαλείας, φωσφορίζοντα γιλέκα, ολόσωμες ζώνες ασφαλείας, γυαλιά, κλπ, εφόσον τους ενημερώσει εκ των προτέρων σχετικά με τους κινδύνους από τους οποίους τους προστατεύει ο εξοπλισμός αυτός και τους δώσει σαφείς οδηγίες για τη χρήση του :

Π.Δ. 1073/81(αρ.102-108), Ν.1430/84 (αρ.16-18), ΚΥΑ Β.4373/1205/93 και οι τροποπ. αυτής ΚΥΑ 8881/94 και Υ.Α. οικ.Β.5261/190/97, Π.Δ. 396/94, Π.Δ. 305/96 (αρ.9,παρ.γ).

4.2 Εργοταξιακή σήμανση - σηματοδότηση, συστήματα ασφαλείας, φόρτωση - εκφόρτωση - εναπόθεση υλικών, θόρυβος, φυσικοί, χημικοί παράγοντες κλπ

Ο ανάδοχος υποχρεούται :

α. Να προβεί στην κατάλληλη σήμανση και σηματοδότηση, με σκοπό την ασφαλή διέλευση των πεζών και των οχημάτων από την περιοχή κατασκευής του έργου, σύμφωνα με :

- Την Υ.Α αριθ. ΔΜΕΟ/Ο/613/16-2-2011 του τ.ΥΠΥΜΕΔΙ:

«Οδηγίες Σήμανσης Εκτελούμενων Έργων» (ΟΜΟΕ-ΣΕΕΟ, τεύχος 7)

- Τη ΚΥΑ αριθ.6952/14-2-2011 του τ.ΥΠΕΚΑ και τ.ΥΠΥΜΕΔΙ «Υποχρεώσεις και μέτρα για την ασφαλή διέλευση των πεζών κατά την εκτέλεση εργασιών σε κοινόχρηστους χώρους πόλεων και οικισμών που προορίζονται για την κυκλοφορία πεζών »

- Τις διατάξεις του Κώδικα Οδικής Κυκλοφορίας : Ν.2696/99 (αρ. 9 - 11 και αρ.52) και την τροπ. αυτού : Ν.3542/07 (αρ. 7-9 και αρ.46).

β. Να τηρεί τις απαιτήσεις ασφαλείας που αφορούν σε εργασίες εναπόθεσης υλικών στις οδούς, κατάληψης τμήματος οδού και πεζοδρομίου : Ν. 2696/99 (αρ. 47 , 48) και η τροπ. αυτού: Ν. 3542/07 (αρ.43,44).

γ. Να συντηρεί και να ελέγχει τακτικά τη λειτουργία των συστημάτων ασφαλείας και να τηρεί τις απαιτήσεις ασφαλείας των ηλεκτρικών εγκαταστάσεων, των φορητών ηλεκτρικών συσκευών, των κινητών προβολέων, των καλωδίων τροφοδοσίας, των εγκαταστάσεων φωτισμού εργοταξίου, κλπ : ΠΔ 1073/81 (αρ.75-84), ΠΔ 305/96 (αρ.8.δ και αρ.12,παραρτ.IVμέρος Α, παρ.2), Ν.3850/10 (αρ. 31,35).

δ. Να προβεί στα απαραίτητα μέτρα ασφαλείας που αφορούν σε εργασίες φόρτωσης, εκφόρτωσης, αποθήκευσης, στοίβασης, ρίψης και μεταφοράς υλικών και άλλων στοιχείων : ΠΔ 216/78, ΠΔ 1073/81 (αρ.85-91), ΚΥΑ 8243/1113/91 (αρ.8), ΠΔ 305/96 [αρ. 8 (γ, ε, στ, ζ) και αρ.12 παραρτ. IV μέρος Α παρ.11 και μέρος Β τμήμα ΙΙ παρ.4], Ν.2696/99 (αρ.32) και η τροπ. αυτού : Ν. 3542/07 (αρ.30).

ε. Να τηρεί μέτρα προστασίας των εργαζομένων που αφορούν :

α) κραδασμούς : ΠΔ 176/05, β) θόρυβο : ΠΔ 85/91, ΠΔ 149/06, γ) προφυλάξεις της οσφυϊκής χώρας και της ράχης από χειρωνακτική διακίνηση φορτίων : ΠΔ 397/94, δ) προστασία από φυσικούς, χημικούς και βιολογικούς παράγοντες : Ν.3850/10 (άρ. 36-41), ΠΔ 82/10.

4.3 Μηχανήματα έργων / Εξοπλισμοί εργασίας - αποδεικτικά στοιχεία αυτών.

Οι εξοπλισμοί εργασίας χαρακτηρίζονται και κατατάσσονται ως μηχανήματα έργων ΠΔ 304/00 (αρ.2).

α. Ο ανάδοχος οφείλει να ελέγχει τη σωστή λειτουργία και τον χειρισμό των μηχανημάτων (χωματουργικών και διακίνησης υλικών), των ανυψωτικών μηχανημάτων, των οχημάτων, των εγκαταστάσεων, των μηχανών και του λοιπού εξοπλισμού εργασίας (ζώνες ασφαλείας με μηχανισμό ανόδου και καθόδου, κυλιόμενα ικριώματα, φορητές κλίμακες, κλπ) : ΠΔ 1073/81 (αρ.17, 45-74), Ν.1430/84 (αρ.11-15), ΠΔ 31/90, ΠΔ 499/91, ΠΔ 395/94 και οι τροπ. αυτού: ΠΔ.89/99, ΠΔ 304/00 και ΠΔ 155/04, ΠΔ 105/95 (παραρτ. ΙΧ), ΠΔ 305/96 (αρ.12 παραρτ.IV μέρος Β τμήμα ΙΙ παρ.7 - 9), ΚΥΑ 15085/593/03, ΚΥΑ αρ.Δ13ε/4800/03, ΠΔ 57/10, Ν.3850/10 (αρ. 34, 35).

β. Τα μηχανήματα έργων σύμφωνα με το ΠΔ 305/96 (αρ.12 παραρτ.IV, μέρος Β', τμήμα ΙΙ, παρ.7.4 και 8.5) και το ΠΔ 304/00 (αρ.2), πρέπει να συνοδεύονται από τα εξής στοιχεία :

1. Πινακίδες αριθμού κυκλοφορίας

2. Άδεια κυκλοφορίας

3. Αποδεικτικά στοιχεία ασφάλισης.

4. Αποδεικτικά πληρωμής τελών κυκλοφορίας (χρήσης)

5. Άδειες χειριστών μηχανημάτων σύμφωνα με το ΠΔ 305/96 (αρ.12, παραρτ. IV, μέρος Β', τμήμα ΙΙ, παρ. 8.1.γ και 8.2) και το ΠΔ 89/99 (παραρτ. ΙΙ, παρ.2.1).

Σημειώνεται ότι η άδεια χειριστού μηχανήματος συνοδεύει τον χειριστή.

6. Βεβαίωση ασφαλούς λειτουργίας του εξοπλισμού εργασίας (ορθή συναρμολόγηση - εγκατάσταση, καλή λειτουργία) και αρχείο συντήρησης αυτού στο οποίο θα καταχωρούνται τα αποτελέσματα των ελέγχων σύμφωνα με το ΠΔ 89/99 (αρ. 4α παρ.3 και 6).

7. Πιστοποιητικό επανελέγχου ανυψωτικού μηχανήματος, οδηγίες χρήσης, συντήρησης και αντίστοιχο βιβλίο συντήρησης και ελέγχων αυτού σύμφωνα με την ΚΥΑ 15085/593/03 (αρ.3 και αρ.4. παρ.7).

5.Νομοθετήματα που περιέχουν πρόσθετα απαιτούμενα μέτρα ασφαλείας και υγείας στο εργοτάξιο, τα οποία τηρούνται κατά περίπτωση, ανάλογα με το είδος των εργασιών του εκτελούμενου έργου.

Ο ανάδοχος υποχρεούται να τηρεί στο εργοτάξιο, πέρα από τα προαναφερόμενα, πρόσθετα απαιτούμενα μέτρα ασφάλειας και υγείας, κατά περίπτωση, ανάλογα με το είδος των εργασιών του εκτελούμενου έργου.

Τα εν λόγω απαιτούμενα μέτρα αναφέρονται στα παρακάτω νομοθετήματα :

5.1 Κατεδαφίσεις :

N 495/76, ΠΔ 413/77, ΠΔ 1073/81 (αρ.18 -33, 104), ΚΥΑ 8243/1113/91 (αρ.7), ΥΑ 31245/93, Ν. 2168/93, ΠΔ 396/94 (αρ.9 παρ.4 παραρτ. III), Υ.Α. 3009/2/21- γ/94, Υ.Α. 2254/230/Φ.6.9/94 και οι τροπ. αυτής : ΥΑ Φ.6.9/13370/1560/95 και ΥΑ Φ6.9/25068/1183/96, ΠΔ 305/96 (αρ. 12, παραρτ.IV μέρος Β τμήμα ΙΙ, παρ.11), ΚΥΑ 3329/89 και η τροπ. αυτής : Υ.Α. Φ.28/18787/1032/00, ΠΔ 455/95 και η τροπ. αυτού ΠΔ 2/06, ΠΔ 212/06,ΥΑ 21017/84/09.

5.2 Εκσκαφές (θεμελίων, τάφρων, φρεάτων, κλπ), Αντιστηρίξεις :

N. 495/76, ΠΔ 413/77, ΠΔ 1073/81 (αρ.2-17, 40-42), ΥΑ αρ. 3046/304/89 (αρ.8- ασφάλεια και αντοχή κτιρίων, παρ.4), ΚΥΑ 3329/89 και η τροπ. αυτής : ΥΑ Φ.28/18787/1032/00, Ν. 2168/93, ΠΔ 396/94 (αρ.9 παρ.4 παραρτ. ΙΙΙ), ΥΑ 3009/2/21-γ/94, ΥΑ 2254/230/Φ.6.9/94 και οι τροπ. αυτής : ΥΑ Φ.6.9/13370/1560/95 και ΥΑ Φ6.9/25068/1183/96, ΠΔ 455/95 και η τροπ. αυτού : ΠΔ 2/06, ΠΔ 305/96 (αρ. 12, παραρτ. ΙV μέρος Β τμήμα ΙΙ παρ. 10).

5.3 Ικρίωματα και κλίμακες, Οδοί κυκλοφορίας - ζώνες κινδύνου, Εργασίες σε ύψος, Εργασίες σε στέγες.

ΠΔ 778/80, ΠΔ 1073/81 (αρ.34-44), Ν.1430/84 (αρ. 7-10), ΚΥΑ 16440/Φ.10.4/445/93, ΠΔ 396/94 (αρ.9 παρ.4 παραρτ. ΙΙΙ), ΠΔ 155/04, ΠΔ 305/96 (αρ. 12, παραρτ.IV μέρος Α παρ.1, 10 και μέρος Β τμήμα ΙΙ παρ.4-6,14).

5.4 Εργασίες συγκόλλησης, οξυγονοκοπής & λοιπές θερμές εργασίες

ΠΔ 95/78, ΠΔ 1073/81 (αρ.96, 99,104, 105), ΠΔ 70/90 (αρ.15), ΠΔ 396/94 (αρ.9 παρ.4 παραρτ. ΙΙΙ), Πυροσβεστική Διάταξη 7 Απόφ.7568 Φ.700.1/96, ΚΥΑ αρ.οικ.16289/330/99.

5.5 Κατασκευή δομικών έργων (κτίρια, γέφυρες, τοίχοι αντιστήριξης, δεξαμενές, κλπ.)

ΠΔ 778/80, ΠΔ 1073/81 (αρ.26- 33, αρ.98), ΥΑ 3046/304/89, ΠΔ 396/94 (αρ.9 παρ.4 παραρτ. ΙΙΙ), ΠΔ 305/96 (αρ.12 παραρτ. ΙV μέρος Β τμήμα ΙΙ παρ. 12).

5.6 Προετοιμασία και διάνοιξη σηράγγων και λοιπών υπογείων έργων.

(Σήραγγες κυκλοφορίας οχημάτων, αρδευτικές σήραγγες, υπόγειοι σταθμοί παραγωγής ενέργειας και εργασίες που εκτελούνται στα υπόγεια στεγασμένα τμήματα των οικοδομικών ή άλλης φύσης έργων και σε στάθμη χαμηλότερη των 6.00 μ. κάτω από την επιφάνεια της γης.) Ν.495/76, ΠΔ 413/77, ΠΔ 225/89, ΚΥΑ 3329/89 και η τροπ. αυτής : ΥΑ Φ.28/18787/1032/00, Ν. 2168/93, ΠΔ 396/94 (αρ.9 παρ.4 παραρτ. ΙΙΙ), ΥΑ 2254/230/Φ.6.9/94 και οι τροπ. αυτής : ΥΑ Φ.6.9/13370/1560/95 και ΥΑ Φ6.9/25068/1183/96, ΥΑ 3009/2/21-γ/94, ΠΔ 455/95 και η τροπ. αυτού : ΠΔ 2/06, ΠΔ 305/96 (αρ.12 παραρτ. ΙV μέρος Β τμήμα ΙΙ παρ.10).

5.7 Καταδυτικές εργασίες σε Λιμενικά έργα

(Υποθαλάσσιες εκσκαφές, διαμόρφωση πυθμένα θαλάσσης, κατασκευή προβλήτας κλπ με χρήση πλωτών ναυπηγημάτων και καταδυτικού συνεργείου.) ΠΔ 1073/81 (αρ.100), Ν 1430/84 (αρ.17), ΠΔ 396/94 (αρ.9 παρ.4 παραρτ.ΙΙΙ), ΥΑ 3131.1/20/95/95, ΠΔ 305/96 (αρ.12, παραρτ.IV μέρος Β τμήμα ΙΙ παρ.8.3 και παρ.13).

6. Ακολουθεί κατάλογος με τα νομοθετήματα και τις κανονιστικές διατάξεις που περιλαμβάνουν τα απαιτούμενα μέτρα ασφάλειας και υγείας στο εργοτάξιο.

ΚΑΤΑΛΟΓΟΣ ΝΟΜΟΘΕΤΗΜΑΤΩΝ ΚΑΙ ΚΑΝΟΝΙΣΤΙΚΩΝ ΔΙΑΤΑΞΕΩΝ: «ΑΠΑΙΤΟΥΜΕΝΑ ΜΕΤΡΑ ΑΣΦΑΛΕΙΑΣ ΚΑΙ ΥΓΕΙΑΣ ΣΤΟ ΕΡΓΟΤΑΞΙΟ»			
Α. ΝΟΜΟΙ Ν. 495/76 Ν. 1396/83 Ν. 1430/84 Ν. 2168/ 93 Ν. 2696/99 Ν. 3542/07 Ν. 3669/08 Ν. 3850/10 Ν. 4030/12 Ν. 4412/16	ΦΕΚ 337/Α/76 ΦΕΚ 126/Α/83 ΦΕΚ 49/Α/84 ΦΕΚ 147/Α/93 ΦΕΚ 57/Α/99 ΦΕΚ 50/Α/07 ΦΕΚ 116/Α/08 ΦΕΚ 84/Α/10 ΦΕΚ 249/Α/12 ΦΕΚ 147/Α/16	Π. Δ. 395/94 Π. Δ. 396/94 Π. Δ. 397/94 Π. Δ. 105/95 Π. Δ. 455/95 Π. Δ. 305/96 Π. Δ. 89/99 Π. Δ. 304/00 Π. Δ. 155/04 Π. Δ. 176/05	ΦΕΚ 220/Α/94 ΦΕΚ 220/Α/94 ΦΕΚ 221/Α/94 ΦΕΚ 67/Α/95 ΦΕΚ 268/Α/95 ΦΕΚ 212/Α/96 ΦΕΚ 94/Α/99 ΦΕΚ 241/Α/00 ΦΕΚ 121/Α/04 ΦΕΚ 227/Α/05
Β. ΠΡΟΕΔΡΙΚΑ Π. Δ. 413/77 Π. Δ. 95/78 Π. Δ. 216/78 Π. Δ. 778/80 Π. Δ. 1073/81 Π. Δ. 225/89 Π. Δ. 31/90 Π. Δ. 70/90 Π. Δ. 85/91 Π. Δ. 499/91	ΔΙΑΤΑΓΜΑΤΑ ΦΕΚ 128/Α/77 ΦΕΚ 20/Α/78 ΦΕΚ 47/Α/78 ΦΕΚ 193/Α/80 ΦΕΚ 260/Α/81 ΦΕΚ 106/Α/89 ΦΕΚ 31/Α/90 ΦΕΚ 31/Α/90 ΦΕΚ 38/Α/91 ΦΕΚ 180/Α/91	Π. Δ. 149/06 Π. Δ. 2/06 Π. Δ. 212/06 Π. Δ. 82/10 Π. Δ. 57/10 Γ. ΥΠΟΥΡΓΙΚΕΣ ΥΑ 130646/84 ΚΥΑ 3329/89 ΚΥΑ 8243/1113/91 ΚΥΑ αρ.οικ.Β.4373/1205/93 ΚΥΑ 16440/Φ.10.4/445/93	ΦΕΚ 159/Α/06 ΦΕΚ 268/Α/06 ΦΕΚ 212/Α/06 ΦΕΚ 145/Α/10 ΦΕΚ 97/Α/10 ΑΠΟΦΑΣΕΙΣ ΦΕΚ 154/Β/84 ΦΕΚ 132/Β/89 ΦΕΚ 138/Β/91 ΦΕΚ 187/Β/93 ΦΕΚ 765/Β/93
Γ. ΥΠΟΥΡΓΙΚΕΣ ΚΥΑ αρ. 8881/94 ΥΑ αρ.οικ. 31245/93 ΥΑ 3009/2/21-γ/94 ΥΑ 2254/230/Φ.6.9/94 ΥΑ 3131.1/20/95/95 ΥΑ Φ.6.9/13370/1560/95 ΥΑ Φ6.9/25068/1183/96 Υ.Α αρ.οικ.Β.5261/190/97 ΚΥΑ αρ.οικ.16289/330/99 ΚΥΑ αρ.οικ.15085/593/03 ΚΥΑ αρ. Δ13ε/4800/03 ΚΥΑ αρ.6952/11 ΥΑ 3046/304/89 ΥΑ Φ.28/18787/1032/00 ΥΑ αρ. οικ. 433/2000 ΥΑ ΔΕΕΠΠ/οικ/85/01 ΥΑ ΔΠΠΑΔ/οικ/177/01 ΥΑ ΔΠΠΑΔ/οικ/889/02 ΥΑ ΔΜΕΟ/Ο/613/11 ΥΑ 21017/84/09 Πυροσβεστική διάταξη 7, Απόφ. 7568.Φ.700.1/96 Κ.Υ.Α.36259/1757/2010	ΑΠΟΦΑΣΕΙΣ ΦΕΚ 450/Β/94 ΦΕΚ 451/Β/93 ΦΕΚ 301/Β/94 ΦΕΚ 73/Β/94 ΦΕΚ 978/Β/95 ΦΕΚ 677/Β/95 ΦΕΚ 1035/Β/96 ΦΕΚ 113/Β/97 ΦΕΚ 987/Β/99 ΦΕΚ 1186/Β/03 ΦΕΚ 708/Β/03 ΦΕΚ 420/Β/11 ΦΕΚ 59/Δ/89 ΦΕΚ 1035/Β/00 ΦΕΚ 1176/Β/00 ΦΕΚ 686/Β/01 ΦΕΚ 266/Β/01 ΦΕΚ 16/Β/03 ΦΕΚ 905/Β/11 ΦΕΚ 1287/Β/09 ΦΕΚ 155/Β/96 ΦΕΚ 1312/2012	Δ. ΕΓΚΥΚΛΙΟΙ ΕΓΚΥΚΛΙΟΣ 27/03 ΕΓΚΥΚΛΙΟΣ 6/08 ΕΓΚΥΚΛΙΟΣ Σ.ΕΠ.Ε	ΑΡ.ΠΡΩΤ.ΔΕΕΠ Π/208/12-9-03 ΑΡ.ΠΡΩΤ.ΔΠΠΑΔ/ οικ/215/31-3-08 ΑΡ.ΠΡ. 10201/12 ΑΔΑ:Β4Λ1Λ-ΚΦΖ

Άρθρο 45ο: Βλάβες στα έργα - Αναγνώριση αποζημιώσεων

Ο Ανάδοχος δεν δικαιούται καμία αποζημίωση από τον κύριο του έργου για οποιαδήποτε βλάβη επέρχεται στα έργα, για οποιαδήποτε φθορά ή απώλεια υλικών και γενικά για οποιαδήποτε ζημιά του που οφείλεται σε αμέλεια, απρονοησία ή ανεπιτηδειότητα αυτού ή του προσωπικού του, ή σε μη χρήση των καταλλήλων μέσων ή σε οποιαδήποτε άλλη αιτία, εκτός από τις περιπτώσεις υπαιτιότητας του φορέα κατασκευής του έργου ή ανωτέρας βίας του τελευταίου εδαφίου της παρ. 1 του αρ. 157 του Ν. 4412/2016. Ο ανάδοχος είναι υποχρεωμένος να αποκαταστήσει τις βλάβες που τον βαρύνουν με δικές του δαπάνες.

Για την αναγνώριση των αποζημιώσεων από ανώτερη βία εφαρμόζεται η διαδικασία του άρθρου 157 του Ν. 4412/2016.

Η διαδικασία του άρθρου 157 του Ν. 4412/2016 εφαρμόζεται ανάλογα και για τον καθορισμό αποζημίωσης του αναδόχου για τυχόν εργασίες αποκατάστασης ή πρόληψης κινδύνων σε έργα που εκτελέστηκαν καθώς και σε περιπτώσεις κατά τις οποίες οι βλάβες οφείλονται σε υπαιτιότητα του κυρίου του έργου ή σε άλλη αιτία που εξαιρείται από την ευθύνη του αναδόχου.

Μετά την έγγραφη διαταγή της Διευθύνουσας Υπηρεσίας που κοινοποιείται στην Προϊσταμένη Αρχή εκτελούνται εργασίες για αποκατάσταση βλαβών που οφείλεται σε χρήση του έργου που παραδόθηκε για χρήση πριν από την παραλαβή, όπως ορίζεται στην παρ. 10 του άρθρου 157 του Ν. 4412/2016.

Άρθρο 46ο: Απολογιστικές εργασίες

Η εκτέλεση απολογιστικών εργασιών και η προμήθεια υλικών απολογιστικά επιτρέπεται μόνο ύστερα από έγγραφη διαταγή και έγκριση της Υπηρεσίας για εργασίες που δεν είναι δυνατόν να επιμετρηθούν ή να κοστολογηθούν διαφορετικά.

Γενικά για την εκτέλεση απολογιστικών εργασιών εφαρμόζεται το άρθρο 154 του Ν. 4412/2016.

Άρθρο 47ο: Πληροφοριακές πινακίδες

Ο ανάδοχος είναι υποχρεωμένος να τοποθετήσει πληροφοριακές πινακίδες με δικές του δαπάνες σε σημεία που θα υποδείξει η επιβλέπουσα αρχή.

Η πινακίδα θα είναι σύμφωνα με το αρ. 1376/24-02-1997 έγγραφο της Περιφέρειας Ανατολικής Μακεδονίας-Θράκης.

Γνώση του εγγράφου μπορούν αποκτήσουν όλοι οι ενδιαφερόμενοι, έτσι ώστε το κόστος κατασκευής των δυο πινακίδων να συνεκτιμηθεί στην προσφορά του αναδόχου.

Η υπηρεσία δικαιούται να ζητήσει και την αναγραφή προσθέτων στοιχείων .

Η τοποθέτηση των πινακίδων θα πρέπει να γίνει εντός τριάντα ημερολογιακών ημερών από την υπογραφή του συμφωνητικού.

Η άρνηση του αναδόχου να τοποθετήσει τις πινακίδες σύμφωνα με τις υποδείξεις της Υπηρεσίας και εντός του χρονικού διαστήματος που έχει ορισθεί, είναι επαρκής λόγος για την έκπτωση του αναδόχου, σύμφωνα με τα οριζόμενα στο Ν. 4412/2016.

Καβάλα / /2017

Καβάλα / /2017
Ο ΑΝ. ΠΡΟΪΣΤΑΜΕΝΟΣ Τ.Δ.Π.

Καβάλα / /2017
Ο ΠΡΟΪΣΤΑΜΕΝΟΣ Δ.Τ.Ε.

Σπαθοπούλου Ηρα
Πολιτικός Μηχανικός Τ.Ε.

Νεστορίδης Ιωάννης
Αρχιτέκτων Μηχανικός

Θωμάς Καραβάς
Αγρ. Τοπογράφος Μηχανικός



ΕΛΛΗΝΙΚΗ ΔΗΜΟΚΡΑΤΙΑ
ΠΕΡΙΦΕΡΕΙΑ ΑΝΑΤ. ΜΑΚΕΔΟΝΙΑΣ - ΘΡΑΚΗΣ
ΓΕΝΙΚΗ Δ/ΝΣΗ ΑΝΑΠΤΥΞΙΑΚΟΥ
ΠΡΟΓΡΑΜΜΑΤΙΣΜΟΥ, ΠΕΡΙΒΑΛΛΟΝΤΟΣ ΚΑΙ
ΥΠΟΔΟΜΩΝ
ΠΕΡΙΦΕΡΕΙΑΚΗ ΕΝΟΤΗΤΑ ΚΑΒΑΛΑΣ
ΔΙΕΥΘΥΝΣΗ ΤΕΧΝΙΚΩΝ ΕΡΓΩΝ
ΤΜΗΜΑ ΔΟΜΩΝ ΠΕΡΙΒΑΛΛΟΝΤΟΣ

ΕΡΓΟ: Επισκευή και αντικατάσταση στέγης
καπναποθήκης οδού Φιλίππου

50.000,00 €

ΠΡΟΫΠ/ΜΟΥ:

ΣΧΕΔΙΟ ΑΣΦΑΛΕΙΑΣ ΚΑΙ ΥΓΕΙΑΣ (Σ.Α.Υ.)

1.Είδος του έργου και χρήση αυτού

Το αντικείμενο της εργολαβίας είναι η εκτέλεση των εργασιών που αναγράφονται στο θέμα και την τεχνική έκθεση της μελέτης του έργου.

2.Σύντομη περιγραφή του έργου

Αντικείμενο της εργολαβίας αυτής είναι οι εργασίες επισκευής/ αντικατάστασης/ συντήρησης/ ανακατασκευής των κατεστραμμένων/ φθαρμένων υπέρθυρων του κτιρίου.

3. Διεύθυνση του έργου

Οι εργασίες θα εκτελεστούν στην καπναποθήκη που βρίσκεται στην οδό Φιλίππου στην Καβάλα.

4. Στοιχεία του κυρίου του έργου

Π.Ε. Καβάλας: Εκπρόσωπος Μαρκόπουλος Θεόδωρος, Αντιπεριφερειάρχης Καβάλας, οδός Εθνικής Αντίστασης 20, Καβάλα

5. Στοιχεία των συνταξάντων το Σ.Α.Υ.

Σπαθοπούλου Ήρα, Πολιτικός Μηχανικός Τ.Ε. στη Δ.Τ.Ε. Π.Ε. Καβάλας, Εθνικής Αντίστασης 20.

6. Στοιχεία των υπεύθυνων ενημέρωσης / αναπροσαρμογής του Σ.Α.Υ.

Ανάδοχος του έργου με την υπογραφή της σύμβασης.

7. Στοιχεία των φάσεων εκτέλεσης του έργου και των εφαρμοζομένων κατά φάση μεθόδων εργασίας

Η συντήρηση/ επισκευή/ ενίσχυση γίνεται με την ακόλουθη διαδικασία:

Πριν την έναρξη των εργασιών θα πρέπει να ελεγχθεί η κατασκευή για να διαπιστωθεί το είδος και η κατάσταση του φέροντα οργανισμού καθώς και των υπόλοιπων δομικών στοιχείων. Στην συνέχεια εκπονείται η μελέτη κατασκευής ικριωμάτων σύμφωνα με τις προδιαγραφές του κατασκευαστή της και τα αναμενόμενα φορτία. Αφού εγκριθεί η μελέτη τα ικριώματα τοποθετούνται καταλλήλως. Στη συνέχεια :

- Καθαίρονται τα υφιστάμενα σιδερένια ρολά (σκούρα) των παράθυρων.
- Καθαίρονται τα επιχρίσματα της τοιχοποιίας στις περιοχές των ανωφλιών των ανοιγμάτων περιμετρικά, εσωτερικά και εξωτερικά σε επιφάνεια πλάτους τουλάχιστον 30cm.
- Καθαίρονται όλα τα σαθρά τμήματα στην περιοχή έκαστου ανωφλιού, ήτοι επιχρίσματα, κατεστραμμένοι λίθοι, σπασμένοι οπτόπλινθοι πλήρωσης.
- Καθαίρεται ο τοίχος πλήρωσης από οπτόπλινθους απόκρυψης του σιδερένιου ρολού κάτωθεν του ανωφλιού έτσι ώστε αποκαλυφθούν πλήρως οι υφιστάμενες δοκοί IPN100 (περίπτωση Α). Στην περίπτωση Β καθαίρεται μόνο ο τοίχος πλήρωσης άνωθεν των δύο IPN100, ενώ το τούβλο ανάμεσά τους διατηρείται.
- Διανοίγονται "αυλάκια" στις θέσεις πάκτωσης των υφιστάμενων μεταλλικών δοκών στους τοίχους για την τοποθέτηση των ενισχύσεων με γωνιακά L100/65/7.
- Καθαρίζονται οι μεταλλικές διατομές με χοντρή συρματοβουρτσα έτσι ώστε να απομακρυνθούν αρχικώς οι οξειδώσεις και τα σαθρά τμήματά τους. Στη συνέχεια εφαρμόζεται ο μετατροπέας σκουριάς.
- Οι μεταλλικές διατομές επαλείφονται με αντισκωρική βαφή και τελική βαφή με ελαιοχρωματισμό σε 2 στρώσεις (η 2η στρώση γίνεται μετά την πλήρη ξήρανση της πρώτης).
- Ενισχύονται οι εξωτερικές μεταλλικές διατομές έκαστου υπέρθυρου με μεταλλικά γωνιακά L100/65/7 και συνδέονται με μεταλλικούς συνδέσμους στους εκατέρωθεν τοίχους.
- Εφαρμόζεται επισκευαστικό, μη συρρικνωμένο ρεοπλαστικό κονίαμα υψηλής αντοχής για την πάκτωση των νέων μεταλλικών διατομών στην τοιχοποιία και την πλήρωση των κενών.
- Ανακατασκευάζονται με οπτοπλινθοδομή τα τμήματα των υπέρθυρων που απέκρυπταν τα μεταλλικά ρολά.

- Τέλος επικαλύπτονται τα ανοίγματα με επίπεδα κυφελωτά πολυκαρβονικά φύλλα.

Οι εργασίες θα εκτελεσθούν σύμφωνα με τις ισχύουσες διατάξεις και κανονισμούς για την εκτέλεση των Δημοσίων έργων, τους όρους του τιμολογίου και προϋπολογισμού της μελέτης, τα εγκεκριμένα διατάγματα, τους κανόνες της τέχνης, των ΠΤΠ, των ΕΤΕΠ και τις υποδείξεις της Διευθύνουσας Υπηρεσίας.

8. Μέτρα για την πρόληψη και αποτροπή των κινδύνων

Προσπέλαση στο εργοτάξιο και ασφάλεια στη διέλευση των διερχόμενων οχημάτων:

Κατά την διάρκεια εκτέλεσης των εργασιών και για την αποτροπή της πρόκλησης τροχαίων ατυχημάτων από την σύγχρονη κυκλοφορία της οδού θα γίνει κατάλληλη σήμανση με προειδοποιητικές πινακίδες στην αρχή στο τέλος και κατά μήκος του έργου σύμφωνα με την μελέτη σήμανσης που θα συνταχθεί από τον ανάδοχο του έργου.

Επίσης με μέριμνα του αναδόχου συντονιστές ασφαλείας θα ρυθμίζουν την κυκλοφορία για την προστασία τόσο των εργαζόμενων όσο και των διερχόμενων οχημάτων.

Ο χώρος εκτέλεσης των εργασιών πρέπει να είναι περιφραγμένος, ώστε να αποκλείεται η πρόσβαση σε μη έχοντες εργασία.

Για την περίφραξη των μετώπων θα γίνει τοποθέτηση φραγμάτων ελαφρού τύπου π.χ. προκατασκευασμένα από πλαστικό). Εναλλακτικά προτείνεται η τοποθέτηση πλαστικού πλέγματος έντονου χρώματος.

Μέτρα προστασίας εργαζομένων :

Λόγω της ειδικής φύσεως του έργου θα πρέπει καταρχήν να οριστεί από τον ανάδοχο υπεύθυνος Πολιτικός Μηχανικός - εργοταξίαρχης με ιδιαίτερη εμπειρία στις κατασκευές και ειδικότερα στις συντηρήσεις/επισκευές/ενισχύσεις κτιρίων. Ο υπεύθυνος μηχανικός θα πρέπει :

- Να ελέγχει την κατασκευή για να διαπιστώσει το είδος και την κατάσταση του φέροντα οργανισμού καθώς και των υπόλοιπων δομικών στοιχείων και να λάβει τα απαραίτητα μέτρα ώστε να εξασφαλίσει την ασφαλή λειτουργία όλων των εργαζομένων εντός και εκτός του κτιρίου.
- Να εξετάζει την πιθανότητα πρόκλησης ζημιών σε γειτονικές κατασκευές καθ'όλη την διάρκεια εκτέλεσης του έργου και να λαμβάνει τα απαραίτητα μέτρα αποφυγής αυτών.
- Να διαβιβάσει στην αρμόδια επιθεώρηση εργασίας πριν από την έναρξη των εργασιών την εκ των προτέρων γνωστοποίηση του έργου.
- Να μεριμνήσει για την εκπόνηση Σχεδίου Ασφαλείας και Υγείας και για την κατάρτιση Φακέλου Ασφαλείας και Υγείας τα οποία πρέπει να τηρούνται στο εργοτάξιο.
- Να ενημερώνει τον εργοδηγό για την μελέτη και τις επιτόπου συνθήκες του έργου.
- Να ελέγχει αν ο εξοπλισμός και η στελέχωση του συνεργείου επαρκούν για την ασφαλή εκτέλεση των εργασιών και να μεριμνεί για την χορήγηση στο προσωπικό του όλων των αναγκαίων Μέσων Ατομικής Προστασίας για τη δουλειά που εκτελεί. Να επιθεωρεί το προσωπικό του τουλάχιστον μια φορά την ημέρα προκειμένου να διαπιστώσει την τήρηση των μέτρων ασφαλείας από αυτούς. Γενικότερα να εξασφαλίζει την ασφάλεια και την υγεία των εργαζομένων ως προς όλες τις πτυχές της εργασίας και να λαμβάνει μέτρα που να εξασφαλίζουν την υγεία και ασφάλεια τρίτων.

- Να επιβλέπει όλη την διαδικασία, να δίνει οδηγίες κατασκευής σύμφωνες με τους κανόνες της επιστήμης και της τέχνης για την εκτέλεση εργασιών, να ενεργεί κατάλληλα για την αντιμετώπιση έκτακτων καταστάσεων και να ενημερώνει εγκαίρως την διευθύνουσα Υπηρεσία για τα τυχόν προβλήματα και τις ενέργειές του.

Το διαθέσιμο προσωπικό θα πρέπει να είναι εξειδικευμένο στις εργασίες που απαιτούνται από την μελέτη. Όλοι οι εργαζόμενοι θα πρέπει να γνωρίζουν τους κινδύνους που σχετίζονται με την εργασία τους, τόσο για τους ίδιους όσο και για τους γύρω τους.

Οι εργαζόμενοι θα πρέπει να κρατούν αποστάσεις ασφαλείας από μηχανήματα, οχήματα, εξοπλισμό και κινούμενα φορτία.

Όλοι οι εργαζόμενοι θα πρέπει να φορούν κατάλληλο ρουχισμό-εξοπλισμό και κράνος. Η ασφαλής προσέγγιση και έξοδος πρέπει να εξασφαλίζεται σε όλες τις θέσεις εργασίας και χώρους.

Όλοι οι εργαζόμενοι είναι υποχρεωμένοι να αναφέρουν οποιαδήποτε ανασφαλή κατάσταση εργασίας και να απευθυνθούν για βοήθεια αν δεν μπορούν να την ελέγξουν μόνοι τους.

Πριν την έναρξη των εργασιών θα πρέπει να διερευνηθεί, σε συνεργασία με τους αρμόδιους φορείς, η τυχόν ύπαρξη και θέση δικτύων. Οι ηλεκτρικές εγκαταστάσεις του εργοταξίου θα πρέπει να ακολουθούν τις διατάξεις του Πρότυπου ΕΛΟΤ HD 384. Η ίδια πρόβλεψη ισχύει και για κάθε είδους συσκευή ή μηχανήμα που λειτουργεί με ηλεκτρικό ρεύμα (ΑΠ Φ 7.5/1816/88/2004)

Οι ηλεκτρικοί πίνακες διανομής πρέπει να είναι μεταλλικοί ή πλαστικοί, στεγανού τύπου με δυνατότητα κλειδώματος. Οι πίνακες πρέπει να γειώνονται. Επίσης πρέπει να φέρουν προστατευτικό διακόπτη διαφυγής (διαφορικής προστασίας- αντιηλεκτροπληξιακός αυτόματος). Η εγκατάσταση και η συντήρηση των πινάκων πρέπει να γίνεται από αδειούχο ηλεκτρολόγο. Οι πίνακες θα πρέπει να παραμένουν κλειδωμένοι.

Θα πρέπει να αποφεύγεται το πέρασμα καλωδίων, σωλήνων, αγωγών σε δάπεδα που χρησιμοποιούνται ως προσβάσεις ή θέσεις εργασίας. Εναλλακτικά προτείνεται η τοποθέτησή τους σε ασφαλές ύψος ή το πέρασμά τους από τα άκρα των διαδρόμων. Σε αυτή τη περίπτωση πρέπει να ληφθεί υπόψη η προστασία (κάλυψη) και η σήμανσή τους.

Κατά την τοποθέτηση και την χρήση των μεταλλικών ικριωμάτων θα πρέπει να λαμβάνονται όλα τα απαραίτητα μέτρα για την αποφυγή ατυχημάτων ή την πρόκληση ζημιών.

Οχήματα, χωματουργικά μηχανήματα καθώς και τα μηχανήματα διακίνησης υλικών απορριμμάτων :

Πριν από κάθε διακίνηση φορτίου θα πρέπει να λαμβάνονται υπόψη τα χαρακτηριστικά του εργασιακού περιβάλλοντος (ελεύθερος χώρος, διαθέσιμο ύψος, κλίση και ολισθηρότητα δαπέδου, θερμοκρασία, υγρασία, αερισμός, φωτισμός (ΠΔ 397/1994))

Όλα τα οχήματα και τα χωματουργικά μηχανήματα καθώς και τα μηχανήματα διακίνησης υλικών:

Θα είναι σωστά σχεδιασμένα και κατασκευασμένα.

Θα διατηρούνται σε καλή κατάσταση λειτουργίας και τυχόν μετατροπές θα εγκρίνονται σύμφωνα με την ισχύουσα νομοθεσία λαμβάνοντας υπ' όψη την υγεία και την ασφάλεια των εργαζομένων.

Θα χρησιμοποιούνται σωστά και από πρόσωπα κατάλληλα και εφοδιασμένα με τις απαιτούμενες άδειες σύμφωνα με την ισχύουσα νομοθεσία.

Οι οδηγοί και οι χειριστές των οχημάτων και των χωματουργικών μηχανημάτων καθώς και των μηχανημάτων διακίνησης υλικών, θα έχουν λάβει ειδική εκπαίδευση θα διαθέτουν την απαιτούμενη από την νομοθεσία άδεια.

Θα λαμβάνονται προληπτικά μέτρα ώστε να αποφεύγεται η πτώση των εν λόγω οχημάτων και των μηχανημάτων στο χώρο εκσκαφής ή στο νερό.

Τα χωματουργικά μηχανήματα και τα μηχανήματα διακίνησης υλικών θα είναι εφοδιασμένα με τα κατάλληλα συστήματα σύμφωνα με τις προβλέψεις του κατασκευαστή ώστε οδηγός να προστατεύεται κατά της σύνθλιψης σε περίπτωση ανατροπής του μηχανήματος, καθώς και κατά της πτώσης αντικειμένων.

Τα φορτηγά που θα μεταφέρουν τα υλικά (αμμοχάλικα – θραυστό υλικό) θα είναι κατάλληλα επικαλυμμένα ώστε να μην θέτουν σε κίνδυνο την ασφάλεια των κυκλοφορούντων οχημάτων επί της οδού.

Μετά το πέρας της καθημερινής εργασίας τα μηχανήματα, τα οχήματα και γενικά ο εξοπλισμός θα φυλάγονται σε περιφραγμένο χώρο.

Εγκαταστάσεις – μηχανές- εξοπλισμός –μηχανοκίνητα ή μη εργαλεία χειρός.

Θα είναι σωστά σχεδιασμένες και κατασκευασμένες.

Θα διατηρούνται σε καλή κατάσταση λειτουργίας.

Θα χρησιμοποιούνται αποκλειστικά για την εργασία για την οποία προορίζονται.

Θα χρησιμοποιούνται από εργαζόμενους που έχουν λάβει κατάλληλη εκπαίδευση.

Οι εγκαταστάσεις και τα όργανα υπό πίεση θα παρακολουθούνται και θα υποβάλλονται σε δοκιμές και ελέγχους κατά τακτά χρονικά διαστήματα σύμφωνα με την ισχύουσα νομοθεσία.

Χώροι αποθήκευσης υλικών.

Τα υλικά θα αποθηκεύονται σε κατάλληλα επιλεγμένο χώρο εντός του εργοταξίου. Για την αποκομιδή των άχρηστων ή των ανακυκλώσιμων υλικών προτείνεται η τοποθέτηση μεγάλων κάδων (containers) σύμφωνα με τις ανάγκες του έργου.

Πρώτες βοήθειες

Μέριμνα για την ύπαρξη φαρμακευτικού υλικού στο χώρο του εργοταξίου ικανού για την παροχή πρώτων βοηθειών.

Συντάχθηκε

Καβάλα 2017
Ο Προϊστάμενος
Τμ. Δομών Περιβάλλοντος

ΘΕΩΡΗΘΗΚΕ
Ο Προϊστάμενος Δ.Τ.Ε.

Σπαθοπούλου Ήρα
Πολιτικός Μηχανικός Τ.Ε.

Νεστορίδης Ιωάννης
Αρχιτέκτων Μηχανικός

Θωμάς Καραβάς
Τοπογράφος Μηχανικός



ΕΛΛΗΝΙΚΗ ΔΗΜΟΚΡΑΤΙΑ
ΠΕΡΙΦΕΡΕΙΑ ΑΝΑΤ. ΜΑΚΕΔΟΝΙΑΣ - ΘΡΑΚΗΣ
ΓΕΝΙΚΗ Δ/ΝΣΗ ΑΝΑΠΤΥΞΙΑΚΟΥ
ΠΡΟΓΡΑΜΜΑΤΙΣΜΟΥ, ΠΕΡΙΒΑΛΛΟΝΤΟΣ ΚΑΙ
ΥΠΟΔΟΜΩΝ
ΠΕΡΙΦΕΡΕΙΑΚΗ ΕΝΟΤΗΤΑ ΚΑΒΑΛΑΣ
ΔΙΕΥΘΥΝΣΗ ΤΕΧΝΙΚΩΝ ΕΡΓΩΝ
ΤΜΗΜΑ ΔΟΜΩΝ ΠΕΡΙΒΑΛΛΟΝΤΟΣ

ΕΡΓΟ: Επισκευή και αντικατάσταση στέγης
καπναποθήκης οδού Φιλίππου

ΠΡΟΫΠ/ΜΟΥ: 50.000,00 €

ΦΑΚΕΛΟΣ ΑΣΦΑΛΕΙΑΣ ΚΑΙ ΥΓΕΙΑΣ (Φ.Α.Υ.)

A. ΓΕΝΙΚΑ

Είδος του έργου και χρήση αυτού

Το αντικείμενο της εργολαβίας είναι η εκτέλεση των εργασιών που αναγράφονται στο θέμα και την τεχνική έκθεση της μελέτης του έργου.

Διεύθυνση του έργου

Οι εργασίες θα εκτελεστούν στην καπναποθήκη της οδού Φιλίππου στην Καβάλα.

Στοιχεία του κυρίου έργου

Π.Ε. Καβάλας: Εκπρόσωπος Μαρκόπουλος Θεόδωρος, Αντιπεριφερειάρχης Καβάλας, οδός Εθνικής Αντίστασης 20, Καβάλα

Στοιχεία του συντάκτη του Φ.Α.Υ.

Σπαθοπούλου Ήρα, Πολιτικός Μηχανικός Τ.Ε. στη Δ.Τ.Ε. Π.Ε. Καβάλας, Εθνικής Αντίστασης 20.

Στοιχεία των υπευθύνων ενημέρωσης / αναπροσαρμογής του Φ.Α.Υ.

Ανάδοχος του έργου.

B. ΜΗΤΡΩΟ ΤΟΥ ΕΡΓΟΥ

Αντικείμενο της εργολαβίας αυτής είναι οι εργασίες επισκευής/ αντικατάστασης/ συντήρησης/ ανακατασκευής των κατεστραμμένων/ φθαρμένων υπέρθυρων του κτιρίου. Η επισκευή/ αντικατάσταση / ενίσχυση γίνεται με την ακόλουθη διαδικασία:

- 1) Καθαίρονται τα υφιστάμενα σιδερένια ρολλά (σκούρα) των παράθυρων.
- 2) Καθαίρονται τα επιχρίσματα της τοιχοποιίας στις περιοχές των ανωφλίων των ανοιγμάτων περιμετρικά, εσωτερικά και εξωτερικά σε επιφάνεια πλάτους τουλάχιστον 30cm.

- 3) Καθαιρούνται όλα τα σαθρά τμήματα στην περιοχή έκαστου ανωφλίου, ήτοι επιχρίσματα, κατεστραμμένοι λίθοι, σπασμένοι οπτόπλινθοι πλήρωσης.
- 4) Καθαίρεται ο τοίχος πλήρωσης από οπτόπλινθους απόκρυψης του σιδερένιου ρολλού κάτωθεν του ανωφλίου έτσι ώστε αποκαλυφθούν πλήρως οι υφιστάμενες δοκοί IPN100 (περίπτωση Α). Στην περίπτωση Β καθαίρεται μόνο ο τοίχος πλήρωσης άνωθεν των δύο IPN100, ενώ το τούβλο ανάμεσά τους διατηρείται.
- 5) Διανοίγονται "αυλάκια" στις θέσεις πάκτωσης των υφιστάμενων μεταλλικών δοκών στους τοίχους για την τοποθέτηση των ενισχύσεων με γωνιακά L100/65/7.
- 6) Καθαρίζονται οι μεταλλικές διατομές με χοντρή συρματοβουρτσα έτσι ώστε να απομακρυνθούν αρχικώς οι οξειδώσεις και τα σαθρά τμήματά τους. Στη συνέχεια εφαρμόζεται ο μετατροπéας σκουριάς.
- 7) Οι μεταλλικές διατομές επαλείφονται με αντισκωριακή βαφή και τελική βαφή με ελαιοχρωματισμό σε 2 στρώσεις (η 2η στρώση γίνεται μετά την πλήρη ξήρανση της πρώτης).
- 8) Ενισχύονται οι εξωτερικές μεταλλικές διατομές έκαστου υπέρθυρου με μεταλλικά γωνιακά L100/65/7 και συνδέονται με μεταλλικούς συνδέσμους στους εκατέρωθεν τοίχους.
- 9) Εφαρμόζεται επισκευαστικό, μη συρρικνούμενο ρεοπλαστικό κονίαμα υψηλής αντοχής για την πάκτωση των νέων μεταλλικών διατομών στην τοιχοποιία και την πλήρωση των κενών.
- 10) Ανακατασκευάζονται με οπτοπλινθοδομή τα τμήματα των υπέρθυρων που απέκρυπταν τα μεταλλικά ρολλά.

Γ. ΟΔΗΓΙΕΣ ΚΑΙ ΧΡΗΣΙΜΑ ΣΤΟΙΧΕΙΑ

Πρόγραμμα αναγκαίων επιθεωρήσεων και συντηρήσεων του έργου και των εγκαταστάσεών του:

Οι προσβάσεις σε αυτό πρέπει να επιθεωρούνται και να συντηρούνται κυρίως όσον αφορά τυχόν καταστροφές πινακίδων, σήμανση αποκλεισμού του εργοταξίου, φθορές και ρύπανση στο οδόστρωμα για την ασφάλεια της κυκλοφορίας τρίτων στην παρακείμενη οδό. Όλες οι βλάβες και οι φθορές πρέπει να αποκαθίστανται άμεσα από τον ανάδοχο για το χρονικό διάστημα που καθορίζεται από τις σχετικές διατάξεις και μέχρι την σχετική παραλαβή.

Συντάχθηκε

Καβάλα Ιούλιος 2016
Ο αν. Προϊστάμενος
Τμ. Δομών Περιβάλλοντος

ΘΕΩΡΗΘΗΚΕ
Ο Προϊστάμενος Δ.Τ.Ε.

Σπαθοπούλου Έρα
Πολιτικός Μηχανικός

Νεστορίδης Ιωάννης
Αρχιτέκτων Μηχανικός

Θωμάς Καραβάς
Τοπογράφος Μηχανικός